

# POHONY

2022/2023

*Nice Robus*

15 rokov  
s vami



## Vážení zákazníci,

Predstavujeme Vám nový katalóg pohonov značiek KEY Automation a NICE, ktoré nájdete v našej ponuke. Do katalógu sme sa snažili zahrnúť všetky novinky, ktoré pre Vás výrobcovia pohonov pripravili. Produkty sú zoskupené podľa výrobcov a následne do jednotlivých kategórií. Nájdete tu pohony pre posuvné brány, křídlové brány, garážové brány a závary. Taktiež sme sa snažili rozšíriť sortiment príslušenstva, ktoré tvorí neoddeliteľnú súčasť každej inštalácie.

### Možnosti objednávania tovaru:

**E-shop:** Objednávku si pohodlne pripravíte na našej stránke [www.kovian.sk](http://www.kovian.sk).

**Telefonicky:** Stačí, ak nám zavoláte (tel. č.: 034-774-6006, 034-774-6007) a nadiktujete si objednávku - pripravte si kódy produktov.

**Mailom:** Objednávku zašlite mailom na [objednavky@kovian.sk](mailto:objednavky@kovian.sk).



## Vážení zákazníci,

Představujeme Vám nový katalog pohonů značek KEY Automation a NICE, které najdete v naší nabídce. Do katalogu jsme se snažili zahrnout všechny novinky, které pro Vás výrobci pohonů připravili. Produkty jsou seskupeny podle výrobců a následně do jednotlivých kategorií. Najdete zde pohony pro posuvné brány, křídlové brány, garážová vrata a závary. Také jsme se snažili rozšířit sortiment příslušenství, které tvoří nedílnou součást každé instalace.

### Možnosti objednávání zboží:

**E-shop:** Objednávku si pohodlně připravíte na naší stránce [www.kovian.cz](http://www.kovian.cz).

**Telefonicky:** Stačí, když nám zavoláte (tel. č.: +420-234-102-286) a nadiktujete si objednávku - připravte si kódy produktů.

**Mailem:** Objednávku jednoduše zašlete mailem na [objednavky@kovian.sk](mailto:objednavky@kovian.sk).



**KOVIAN s.r.o. - Športová 749, 900 61 Gajary, Slovensko**

Nájdite si svojho najbližšieho predajcu



Nájdete si svého nejbližšího prodejce

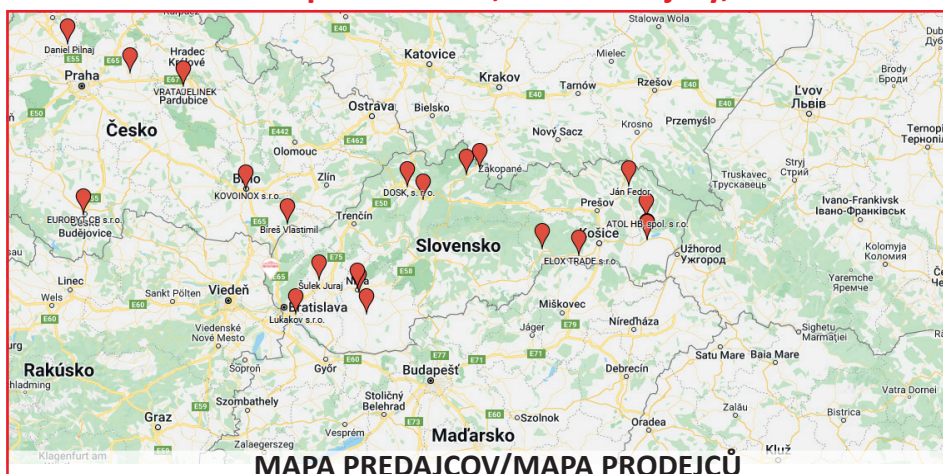

MAPA PREDAJCOV/MAPA PRODEJČŮ

# OBSAH

Nice	POSUVNÉ BRÁNY	5
	KRÍDLOVÉ/KŘÍDLOVÉ BRÁNY	37
	SEKCIONÁLNE BRÁNY/SEKČNÍ VRATA	83
	ZÁVORY	107
	PRÍSLUŠENSTVO/PŘÍSLUŠENSTVÍ	129
KEY	POSUVNÉ BRÁNY	163
	KRÍDLOVÉ/KŘÍDLOVÉ BRÁNY	181
	SEKCIONÁLNE BRÁNY/SEKČNÍ VRATA	197
	ZÁVORY	205
	PRÍSLUŠENSTVO/PŘÍSLUŠENSTVÍ	213
	NOČNÉ OSVETLENIE/NOČNÍ OSVĚTLENÍ	214
	GSM MODULY	238
	WHYEVO	240
	OSTATNÉ PRÍSLUŠENSTVO/OSTATNÍ PŘÍSLUŠENSTVÍ	242
	HREBENE/HŘEBENY	244
	PORTÁL NÁHRADNÝCH DIELOV/NÁHRADNÍCH DÍLŮ	246
	POZNÁMKY	248



## VYSVETLIVKY/VYSVĚTLIVKY

Nice	Pohony značky NICE	KEY	Pohony značky KEY
24V	24V - verzia pohonu (prívodný kábel 230V) 24V - verze pohonu (přívodní kabel 230V)	24V	24V - verzia pohonu (prívodný kábel 230V) 24V - verze pohonu (přívodní kabel 230V)
230V	230V - verzia pohonu (prívodný kábel 230V) 230V - verze pohonu (přívodní kabel 230V)	230V	230V - verzia pohonu (prívodný kábel 230V) 230V - verze pohonu (přívodní kabel 230V)
400V	400V - verzia pohonu (prívodný kábel 400V) 400V - verze pohonu (přívodní kabel 400V)	400V	400V - verzia pohonu (prívodný kábel 400V) 400V - verze pohonu (přívodní kabel 400V)
Blue BUS	BLUE BUS - jednoduché prepojenie dvomi káblami BLUE BUS - jednoduché propojení dvěma kabely	F	Fastline - vysokorychlostný pohon Fastline - vysokorychlostní pohon
Solemyo	Solemyo - možnosť pripojenia solárneho panelu Solemyo - možnost připojení solárního panelu	DYL	DYL - programovanie cez DYL programátor DYL - programování přes DYL programátor
Opera	Opera - jednoduché programovanie Opera - jednoduché programování	Battery	Možnosť pripojenia záložnej batérie Možnost připojení záložní baterie
HI SPEED	HI SPEED - vysokorychlostný pohon HI SPEED - vysokorychlostní pohon	LCD DISPLAY	LCD DISPLAY
BiDi	BiDi - funkcia obojsmernej komunikácie ovládača BiDi - funkce obousměrné komunikace ovládače	ENCODER	ENCODER - snímač otáček ENCODER - snímač otáček
Yubii	Yubii - inteligentná domácnosť Yubii - inteligentní domácnost	NLS	NLS - systém nočného osvetlenia NLS - systém nočního osvětlení

Manuály k zapojeniu a programovaniu pohonov nájdete na našej stránke, priamo pri produkte.  
Manuály k zapojení a programování pohonů naleznete na naší stránce, přímo u výrobků.





Nice

# POSUVNÉ BRÁNY



**Motory sú testované, aby mohli byť použité v tých najťažších podmienkach.**

**Motory značky NICE sú testované tak, aby vydržali všetky výkyvy počasia. Testujeme ich pre vás v mrazoch, dažďoch a rôznych tepelných podmienkach.**

**Motory jsou testovány, aby mohly být použity v těch nejtěžších podmínkách.**

**Motory značky NICE jsou testovány tak, aby vydržely všechny výkyvy počasí. Testujeme je pro vás v mrazu, dešti a různých teplotních podmínkách.**



NAKED	—————	24V, do 400kg a 4,5m	—————	6 → NKSL400	
SLIGHT	—————	24V, do 400kg a 4,5m	—————	8 → SLH400	
ROAD	—————	24V, do 400kg a 4,5m	—————	10 → RD400	
ROX	┌───┐	230V, do 600kg a 6m 230V, do 1000kg a 8,5m	└───┘	12 → ROX600 ROX1000	
ROBUS	—————	24V, do 400kg a 4,5m	—————	14 → RB400	
ROBUS	—————	<b>HI SPEED</b> 24V, do 500kg a 5,5m	—————	16 → <b>RB500HS</b>	
ROBUS	┌───┐	24V, do 600kg a 6m 24V, do 1000kg a 8,5m 24V, do 1000kg a 8,5m	└───┘	18 → RB600 RB1000 RB1000P	
THOR	—————	230V, do 1500kg a 12m	—————	20 → TH1500	
RUN	┌───┐	24V, do 1500kg a 12m 24V, do 1800kg a 14m 24V, do 1800kg a 14m 24V, do 2500kg a 16m 24V, do 2500kg a 16m 24V, do 2500kg a 16m	└───┘	22 → RUN1500 RUN1800 RUN1800P RUN2500 RUN2500P RUN2500I	
RUN	—————	<b>HI SPEED</b> 24V, do 1200kg a 10m	—————	24 → <b>RUN1200HS</b>	
TUB	—————	400V, do 3500kg	—————	26 → TUB3500	
<b>NEW</b> ROBO	—————	230V, do 600kg	—————	32 → ROBO600	

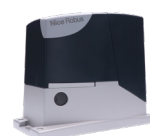
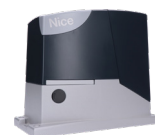

Príslušenstvo nájdete na strane 30 a ďalšie príslušenstvo od strany 129.  
Príslušenství najdte na straně 30 a další příslušenství pak od strany 129.



## Pohon malých rozmerov pre brány do max. hmotnosti 400kg a max. prejazdu 4,5m

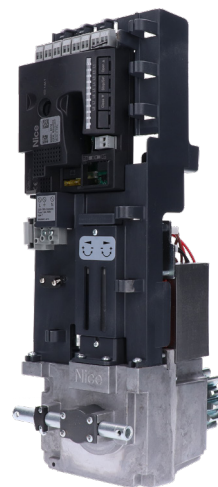

Pohon so zabudovanou riadiacou jednotkou a absolútnym enkóderom. Inovatívny a ultra kompaktný dizajn: vertikálne navrhnutý motor dovoľuje pohodlnú montáž aj v obmedzenom priestore.

**Jednoduchý:** systém BlueBUS umožňuje zapojenia medzi riadiacou jednotkou a až 15 ovládacími, bezpečnostnými či signalizačnými zariadeniami, a to len prostredníctvom dvoch vodičov.

**Voľba master/slave:** automaticky synchronizuje dva motory, čím umožňuje automatizovať aj posuvné brány s dvomi protiahlymi krídlami.

**Bezpečný:** nastaviteľné zrýchlenie a spomalenie na začiatku a na konci každého manévru.

**Praktický:** riadiaca jednotka a núdzová batéria PS124 (voliteľná) prepajiteľné cez praktický konektor.

**BiDi:** obojsmerné výrobky NICE signalizujú stav automatizácie a prijatie príkazu.

**Yubii:** je nový ekosystém NICE, ktorý prepája všetky automatizácie v dome.



## Pohon malých rozměrů pro brány do max. hmotnosti 400kg a max. průjezdu 4,5m

Pohon se zabudovanou řídicí jednotkou a absolutním enkodérem. Inovativní a ultra kompaktní design: vertikálně navržený motor dovoľuje pohodlnou montáž i v omezeném prostoru.

**Jednoduchý:** systém BlueBUS umožňuje připojit k řídicí jednotce až 15 ovládacích, bezpečnostních nebo signalizačních zařízení, a to prostřednictvím pouhých dvou vodičů.

**Volba master / slave:** automaticky synchronizuje dva motory, čímž umožňuje automatizovat i posuvné brány se dvěma protilehlými křídly.

**Bezpečný:** nastavitelné zrychlení a zpomalení na začátku a na konci každého manévru.

**Praktický:** řídicí jednotka a záložní baterie PS124 (volitelná) propojitelné přes praktický konektor.

**BiDi:** obojsměrné výrobky NICE signalizují stav automatizace a přijetí příkazu.

**Yubii:** je nový ekosystém NICE, který propojuje veškeré automatizace v domě.

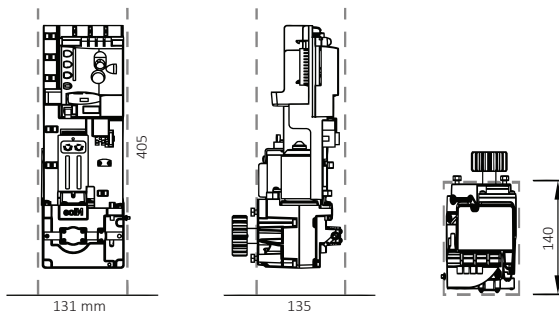

TECHNICKÉ ÚDAJE	JEDNOTKA	NKSL400
riadiaca jednotka / řídicí jednotka		NKA3R10
napätie prívod/pohon / napětí přívod / pohon	V	230/24
příkon / příkon	W	250
prúdový odber / proudový odběr	A	1,1
stupeň ochrany / krytí	IP	44
síla / síla	N	400
max. zaťaženie / max. zatížení	cykly/hod	35
prejazd / průjezd	m	4,5
rýchlosť pohonu / rychlost pohonu	m/s	0,34
prevádzková teplota / provozní teplota	°C	-20 až +50
hmotnosť / hmotnost	kg	6,5
max. hmotnosť brány / max. hmotnost brány	kg	400

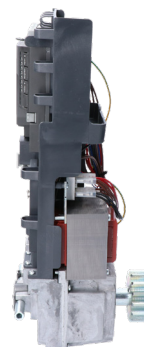
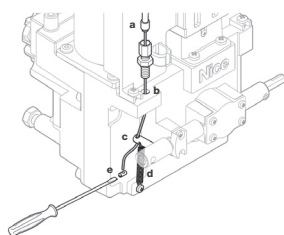
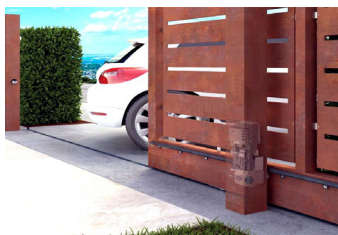



## Sada pohonu

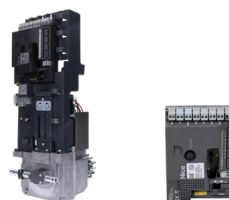

KIT

N NAKED

N NKA3R10

N NKSL400

• počet kusov v kite / počet kusů v kitu

1. Motor
2. Diaľkový ovládač
3. Fotobunky na stĺpiku
4. Fotobunky
5. Výstražný maják
6. Kľúčový spínač
7. Senzor pre bezpečnostné lištu
8. Solárny panel SYP
9. Box s batériou PSY24
10. Multifunkčný programátor O-View

1. Motor
2. Diaľkový ovládač
3. Fotobuňky na sloupku
4. Fotobuňky
5. Výstražný maják
6. Kľúčový spínač
7. Senzor pro bezpečnostní lištu
8. Solární panel SYP
9. Box s baterií PSY24
10. Multifunkční programátor O-View

● Příslušenstvo dostupné aj v bezdrôtovom prevedení Solemyo Air Net System

● Příslušenstvo pre napájanie solárnou energiou Solemyo

● Příslušenství dostupné i v bezdrátovém provedení Solemyo Air Net System

● Příslušenství pro napájení solární energií Solemyo

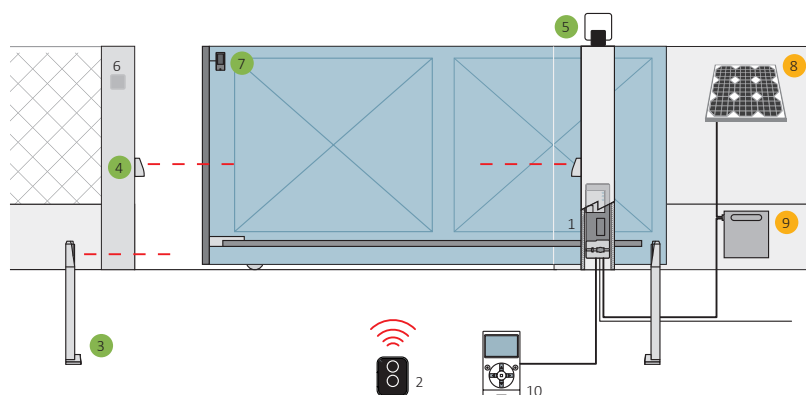

## Příslušenstvo / Příslušenství



**N NKA3R10**  
radiaca jednotka  
řídící jednotka



**N OXIBD**  
prijímač zásuvný  
přijímač zásuvný



**N FLO2RE**  
diaľkový ovládač  
dálkový ovládač



**N EPMB**  
fotobunky dosah 15m  
fotobuňky dosah 15m



**N ELDC**  
signálna lampa LED 12-36 V/DC  
signální lampa LED 12-36 V/DC



**N EKSEU**  
kľúčový prepínač  
klíčový spínač



**N PS124**  
akumulátor s dobíjaním  
akumulátor s dobíjením



**CREM-P**  
hřebeň nylon-kov  
hřeben nylon-kov

**i** Viac o príslušenstve nájdete od strany: 30 a 129.  
Více o příslušenství najdete od strany: 30 a 129.



## Pohon malých rozmerov pre brány do max. hmotnosti 400kg a max. prejazdu 4,5m



Pohon so zabudovanou riadiacou jednotkou a absolútnym enkóderom. Inovatívny a ultra kompaktný dizajn: vertikálne navrhnutý motor dovoľuje pohodlnú montáž aj v obmedzenom priestore.

**Jednoduchý:** systém BlueBUS umožňuje zapojenia medzi riadiacou jednotkou a až 15 ovládacími, bezpečnostnými či signalizačnými zariadeniami, a to len prostredníctvom dvoch vodičov.

**Voľba master/slave:** automaticky synchronizuje dva motory, čím umožňuje automatizovať aj posuvné brány s dvomi protitiahlymi krídlami.

**Bezpečný:** nastaviteľné zrýchlenie a spomalenie na začiatku a na konci každého manévru.

**Praktický:** riadiaca jednotka a núdzová batéria PS124 (voliteľná) prepojitelné cez praktický konektor.

**BiDi:** obojsmerné výrobky NICE signalizujú stav automatizácie a prijatie príkazu.

**Yubii:** je nový ekosystém NICE, ktorý prepája všetky automatizácie v dome.



## Pohon malých rozměrů pro brány do max. hmotnosti 400kg a max. průjezdu 4,5m

Pohon se zabudovanou řídicí jednotkou a absolutním enkóderem. Inovativní a ultra kompaktní design: vertikálně navrhnutý motor dovoľuje pohodlnou montáž i v omezeném prostoru.

**Jednoduchý:** systém BlueBUS umožňuje připojit k řídicí jednotce až 15 ovládacích, bezpečnostních nebo signalizačních zařízení, a to prostřednictvím pouhých dvou vodičů.

**Volba master/slave:** automaticky synchronizuje dva motory, čímž umožňuje automatizovat i posuvné brány se dvěma protilehlými křídly.

**Bezpečný:** nastavitelné zrychlení a zpomalení na začátku a na konci každého manévru.

**Praktický:** řídicí jednotka a záložní baterie PS124 (volitelná) propojitelné přes praktický konektor.

**BiDi:** Obousměrné výrobky NICE signalizují stav automatizace a přijetí příkazu.

**Yubii:** je nový ekosystém NICE, který propojuje veškeré automatizace v domě.

SLIGHT

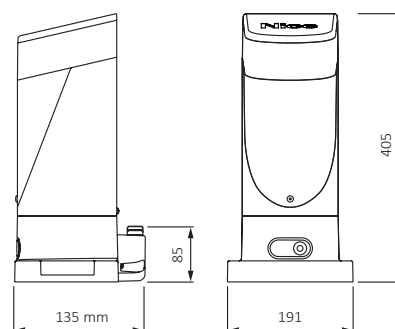

TECHNICKÉ ÚDAJE	JEDNOTKA	SLH400
riadiaca jednotka / řídicí jednotka		NKA3R10
napätie prívod/pohon / napětí přívod / pohon	V	230/24
příkon / příkón	W	250
prúdový odber / proudový odběr	A	1,1
stupeň ochrany / krytí	IP	44
síla / síla	N	400
max. zaťaženie / max. zatížení	cykly/hod	35
prejazd / průjezd	m	4,5
rýchlosť pohonu / rychlost pohonu	m/s	0,34
prevádzková teplota / provozní teplota	°C	-20 až +50
hmotnosť / hmotnost	kg	6,5
max. hmotnosť brány / max. hmotnost brány	kg	400





## Sady pohonov / Sady pohonů



KIT	N SLIGHT	N NKA3R10	N OXIBD	N ON2E	N EPMB	N ELDC
<b>N SLH400</b>	•	•				
<b>N SLH400KCE</b>	•	•	•	••	•	•

• počet kusov v kite / počet kusů v kitu

- |                                     |                                     |
|-------------------------------------|-------------------------------------|
| 1. Motor                            | 1. Motor                            |
| 2. Diaľkový ovládač                 | 2. Dálkový ovladač                  |
| 3. FotobunĹky na stĹpiku            | 3. Fotobuňky na sloupku             |
| 4. FotobunĹky                       | 4. Fotobuňky                        |
| 5. Výstražný maják                  | 5. Výstražný maják                  |
| 6. KlíĹový spínaĹ                   | 6. KlíĹový spínaĹ                   |
| 7. Senzor pre bezpeĹnostnú lištu    | 7. Senzor pro bezpeĹnostní lištu    |
| 8. Solárny panel SYP                | 8. Solární panel SYP                |
| 9. Box s batériou PSY24             | 9. Box s baterií PSY24              |
| 10. MultifunkĹný programátor O-View | 10. MultifunkĹní programátor O-View |

- Příslušenstvo dostupné aj v bezdrôtovom prevedení Solemyo Air Net System
- Příslušenstvo pre napájanie solárnou energiou Solemyo

- Příslušenství dostupné i v bezdrátovém provedení Solemyo Air Net System
- Příslušenství pro napájení solární energií Solemyo

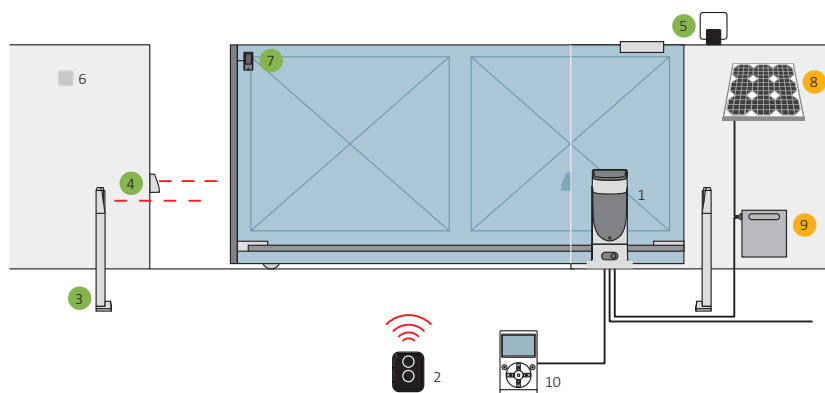

## Příslušenstvo / Příslušenství



**N NKA3R10**  
radiaca jednotka  
řídící jednotka



**N OXIBD**  
prijímaĹ zásuvný  
prijímaĹ zásuvný



**N ON2E**  
diaľkový ovládaĹ  
dálkový ovladaĹ



**N EPMB**  
fotobunĹky dosah 15m  
fotobuňky dosah 15m



**N ELDC**  
signálna lampa LED 12-36 V/DC  
signální lampa LED 12-36 V/DC



**N EKSE**  
klíĹový prepínaĹ  
klíĹový spínaĹ



**N PS12**  
akumulátor s dobíjaním  
akumulátor s dobíjením



**CREM-P**  
hřebeň nylon-kov  
hřeben nylon-kov



## Pohon pre posuvné/samonosné brány do celkovej max. hmotnosti 400kg a max. prejazdu 4,5m

**Praktický:** zabudovaná riadiaca jednotka, vyberateľná vďaka praktickému konektoru, rádiový prijímač zabudovaný na doske a kompatibilný aj s radom Flo a Smilo: pamäť až pre 150 kódov!  
**Pokročilý:** možnosť nastavenia rýchlosti, sily a času pauzy.  
**Inteligentný:** vďaka rozlišovaniu prekážok a automatickému programovaniu času práce.

Autodiagnostika so signalizáciou prostredníctvom majáka.  
**Spofahlivý:** riadiaca jednotka a záložná batéria PS124.  
Novinka konektor IBT4N pre pripojenie programátora OVIEW alebo WIFI modulu (voliteľný), zabudované vo vnútri pohonu, prepojiteľné cez praktický konektor.

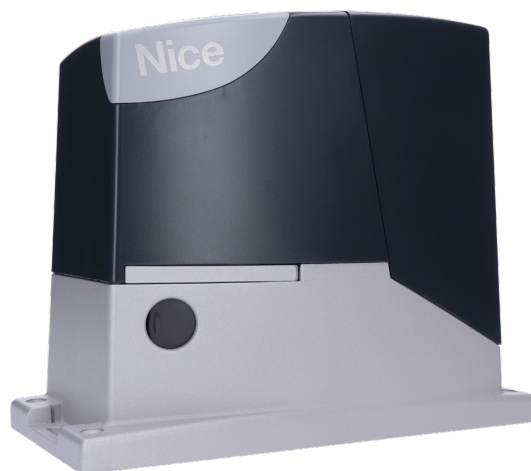

## Pohon pro posuvné/samonosné brány do celkové max. hmotnosti 400kg a max. průjezdu 4,5m

**Praktický:** zabudovaná řídicí jednotka, vyjímatelná díky praktickému konektoru, rádiový přijímač zabudovaný na desce a kompatibilní i s řadou Flo a Smilo: paměť až pro 150 kódů!  
**Pokročilý:** možnost nastavení rychlosti, síly a délky pauzy.  
**Inteligentní:** díky rozlišování překážek a automatickému programování času práce.

Autodiagnostika se signalizací prostřednictvím majáku.  
**Spolehlivý:** řídicí jednotka a záložní baterie PS124,  
Nově konektor IBT4N pro připojení programátoru OVIEW nebo WIFI modulu (volitelný), zabudované uvnitř pohonu, propojitelné přes praktický konektor.

ROAD

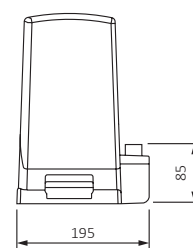
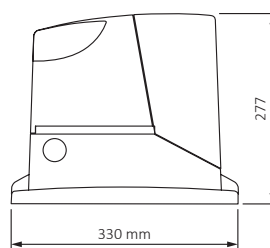

TECHNICKÉ ÚDAJE	JEDNOTKA	RD400
riadiaca jednotka / řídicí jednotka		RBA4R10
napätie prívod/pohon / napětí prívod / pohon	V	230/24
výkon	W	210
prúdový odber / proudový odběr	A	1,1
stupeň ochrany / krytí	IP	44
sila / síla	N	400
max. zaťaženie / max. zatížení	cykly/hod	20
prejazd / průjezd	m	4,5
rýchlosť pohonu / rychlost pohonu	m/s	0,25
prevádzková teplota / provozní teplota	°C	-20 až +50
hmotnosť / hmotnost	kg	8
max. hmotnosť brány / max. hmotnost brány	kg	400





## Sady pohonov / Sady pohonů



KIT	N ROAD	N RB4R10	N FLO2RE	N BF	N ELDC	CREM-P
<b>N ROAD400KIT</b>	•	•	• •			
<b>N ROAD400KIT-Z</b>	•	•	• •	•		
<b>N ROAD400KIT-KH</b>	•	•	• •	•	•	• • • •

• počet kusov v kite / počet kusů v kitu

1. Motor
2. Diaľkový ovládač
3. Fotobunkky na stĺpiku
4. Fotobunkky
5. Výstražný maják
6. Kľúčový spínač
7. Multifunkčný programátor O-View

1. Motor
2. Dálkový ovladač
3. Fotobuňky na sloupku
4. Fotobuňky
5. Výstražný maják
6. Kličový spínač
7. Multifunkční programátor O-View

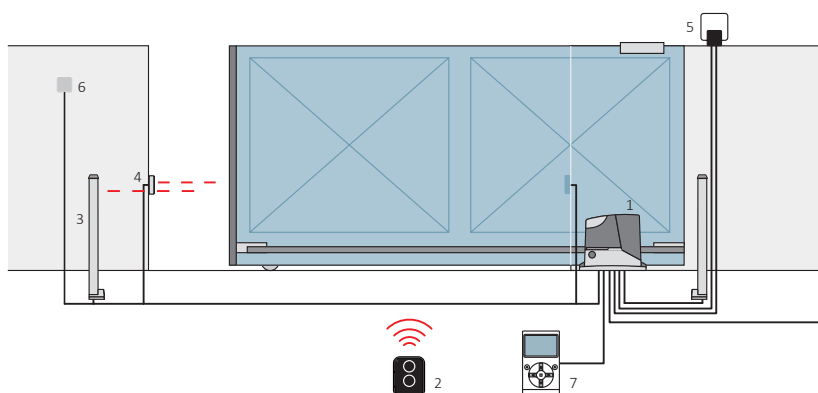

## Príslušenstvo / Příslušenství



**N RB4R10**  
radiacia jednotka  
řídící jednotka



**N FLO2RE**  
diaľkový ovládač  
dálkový ovladač



**N BF**  
fotobunkky dosah 30m  
fotobuňky dosah 30m



**N ELDC**  
signálna lampa LED 12-36 V/DC  
signální lampa LED 12-36 V/DC



**N WIFI4IT**  
inteligentný WIFI prijímač  
inteligentní WIFI přijímač



**N PS124**  
akumulátor s dobíjaním  
akumulátor s dobíjením



**N CM-B**  
záмок odblokovania  
zámek odblokování



**CREM-P**  
hřebeň nylon-kov  
hřeben nylon-kov

**i** Viac o príslušenstve nájdete od strany: 30 a 129.  
Více o příslušenství najdete od strany: 30 a 129.



## Pohon pre posuvné/samonosné brány do celkovej max. hmotnosti 600/1000 kg a max. prejazdu 6/8,5m

Rokmi preverené riešenie pohonu s klasickým dizajnom. Základné funkcie pre bežného užívateľa. Pohon má v riadiacej jednotke vstavaný rádiový prijímač pre FLO, FLOR alebo SMILO technológiu s kapacitou pamäti až na 150 ovládačov. **Praktický a bezpečný:** zabudovaná riadiaca jednotka, zabudovaný prijímač. Tichý: prevodový motor na ložiskách.



## Pohon pro posuvné/samonosné brány do celkové max. hmotnosti 600/1000 kg a max. průjezdu 6/8,5m

Léty prověřené řešení pohonu s klasickým designem. Základní funkce pro běžného uživatele. Pohon má v řídicí jednotce vestavěný rádiový přijímač pro FLO, FLOR nebo SMILO technologii s kapacitou paměti až na 150 ovládačů. **Praktický a bezpečný:** zabudovaná řídicí jednotka, zabudovaný přijímač. Tichý: převodový motor uložený na ložiscích.

ROX

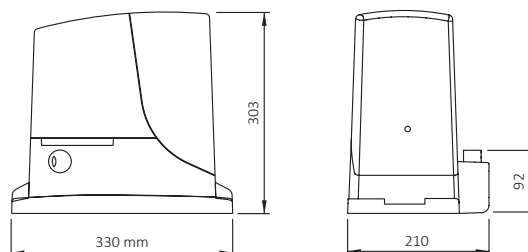

TECHNICKÉ ÚDAJE	JEDNOTKA	ROX600	ROX1000
riadiaca jednotka / řídicí jednotka		ROA40R10	
napätie prívod/pohon / napětí přívod / pohon	V	230/230	
výkon	W	300	350
prúdový odber / proudový odběr	A	1,4	1,6
stupeň ochrany / krytí	IP	44	
síla / síla	N	600	800
max. zaťaženie / max. zatížení	cykly/hod	20	
prejazd / průjezd	m	6	8,5
rýchlosť pohonu / rychlost pohonu	m/s	0,18	0,18
prevádzková teplota / provozní teplota	°C	-20 až +50	
hmotnosť / hmotnost	kg	11	11
max. hmotnosť brány / max. hmotnost brány	kg	600	1000





## Sady pohonov / Sady pohonů



KIT	N ROX	N ROA40R10	N FLO2RE
<b>N ROX600KLT</b>	•	•	• •
<b>N ROX1000</b>	•	•	

• počet kusov v kite / počet kusů v kitu

1. Motor
2. Diaľkový ovládač
3. Fotobunky na stĺpiku
4. Fotobunky
5. Výstražný maják
6. Kľúčový spínač
7. Senzor pre bezpečnostné lištu

1. Motor
2. Dálkový ovladač
3. Fotobuňky na sloupku
4. Fotobuňky
5. Výstražný maják
6. Klíčový spínač
7. Senzor pro bezpečnostní lištu

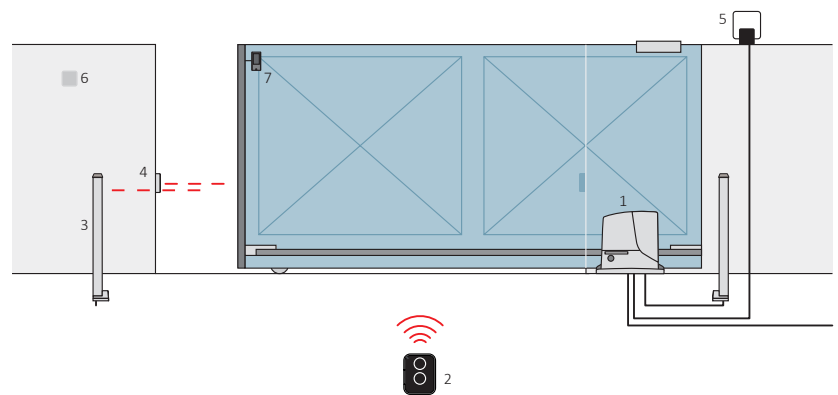

## Príslušenstvo / Příslušenství



**N ROA40R10**

riadiaca jednotka pre ROX600/1000  
řídící jednotka pro ROX600/1000



**N FLO2RE**

dialkový ovládač  
dálkový ovladač



**N EPM**

fotobunky dosah 30m  
fotobuňky dosah 30m



**N ELAC**

signálna lampa LED 90-240 V/AC  
signální lampa LED 90-240 V/AC



**N WIFI4IT**

inteligentný WIFI prijímač  
inteligentní WIFI přijímač



**N EKSEU**

klúčový prepínač  
klíčový spínač



**CREM-P**

hřebeň nylon-kov  
hřeben nylon-kov



**CREM-8K**

hřebeň-kov  
hřeben-kov

**i** Viac o príslušenstve nájdete od strany: 30 a 129.  
Více o příslušenství najdete od strany: 30 a 129.



# ROBUS400

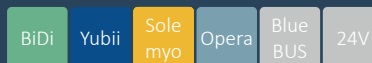

## Pohon pre posuvné/samonosné brány do celkovej max. hmotnosti 400kg a max. prejazdu 4,5m

Moderný, rýchly a silný pohon.

**Jednoduchý:** systém BlueBUS umožňuje zapojenia medzi riadiacou jednotkou a až 15 ovládacími, bezpečnostnými či signalizačnými zariadeniami a to len prostredníctvom dvoch vodičov.

**Praktický:** riadiaca jednotka a záložná batéria PS124 (voliteľná), zabudované vo vnútri pohonu, prepojitelné cez praktický konektor.

Novinka konektor IBT4N pre pripojenie programátora OVIEW alebo WIFI modulu.

**Bezpečný:** nastaviteľné zrýchlenie a spomalenie na začiatku a na konci každého manévru.

**BiDi:** obojsmerné výrobky NICE signalizujú stav automatizácie a prijatie príkazu.

**Yubii:** je nový ekosystém NICE, ktorý prepája všetky automatizácie v dome.

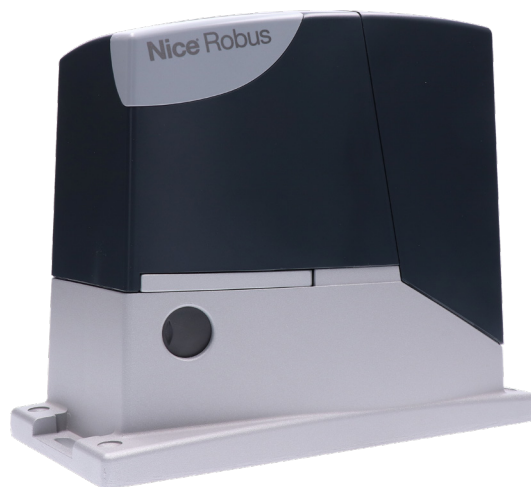

## Pohon pro posuvné/samonosné brány do celkové max. hmotnosti 400kg a max. průjezdu 4,5m

Moderní, rychlý a silný pohon.

**Jednoduchý:** systém BlueBUS umožňuje zapojení mezi řídicí jednotkou a až 15 ovládacími, bezpečnostními či signalizačními zařízeními a to pouze prostřednictvím dvou vodičů.

**Praktický:** řídicí jednotka a záložní baterie PS124 (volitelná), zabudované uvnitř pohonu, propojitelné přes praktický konektor.

Nově konektor IBT4N pro připojení programátoru OVIEW nebo WIFI modulu.

**Bezpečný:** nastavitelné zrychlení a zpomalení na začátku a na konci každého manévru.

**BiDi:** obousměrné výrobky NICE signalizují stav automatizace a přijetí příkazu.

**Yubii:** je nový ekosystém NICE, který propojuje veškeré automatizace v domě.

ROBUS400

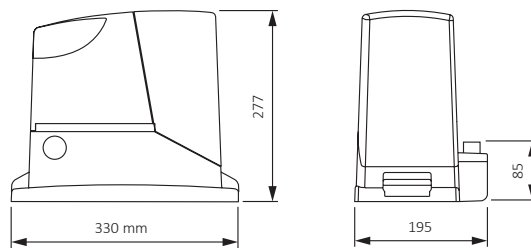

TECHNICKÉ ÚDAJE	JEDNOTKA	RB400
riadiaca jednotka / řídicí jednotka		RBA3R10
napätie prívod/pohon / napětí přívod / pohon	V	230/24
výkon	W	250
prúdový odber / proudový odběr	A	1,1
stupeň ochrany / krytí	IP	44
sila / síla	N	400
max. zaťaženie / max. zatížení	cykly/hod	35
prejazd / průjezd	m	4,5
rýchlosť pohonu / rychlost pohonu	m/s	0,34
prevádzková teplota / provozní teplota	°C	-20 až +50
hmotnosť / hmotnost	kg	8
max. hmotnosť brány / max. hmotnost brány	kg	400

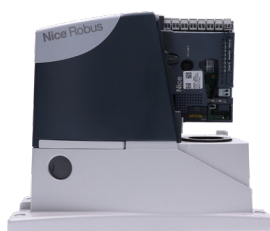



## Sady pohonov / Sady pohonů



KIT	N ROBUS	N RBA3R10	N OXIBD	N ON3EBD	N EPMB	N ELDC	CREM-P
<b>N ROBUS400</b>	•	•					
<b>N RobusKit400BD</b>	•	•	•	••	•	•	
<b>N ROBUSKIT400-KH</b>	•	•	•	••	•	•	••••

• počet kusov v kite / počet kusů v kitu

1. Motor
2. Diaľkový ovládač
3. Fotobunky na stĺpiku
4. Fotobunky
5. Výstražný maják
6. Kľúčový spínač
7. Senzor pre bezpečnostné lištu
8. Solárny panel SYP
9. Box s batériou PSY24
10. Multifunkčný programátor O-View

1. Motor
2. Dálkový ovladač
3. Fotobuňky na sloupku
4. Fotobuňky
5. Výstražný maják
6. Klíčový spínač
7. Senzor pro bezpečnostní lištu
8. Solární panel SYP
9. Box s baterií PSY24
10. Multifunkční programátor O-View

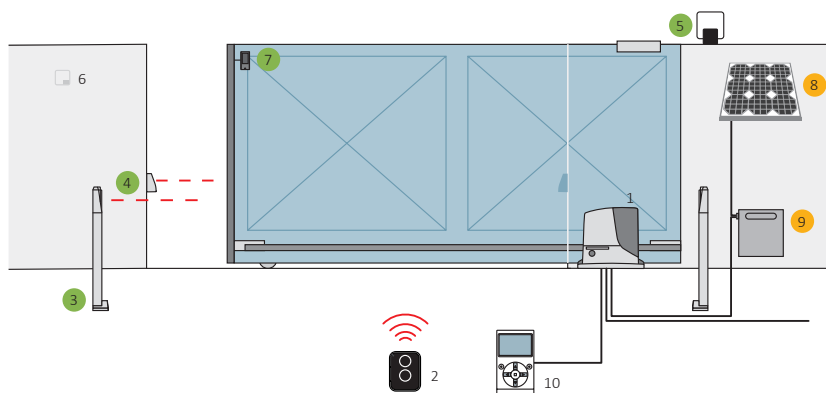

- Příslušenstvo dostupné aj v bezdrôtovom prevedení Solemyo Air Net System
- Příslušenstvo pre napájanie solárnou energiou Solemyo

- Příslušenství dostupné i v bezdrátovém provedení Solemyo Air Net System
- Příslušenství pro napájení solární energií Solemyo

## Příslušenstvo / Příslušenství



**N RBA3R10**  
radiaca jednotka  
řídící jednotka



**N OXIBD**  
prijímač zásuvný  
přijímač zásuvný



**N ON2E**  
diaľkový ovládač  
dálkový ovladač



**N EPMB**  
fotobunky dosah 15m  
fotobuňky dosah 15m



**N ELDC**  
signálna lampa LED 12-36 V/DC  
signální lampa LED 12-36 V/DC



**N RBA1**  
koncový indukčný spínač  
koncový indukční spínač



**N WIFI4IT**  
inteligentný WIFI prijímač  
intelligentní WIFI přijímač



**CREM-P**  
hřebeň nylon-kov  
hřeben nylon-kov



# ROBUS500HS

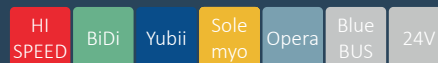

## Pohon pre posuvné/samonosné brány do celkovej max. hmotnosti 500kg a max. prejazdu 5,5m

Moderný, rýchly a silný pohon.

Jednoduchý: systém BlueBUS umožňuje zapojenia medzi riadiacou jednotkou a až 15 ovládacími, bezpečnostnými či signalizačnými zariadeniami a to len prostredníctvom dvoch vodičov.

Praktický: riadiaca jednotka a záložná batéria PS124 (voliteľná), zabudované vo vnútri pohonu, prepojitelné cez praktický konektor.

Novinka konektor IBT4N pre pripojenie programátora OVIEW alebo WIFI modulu.

Bezpečný: nastaviteľné zrýchlenie a spomalenie na začiatku a na konci každého manévru.

BiDi: obojsmerné výrobky NICE signalizujú stav automatizácie a prijatie príkazu.

Yubii: je nový ekosystém NICE, ktorý prepája všetky automatizácie v dome.

**Rýchly:** ROBUS500 HiSpeed so zvýšenou rýchlosťou pre špeciálne inštalácie.

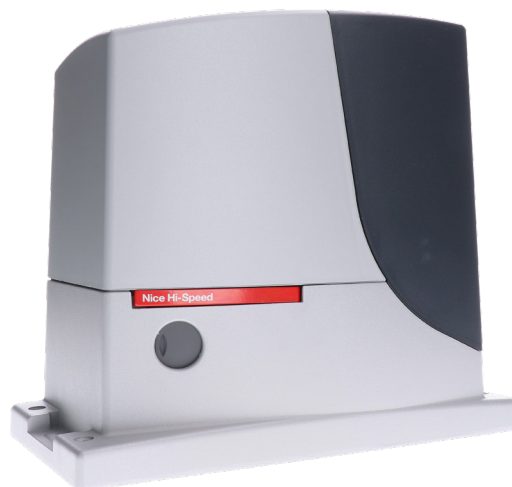

## Pohon pro posuvné/samonosné brány do celkové max. hmotnosti 500kg a max. průjezdu 5,5m

Moderní, rychlý a silný pohon.

Jednoduchý: systém BlueBUS umožňuje zapojení mezi řídicí jednotkou a až 15 ovládacími, bezpečnostními či signalizačními zařízeními a to pouze prostřednictvím dvou vodičů.

Praktický: řídicí jednotka a záložní baterie PS124 (volitelná), zabudované uvnitř pohonu, propojitelné přes praktický konektor.

Nově konektor IBT4N pro připojení programátoru OVIEW nebo WIFI modulu.

Bezpečný: nastavitelné zrychlení a zpomalení na začátku a na konci každého manévru.

BiDi: obousměrné výrobky NICE signalizují stav automatizace a přijetí příkazu.

Yubii: je nový ekosystém NICE, který propojuje veškeré automatizace v domě.

**Rychlý:** ROBUS500 HiSpeed se zvýšenou rychlostí pro speciální instalace.

ROBUS500HS

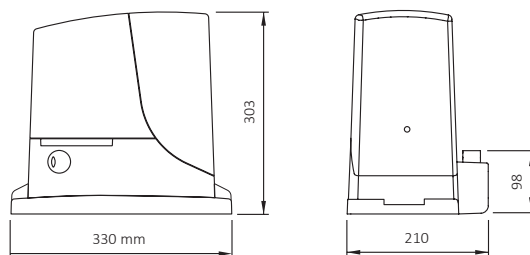

TECHNICKÉ ÚDAJE	JEDNOTKA	RB500HS
riadiaca jednotka / řídicí jednotka		RBA3/HSR10
napätie prívod/pohon / napětí přívod / pohon	V	230/24
výkon	W	450
prúdový odber / proudový odběr	A	2,2
stupeň ochrany / krytí	IP	44
sila / síla	N	360
max. zaťaženie / max. zatížení	cykly/hod	20
prejazd / průjezd	m	5,5
rýchlosť pohonu / rychlost pohonu	m/s	0,44
prevádzková teplota / provozní teplota	°C	-20 až +50
hmotnosť / hmotnost	kg	11
max. hmotnosť brány / max. hmotnost brány	kg	500





## Sady pohonov / Sady pohonů



KIT

**N ROBUSHS**

**N RBA3HSR10**

**N OXIBD**

**N ON3EBD**

**N EPMB**

**N ELDC**



**N ROBUS500HS**



**N RB500HS-KIT**



• počet kusov v kite / počet kusů v kitu

1. Motor
2. Diaľkový ovládač
3. Fotobunky na stĺpiku
4. Fotobunky
5. Výstražný maják
6. Kľúčový spínač
7. Senzor pre bezpečnostnú lištu
8. Solárny panel SYP
9. Box s batériou PSY24
10. Multifunkčný programátor O-View

1. Motor
2. Dálkový ovladač
3. Fotobuňky na sloupku
4. Fotobuňky
5. Výstražný maják
6. Kličový spínač
7. Senzor pro bezpečnostní lištu
8. Solární panel SYP
9. Box s baterií PSY24
10. Multifunkční programátor O-View

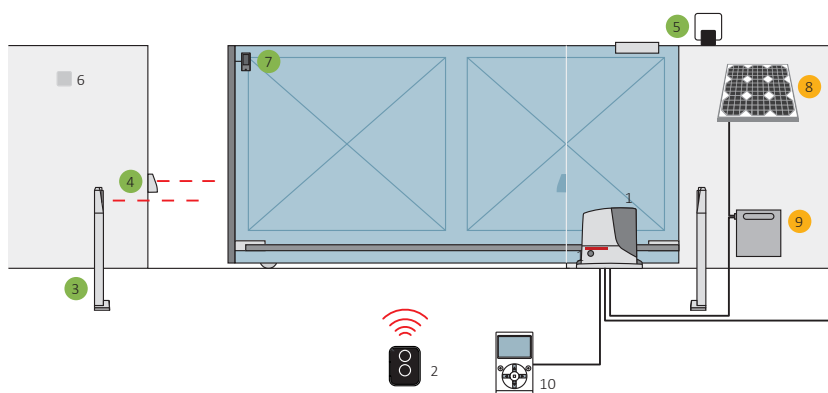

● Příslušenstvo dostupné aj v bezdrôtovom prevedení Solemyo Air Net System

● Příslušenstvo pre napájanie solárnou energiou Solemyo

● Příslušenství dostupné i v bezdrátovém provedení Solemyo Air Net System

● Příslušenství pro napájení solární energií Solemyo

## Příslušenstvo / Příslušenství



**N RBA3HSR10**  
radiaca jednotka  
řídící jednotka



**N OXIBD**  
prijímač zásuvný  
přijímač zásuvný



**N ON2E**  
diaľkový ovládač  
dálkový ovladač



**N EPMB**  
fotobunky dosah 15m  
fotobuňky dosah 15m



**N ELDC**  
signálna lampa LED 12-36 V/DC  
signální lampa LED 12-36 V/DC



**N EKSEU**  
kľúčový prepínač  
klíčový spínač



**N WIFI4IT**  
inteligentný WIFI prijímač  
intelligentní WIFI přijímač



**CREM-P**  
hřebeň nylon-kov  
hřeben nylon-kov



Viac o príslušenstve nájdete od strany: 30 a 129.  
Více o příslušenství najdete od strany: 30 a 129.



# ROBUS600/1000/1000P

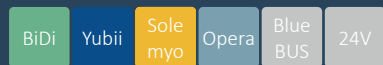

## Pohon pre posuvné/samonosné brány do celkovej max. hmotnosti 600/1000kg a max. prejazdu 6/8,5m

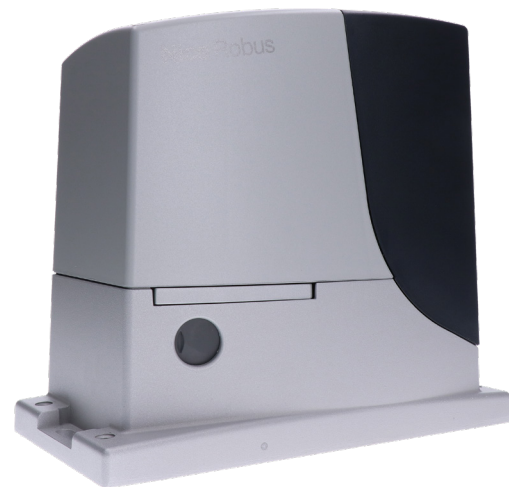

Moderný, rýchly a silný pohon.

Jednoduchý: systém BlueBUS umožňuje zapojenia medzi riadiacou jednotkou a až 15 ovládacími, bezpečnostnými či signalizačnými zariadeniami a to len prostredníctvom dvoch vodičov.

Praktický: riadiaca jednotka a záložná batéria PS124 (voliteľná), zabudované vo vnútri pohonu, prepojiteľné cez praktický konektor.

Novinka konektor IBT4N pre pripojenie programátora OVIEW alebo WIFI modulu.

Bezpečný: nastaviteľné zrýchlenie a spomalenie na začiatku a na konci každého manévru.

Pevný: základňa a odblokovanie z hliníka liateho pod tlakom, s epoxidovým náterom.

BiDi: obojsmerné výrobky NICE signalizujú stav automatizácie a prijatie príkazu.

Yubii: je nový ekosystém NICE, ktorý prepája všetky automatizácie v dome.



## Pohon pro posuvné/samonosné brány do celkové max. hmotnosti 600/1000kg a max. průjezdu 6/8,5m

Moderní, rychlý a silný pohon.

Jednoduchý: systém BlueBUS umožňuje zapojení mezi řídicí jednotkou a až 15 ovládacími, bezpečnostními či signalizačními zařízeními a to pouze prostřednictvím dvou vodičů.

Praktický: řídicí jednotka a záložní baterie PS124 (volitelná), zabudované uvnitř pohonu, propojitelné přes praktický konektor.

Nově konektor IBT4N pro připojení programátoru OVIEW nebo WIFI modulu.

Bezpečný: nastavitelné zrychlení a zpomalení na začátku a na konci každého manévru.

Pevný: základna a odblokování z hliníku litého pod tlakem, s epoxidovým nátěrem.

BiDi: obousměrné výrobky NICE signalizují stav automatizace a přijetí příkazu.

Yubii: je nový ekosystém NICE, který propojuje veškeré automatizace v domě.

ROBUS600/1000/1000P

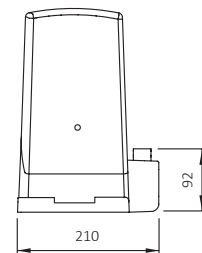
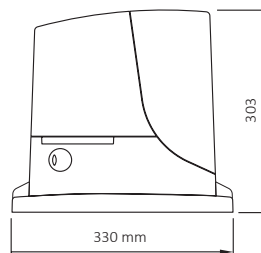

TECHNICKÉ ÚDAJE	JEDNOTKA	RB600	RB1000	RB1000P
riadiaca jednotka / řídicí jednotka		RBA3R10		
napätie prívod/pohon / napětí prívod / pohon	V	230/24		
výkon	W	515	450	
prúdový odber / proudový odběr	A	2,5	2,3	
stupeň ochrany / krytí	IP	44		
síla / síla	N	600	900	
max. zaťaženie / max. zatížení	cykly/hod	40	50	
prejazd / průjezd	m	6	8,5	
rýchlosť pohonu / rychlost pohonu	m/s	0,31	0,28	
prevádzková teplota / provozní teplota	°C	-20 až +50		
hmotnosť / hmotnost	kg	11	13	
max. hmotnosť brány / max. hmotnost brány	kg	600	1000	

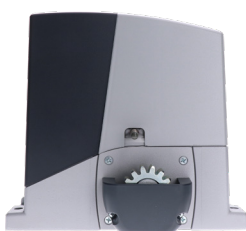



## Sady pohonov / Sady pohonů



KIT	N ROBUS	N RBA3R10	N RBA1	N OXIBD	N ON3EBD	N EPMB	N ELDC	CREM-P
N ROBUS600	•	•						
N ROBUS1000	•	•						
N ROBUS1000P	•	•	•					
N ROBUSKIT600BD	•	•		•	••	•	•	
N ROBUSKIT600-KH	•	•		•	••	•	•	••••
N ROBUSKIT1000	•	•		•	•	•	•	
N ROBUSKIT1000P	•	•	•	•	•	•	•	

• počet kusov v kite / počet kusů v kitu

## Príslušenstvo / Příslušenství



**N RBA3R10**  
radiaca jednotka  
řídící jednotka



**N OXIBD**  
prijímač zásuvný  
přijímač zásuvný



**N ON2E**  
diaľkový ovládač  
dálkový ovladač



**N EPMB**  
fotobunky dosah 15m  
fotobunčky dosah 15m



**N ELDC**  
signálna lampa LED 12-36 V/DC  
signální lampa LED 12-36 V/DC



**N RBA1**  
koncový indukčný spínač  
koncový indukční spínač



**N WIFI4IT**  
inteligentný WIFI prijímač  
inteligentní WIFI přijímač



**CREM-8K**  
hřebeň kov  
hřeben kov



## Pohon pre posuvné/samonosné brány do celkovej max. hmotnosti 1500kg a max. prejazdu 12m

Cenovo bezkonkurenčný nástupca predchádzajúcej verzie pohonu THOR s klasickým dizajnom.  
Upevňovacie rozmery sú zhodné s modelom TH1551.  
Pohon je vybavený základnými funkciami pre bežného užívateľa.  
V riadiacej jednotke je integrovaný rádiový prijímač pre FLO, Flor a lebo SMILO technológiu s kapacitou pamäti až na 150 ovládačov.



## Pohon pro posuvné/samonosné brány do celkové max. hmotnosti 1500kg a max. průjezdu 12m

Cenově bezkonkurenční nástupce předchozí verze pohonu THOR s klasickým designem.  
Upevňovací rozměry jsou shodné s modelem TH1551.  
Pohon je vybaven základními funkcemi pro běžného uživatele.  
V řídicí jednotce je integrovaný rádiový přijímač pro FLO, Flor nebo SMILO technologii s kapacitou paměti až na 150 ovladačů.

THOR

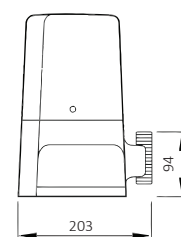
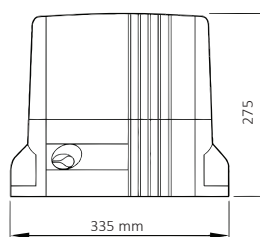

TECHNICKÉ ÚDAJE	JEDNOTKA	TH1500
radiaca jednotka / řídicí jednotka		ROA37
napätie prívod/pohon / napětí prívod / pohon	V	230/230
výkon	W	400
prúdový odber / proudový odběr	A	2
stupeň ochrany / krytí	IP	44
сила / síla	N	800
max. zaťaženie / max. zatížení	cykly/hod	16
prejazd / průjezd	m	12
rýchlosť pohonu / rychlost pohonu	m/s	0,16
prevádzková teplota / provozní teplota	°C	-20 až +50
hmotnosť / hmotnost	kg	13
max. hmotnosť brány / max. hmotnost brány	kg	1500





## Sada pohonu

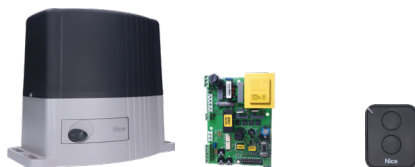

KIT	N THOR	N ROA37	N FLO2RE
N TH1500Kit	•	•	••

• počet kusov v kite / počet kusů v kitu



## Príslušenstvo / Příslušenství



**N ROA37**  
riadiaca jednotka  
řídící jednotka



**N FLO2RE**  
diaľkový ovládač  
dálkový ovladač



**N EPM**  
fotobunky dosah 30m  
fotobuňky dosah 30m



**N ELAC**  
signálna lampa LED 90-240 V/AC  
signální lampa LED 90-240 V/AC



**N EKSEU**  
kľúčový prepínač  
klíčový spínač



**CREM-10K**  
hrebeň-kov  
hřeben-kov

**i** Viac o príslušenstve nájdete od strany: 30 a 129.  
Více o příslušenství najdete od strany: 30 a 129.



## Rada pohonov pre brány od 1500 do 2500kg a do prejazdu 12/14 až 16m

Vhodný na použitie v extrémnych podmienkach, na zariadeniach s intenzívnou prevádzkou.

**Jednoduchá montáž:** systém BlueBUS umožňuje zapojenia medzi riadiacou jednotkou a až 15 ovládacími, bezpečnostnými či signalizačnými zariadeniami a to len prostredníctvom dvoch vodičov. **Bezpečný:** nastavenia zrýchlenia (na začiatku manévru) a spomalenia (na konci manévru) sú presné a spoľahlivé.

**Sofistikovaný teplotný senzor:** Run je schopný ovládať svoju silu a upravovať ju podľa rôznych klimatických podmienok a zároveň prispôbovať tepelnú poistku a intenzitu samoventilácie v závislosti od aktuálnej teploty.

**BiDi:** obojsmerné výrobky NICE signalizujú stav automatizácie a prijatie príkazu. **Yubii:** je nový ekosystém NICE, ktorý prepája všetky automatizácie v dome.



## Řada pohonů pro brány od 1500 do 2500kg a do průjezdu 12/14 až 16m

Vhodný pro použití v extrémních podmínkách, na zařízeních s intenzivním provozem.

**Jednoduchá montáž:** systém BlueBUS umožňuje zapojení mezi řídicí jednotkou a až 15 ovládacími, bezpečnostními či signalizačními zařízeními a to pouze prostřednictvím dvou vodičů. **Bezpečný:** nastavení zrychlení (na začátku manévru) a zpomalení (na konci manévru) jsou přesná a spolehlivá.

**Sofistikovaný teplotní senzor:** Run je schopen ovládat svou sílu a upravovat ji podle různých klimatických podmínek a zároveň přizpůsobovat práh aktivace tepelné pojistky a intenzitu samoventilacev závislosti na aktuální teplotě.

**BiDi:** obousměrné výrobky NICE signalizují stav automatizace a přijetí příkazu. **Yubii:** je nový ekosystém NICE, který propojuje veškeré automatizace v domě.

RUN

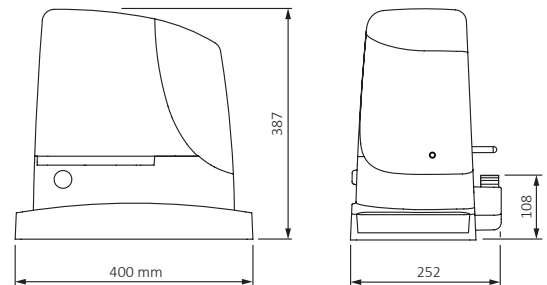

TECHNICKÉ ÚDAJE	JEDNOTKA	RUN1500	RUN1800 RUN1800P	RUN2500 RUN2500P	RUN2500I
riadiaca jednotka / řídící jednotka		RBA3R10	RUA1	RUA1	RUA2
napätie prívod/pohon / napětí prívod / pohon	V	230/24	230/230		230/3x400
výkon	W	400	700	870	650
prúdový odber / proudový odběr	A	2	3	3,8	3,7
stupeň ochrany / krytí	IP	44			
síla / síla	N	1000	1110	1390	1660
max. zaťaženie / max. zatížení	cykly/hod	60	42		56
prejazd / průjezd	m	12	14	16	
rýchlosť pohonu / rychlost pohonu	m/s	0,25	0,17		0,26
prevádzková teplota / provozní teplota	°C	-20 až +50			
hmotnosť / hmotnost	kg	19	24,5	25	
max. hmotnosť brány / max. hmotnost brány	kg	1500	1800	2500	2500





## Sady pohonov / Sady pohonů



KIT	N RUN	N RBA3R10	N RUA1	N RUA2	N RBA1
N RUN1500	•	•			
N RUN1800	•		•		
N RUN1800P	•		•		•
N RUN2500	•		•		
N RUN2500P	•		•		•
N RUN2500I	•			•	

• počet kusov v kite / počet kusů v kitu

## Príslušenstvo / Příslušenství



**N RBA3R10**  
radiaca jednotka  
řídící jednotka



**N RUA1**  
radiaca jednotka  
řídící jednotka



**N RUA2**  
radiaca jednotka  
řídící jednotka



**N OXIBD**  
prijímač zásuvný  
přijímač zásuvný



**N ON2E**  
diaľkový ovládač  
dálkový ovladač



**N ELDC**  
signálna lampka LED 12-36 V/DC  
signální lampka LED 12-36 V/DC



**N RBA1**  
koncový indukčný spínač  
koncový indukční spínač



**CREM-12K**  
hřebeň kov  
hřeben kov



# RUN1200HS



## Rýchly pohon pre brány do 1200kg a do prejazdu max. 10m

Vhodný na použitie v extrémnych podmienkach, na zariadeniach s intenzívnou prevádzkou.

**Jednoduchá montáž:** systém BlueBUS umožňuje zapojenia medzi riadiacou jednotkou a až 15 ovládacími, bezpečnostnými či signalizačnými zariadeniami a to len prostredníctvom dvoch vodičov. **Bezpečný:** nastavenia zrýchlenia (na začiatku manévru) a spomalenia (na konci manévru) sú presné a spoľahlivé.

**Pokročilý teplotný senzor:** Run je schopný riadiť svoju silu a upravovať ju podľa rôznych klimatických podmienok a zároveň prispôbovať tepelnú poisťku a intenzitu samoventilácie v závislosti od aktuálnej teploty.

**BiDi:** obojsmerné výrobky NICE signalizujú stav automatizácie a prijatie príkazu.

**Yubii:** je nový ekosystém NICE, ktorý prepája všetky automatizácie v dome.

**Rýchly:** HiSpeed so zvýšenou rýchlosťou pre špeciálne inštalácie.



## Rychlý pohon pro brány do 1200kg a do průjezdu max. 10m

Vhodný pro použití v extrémních podmínkách, na zařízeních s intenzivním provozem.

**Jednoduchá montáž:** systém BlueBUS umožňuje zapojení mezi řídicí jednotkou a až 15 ovládacími, bezpečnostními či signalizačními zařízeními a to pouze prostřednictvím dvou vodičů.

**Bezpečný:** nastavení zrychlení (na začátku manévru) a zpomalení (na konci manévru) přesná a spolehlivá.

**Sofistikovaný teplotní senzor:** Run je schopen ovládat svou sílu a upravovat ji podle různých klimatických podmínek a zároveň přizpůsobovat práh aktivace tepelné pojistky a intenzitu samoventilace v závislosti na aktuální teplotě.

**BiDi:** obojsměrné výrobky NICE signalizují stav automatizace a přijetí příkazu.

**Yubii:** je nový ekosystém NICE, který propojuje veškeré automatizace v domě.

**Rychlý:** HiSpeed se zvýšenou rychlostí pro speciální instalace.

RUNHS

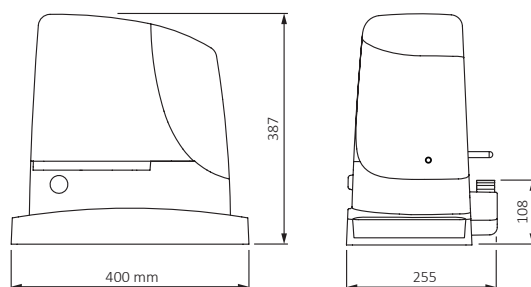

TECHNICKÉ ÚDAJE	JEDNOTKA	RUN1200HS
riadiaca jednotka / řídicí jednotka		RUA6
napätie prívod/pohon / napětí prívod / pohon	V	230/24
výkon	W	415
prúdový odber / proudový odběr	A	1,8
stupeň ochrany / krytí	IP	44
síla / síla	N	790
max. zaťaženie / max. zatížení	cykly/hod	15
prejazd / průjezd	m	10
rýchlosť pohonu / rychlost pohonu	m/s	0,32
prevádzková teplota / provozní teplota	°C	-20 až +50
hmotnosť / hmotnost	kg	24,5
max. hmotnosť brány / max. hmotnost brány	kg	1200





## Sady pohonov / Sady pohonů



KIT      **N RUNHS**      N RUA6      N OXIBD      N ON2E      N EPMB      N ELDC

**HI SPEED**      **N RUN1200HS**      •      •

**HI SPEED**      **N RUN1200HS-KIT**      •      •      •      •      •      •

• počet kusov v kite / počet kusů v kitu

- |                                     |                                     |
|-------------------------------------|-------------------------------------|
| 1. Motor                            | 1. Motor                            |
| 2. Diaľkový ovládač                 | 2. Dálkový ovládač                  |
| 3. FotobunĹky na stĺpiku            | 3. Fotobuňky na sloupku             |
| 4. FotobunĹky                       | 4. Fotobuňky                        |
| 5. Výstražný maják                  | 5. Výstražný maják                  |
| 6. KlíĹový spínaĹ                   | 6. KlíĹový spínaĹ                   |
| 7. Senzor pre bezpeĹnostnú lištu    | 7. Senzor pro bezpeĹnostní lištu    |
| 8. Solárny panel SYP                | 8. Solární panel SYP                |
| 9. Box s batériou PSY24             | 9. Box s baterií PSY24              |
| 10. MultifunkĹný programátor O-View | 10. MultifunkĹní programátor O-View |

- Příslušenstvo dostupné aj v bezdrôtovom prevedení Solemyo Air Net System
- Příslušenstvo pre napájanie solárnou energiou Solemyo

- Příslušenství dostupné i v bezdrôtovém provedení Solemyo Air Net System
- Příslušenství pro napájení solární energií Solemyo

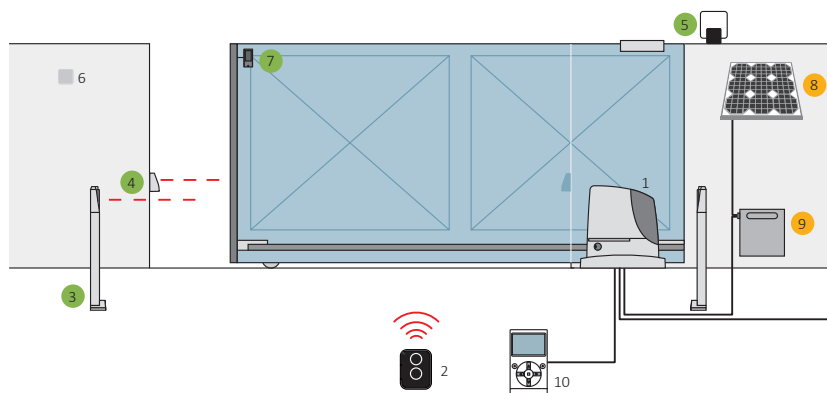

## Příslušenstvo / Příslušenství



**N RUA6**  
radiaca jednotka  
řídící jednotka



**N OXIBD**  
prijímaĹ zásuvný  
přijímaĹ zásuvný



**N ON2E**  
diaľkový ovládaĹ  
dálkový ovládaĹ



**N EPMB**  
fotobunĹky dosah 15m  
fotobuňky dosah 15m



**N ELDC**  
signálna lampa LED 12-36 V/DC  
signální lampa LED 12-36 V/DC



**N RBA1**  
koncový indukĹný spínaĹ  
koncový indukĹní spínaĹ



**N WIFI4IT**  
inteligentný WIFI prijímaĹ  
inteligentní WIFI přijímaĹ



**CREM-10K**  
hřeben kov  
hřeben kov

**i** Viac o príslušenstve nájdete od strany: 30 a 129.  
Více o příslušenství najdete od strany: 30 a 129.



## Pohon pre posuvné/samonosné brány do hmotnosti 4000kg a max. prejazdu do 30m

Veľmi silný pohon vhodný do priemyslových aplikácií.

Je nutný prívod 400V a tiež použitie hrebeňov s modulom M6.

Pohon je schopný uzatvoriť veľmi široké vjazdy až do 30m.

Silný: výkon 580W a maximálny krútiaci moment vyše 400Nm pri rozjazde.

Maximálna životnosť a tichosť: kovové a bronzové ozubené prevody.

Sofistikovaný: možnosť pridať funkcie cez dip-switche.

Praktický: odblokovanie pákou umožňuje vykonanie tejto operácie jednoduchým a bezpečným spôsobom.

BiDi: obojsmerné výrobky NICE signalizujú stav automatizácie a prijatie príkazu.

Yubii: je nový ekosystém NICE, ktorý prepája všetky automatizácie v dome.

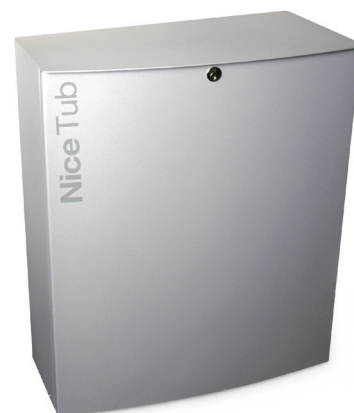

## Pohon pro posuvné/samonosné brány do hmotnosti 4000kg a max. průjezdu do 30m

Velmi silný pohon vhodný do průmyslových aplikací.

Je nutný přívod 400V a také použití hřebenu s modulem M6.

Pohon je schopen uzavřít velmi široké vjezdy až do 30m.

Silný: výkon 580W a maximální točivý moment přes 400Nm při rozjezdu.

Maximální životnost a tichost: kovové a bronzové ozubené převody.

Sofistikovaný: možnost přidat funkce přes dip-switche.

Praktický: odblokování pákou umožňuje provedení této operace jednoduchým a bezpečným způsobem.

BiDi: obousměrné výrobky NICE signalizují stav automatizace a přijetí příkazu.

Yubii: je nový ekosystém NICE, který propojuje veškeré automatizace v domě.

TUB

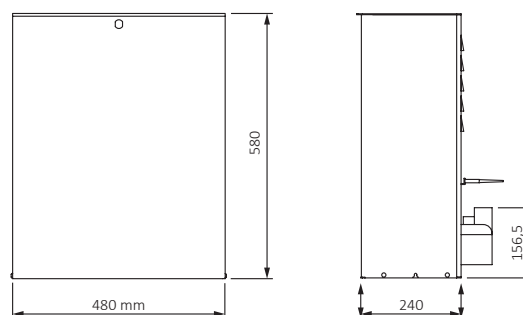

TECHNICKÉ ÚDAJE	JEDNOTKA	TUB4000
riadiaca jednotka / řídicí jednotka		DPRO500
napätie prívod/pohon / napětí prívod / pohon	V	3x400
výkon	W	580
prúdový odber / proudový odběr	A	1,6
stupeň ochrany / krytí	IP	54
sila / síla	N	7740
max. zataženie / max. zatížení	cykly/hod	42
prejazd / průjezd	m	30
rýchlosť pohonu / rychlost pohonu	m/s	0,16
prevádzková teplota / provozní teplota	°C	-20 až +55
hmotnosť / hmotnost	kg	60
max. hmotnosť brány / max. hmotnost brány	kg	4000



## Sada pohonu



KIT	N TUB	N DPRO500	M6
<b>N TUB4000</b>	•	•	•

• počet kusov v kite / počet kusů v kitu

1. Motor
2. Diaľkový ovládač
3. FotobunĹky na stĺpiku
4. FotobunĹky
5. VýstraĹný maják
6. Kľúčový spínač alebo tlačidlový panel na stĺpiku
7. MultifunkĹný programátor O-View

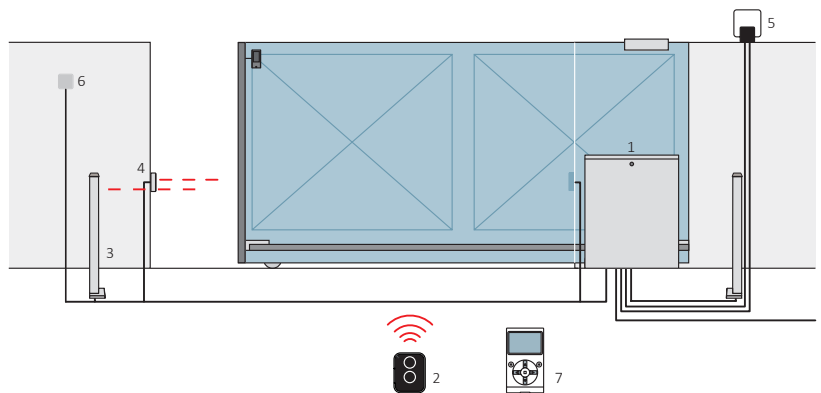

1. Motor
2. Dáľkový ovládač
3. FotobunĹky na sloupku
4. FotobunĹky
5. VýstraĹný maják
6. Kľúčový spínač nebo tlačítkový panel na sloupku
7. MultifunkĹní programátor O-View

## Príslušenstvo / Příslušenství



**N DPRO500**  
radiaca jednotka  
řídící jednotka



**N OXIBD**  
prijímač zásuvný  
přijímač zásuvný



**N FLO2RE**  
diaľkový ovládač  
dálkový ovládač



**N EPM**  
fotobunĹky dosah 30m  
fotobunĹky dosah 30m



**N ELAC**  
signáľna lampa LED 90-240 V/AC  
signáľní lampa LED 90-240 V/AC



**N WIFI4IT**  
inteligentný WIFI prijímač  
inteligentní WIFI přijímač



**N CORE**  
inteligentné WIFI zariadenie  
inteligentní WIFI zařízení



**CREM-30**  
hřebeň kov  
hřeben kov

**i** Viac o príslušenstve nájdete od strany: 30 a 129.  
Více o příslušenství najdete od strany: 30 a 129.



BiDi Yubii Sole myo Opera Blue BUS 24V

## Kompatibilita příslušenstva/Kompatibilita příslušenství

KÓD	RIADIACA JEDNOTKA ŘÍDÍCÍ JEDNOTKA	NKA3	PRIJÍMAČ PŘIJÍMAČ			VYSIELAČ VYSÍLAČ							FOTOBUNKY FOTOBUNĚKY						MAJÁK						
			INTEGROVANÝ	OXIBD	OXILR	ERA INTI	ERA ONE	ERA ONE BD	ERA ONE LR	ERA FLOR	NICEWAY	EPS	EPM	EPL	EPSB	EPMB	EPLB	EPMOW	EPMOR	F210	FT210	FT210B	ELAC	ELDC	WLT
NKSL400		•		•	•	•	•	•	•	•	•	•	•	•	•	•	•	•	•	•	•	•	•	•	•

BiDi Yubii Sole myo Opera Blue BUS 24V

## Kompatibilita příslušenstva/Kompatibilita příslušenství

KÓD	RIADIACA JEDNOTKA ŘÍDÍCÍ JEDNOTKA	NKA3	PRIJÍMAČ PŘIJÍMAČ			VYSIELAČ VYSÍLAČ							FOTOBUNKY FOTOBUNĚKY						MAJÁK						
			INTEGROVANÝ	OXIBD	OXILR	ERA INTI	ERA ONE	ERA ONE BD	ERA ONE LR	ERA FLOR	NICEWAY	EPS	EPM	EPL	EPSB	EPMB	EPLB	EPMOW	EPMOR	F210	FT210	FT210B	ELAC	ELDC	WLT
SLH400		•		•	•	•	•	•	•	•	•	•	•	•	•	•	•	•	•	•	•	•	•	•	•

Opera 24V

## Kompatibilita příslušenstva/Kompatibilita příslušenství

KÓD	RIADIACA JEDNOTKA ŘÍDÍCÍ JEDNOTKA	RBA4	PRIJÍMAČ PŘIJÍMAČ			VYSIELAČ VYSÍLAČ							FOTOBUNKY FOTOBUNĚKY						MAJÁK						
			INTEGROVANÝ	OXIBD	OXILR	ERA INTI	ERA ONE	ERA ONE BD	ERA ONE LR	ERA FLOR	NICEWAY	EPS	EPM	EPL	EPSB	EPMB	EPLB	EPMOW	EPMOR	F210	FT210	FT210B	ELAC	ELDC	WLT
RD400		•	•			•	•	•	•	•	•	•	•	•	•	•	•	•	•	•	•	•	•	•	•

HI SPEED BiDi Yubii Sole myo Opera Blue BUS 24V

## Kompatibilita příslušenstva/Kompatibilita příslušenství

KÓD	RIADIACA JEDNOTKA ŘÍDÍCÍ JEDNOTKA		PRIJÍMAČ PŘIJÍMAČ			VYSIELAČ VYSÍLAČ							FOTOBUNKY FOTOBUNĚKY						MAJÁK						
	RBA3	RBA3/HS	INTEGROVANÝ	OXIBD	OXILR	ERA INTI	ERA ONE	ERA ONE BD	ERA ONE LR	ERA FLOR	NICEWAY	EPS	EPM	EPL	EPSB	EPMB	EPLB	EPMOW	EPMOR	F210	FT210	FT210B	ELAC	ELDC	WLT
RB400	•			•	•	•	•	•	•	•	•	■	■	■	•	•	•	•	■	■	■	•	•	•	•
RB500HS		•		•	•	•	•	•	•	•	•	■	■	■	•	•	•	•	■	■	■	•	•	•	•
RB600/600P	•			•	•	•	•	•	•	•	•	■	■	■	•	•	•	•	■	■	■	•	•	•	•
RB1000/1000P	•			•	•	•	•	•	•	•	•	■	■	■	•	•	•	•	■	■	■	•	•	•	•

■ Je možné naprogramovat pomocou OVIEW alebo PROVIEW

■ Je možné naprogramovat pomocí OVIEW nebo PROVIEW



Opera 230V

## Kompatibilita příslušenstva/Kompatibilita příslušenství

KÓD	RIADIACA JEDNOTKA ŘÍDÍČÍ JEDNOTKA	ROA40	PRIJÍMAČ PŘIJÍMAČ			VYSIELAČ VYSÍLAČ							FOTOBUNKY FOTOBUŇKY						MAJÁK				
			INTEGROVANÝ	OXIBD	OXILR	ERA INTI	ERA ONE	ERA ONE BD	ERA ONE LR	ERA FLOR	NICEWAY	EPS	EPM	EPL	EPSB	EPMB	EPLB	EPMOW	EPMOR	F210	FT210	FT210B	ELAC
ROX600		•	•			•	•	•		•	•	•					•	•	•		•		
ROX1000		•	•			•	•	•		•	•	•					•	•	•		•		

Opera 230V

## Kompatibilita příslušenstva/Kompatibilita příslušenství

KÓD	RIADIACA JEDNOTKA ŘÍDÍČÍ JEDNOTKA	RO37A	PRIJÍMAČ PŘIJÍMAČ			VYSIELAČ VYSÍLAČ							FOTOBUNKY FOTOBUŇKY						MAJÁK				
			INTEGROVANÝ	OXIBD	OXILR	ERA INTI	ERA ONE	ERA ONE BD	ERA ONE LR	ERA FLOR	NICEWAY	EPS	EPM	EPL	EPSB	EPMB	EPLB	EPMOW	EPMOR	F210	FT210	FT210B	ELAC
TH1500		•	•			•	•	•		•	•	•					•	•	•		•		

Hi SPEED BiDi Yubii Sole myo Opera Blue BUS 230V 24V

## Kompatibilita příslušenstva/Kompatibilita příslušenství

KÓD	RIADIACA JEDNOTKA ŘÍDÍČÍ JEDNOTKA					PRIJÍMAČ PŘIJÍMAČ			VYSIELAČ VYSÍLAČ							FOTOBUNKY FOTOBUŇKY						MAJÁK						
	RUA1	RUA2	RUA3	RUA6	RBA3	INTEGROVANÝ	OXIBD	OXILR	ERA INTI	ERA ONE	ERA ONE BD	ERA ONE LR	ERA FLOR	NICEWAY	EPS	EPM	EPL	EPSB	EPMB	EPLB	EPMOW	EPMOR	F210	FT210	FT210B	ELAC	ELDC	WLT
RUN400HS				•			•	•	•	•	•	•	•	•	■	■	■	•	•	•	•	■	■	■	•		•	•
RUN1200HS				•			•	•	•	•	•	•	•	•	■	■	■	•	•	•	•	■	■	■	•		•	•
RUN1500/1500P					•		•	•	•	•	•	•	•	•	■	■	■	•	•	•	•	■	■	■	•		•	•
RUN1800/1800P	•						•	•	•	•	•	•	•	•	■	■	■	•	•	•	•	■	■	■	•		•	•
RUN2500/2500P	•						•	•	•	•	•	•	•	•	■	■	■	•	•	•	•	■	■	■	•		•	•
RUN2500I		•					•	•	•	•	•	•	•	•	■	■	■	•	•	•	•	■	■	■	•		•	•

BiDi Yubii Opera 400V

## Kompatibilita příslušenstva / Kompatibilita příslušenství

KÓD	RIADIACA JEDNOTKA ŘÍDÍČÍ JEDNOTKA	DPRO500	PRIJÍMAČ PŘIJÍMAČ			VYSIELAČ VYSÍLAČ							FOTOBUNKY FOTOBUŇKY						MAJÁK								
			INTEGROVANÝ	OXIBD	OXILR	ERA INTI	ERA ONE	ERA ONE BD	ERA ONE LR	ERA FLOR	NICEWAY	EPS	EPM	EPL	EPSB	EPMB	EPLB	EPMOW	EPMOR	F210	FT210	FT210B	ELAC	ELDC	WLT		
N TUB4000		•	•			•	•	•		•	•	•		•	•	•					•	•	•		•		



Nice

# PRÍSLUŠENSTVO/PŘÍSLUŠENSTVÍ

**CREM-P**

hřebeň nylon-kov 30x20mm,  
L-1000mm, max do 600kg,  
6x úchyt so skrutkou, kovové  
jadro 10x10mm

**CREM-P**

hřebeň nylon-kov 30x20mm,  
L-1000mm, max do 600kg,  
6x úchyt se šroubem, kovové  
jádno 10x10mm

**CREM-10K**

hřebeň kov 30x10mm,  
L-1000mm, M4, max. do  
1700kg, 3x úchyt+skrutky,  
pozinkovaný so zámkom

**CREM-10K**

hřebeň kov 30x10mm,  
L-1000mm, M4, max. do  
1700kg, 3x úchyt + šrouby,  
pozinkovaný se zámkom

**N TCA65**

hliníkový profil pre  
bezpečnostnú hranu L-2m

**N TCA65**

hliníkový profil pro  
bezpečnostní lištu L-2m

**N CMA 2MT**

strunová lišta 36x75,  
H-2m s hliníkovým profilom

**N CMA 2MT**

strunová lišta 36x75,  
H-2m s hliníkovým profilem

**N TCB65**

odporová lišta v rolke po 10m

**N TCB65**

odporová lišta v roli po 10m,

**N TCK**

sada na montáž  
odporovej lišty TCB65

**N TCK**

sada na montáž  
odporové lišty TCB65

**KVNUNI**

univerzálny podstavec pre  
pohon samonosného systému

**N RBA1**

univerzální podstavec pro  
pohon samonosného systému

**KVNUNI2**

univerzálny podstavec pre  
pohon samonosného systému

**KVNUNI2**

univerzální podstavec pro  
pohon samonosného systému

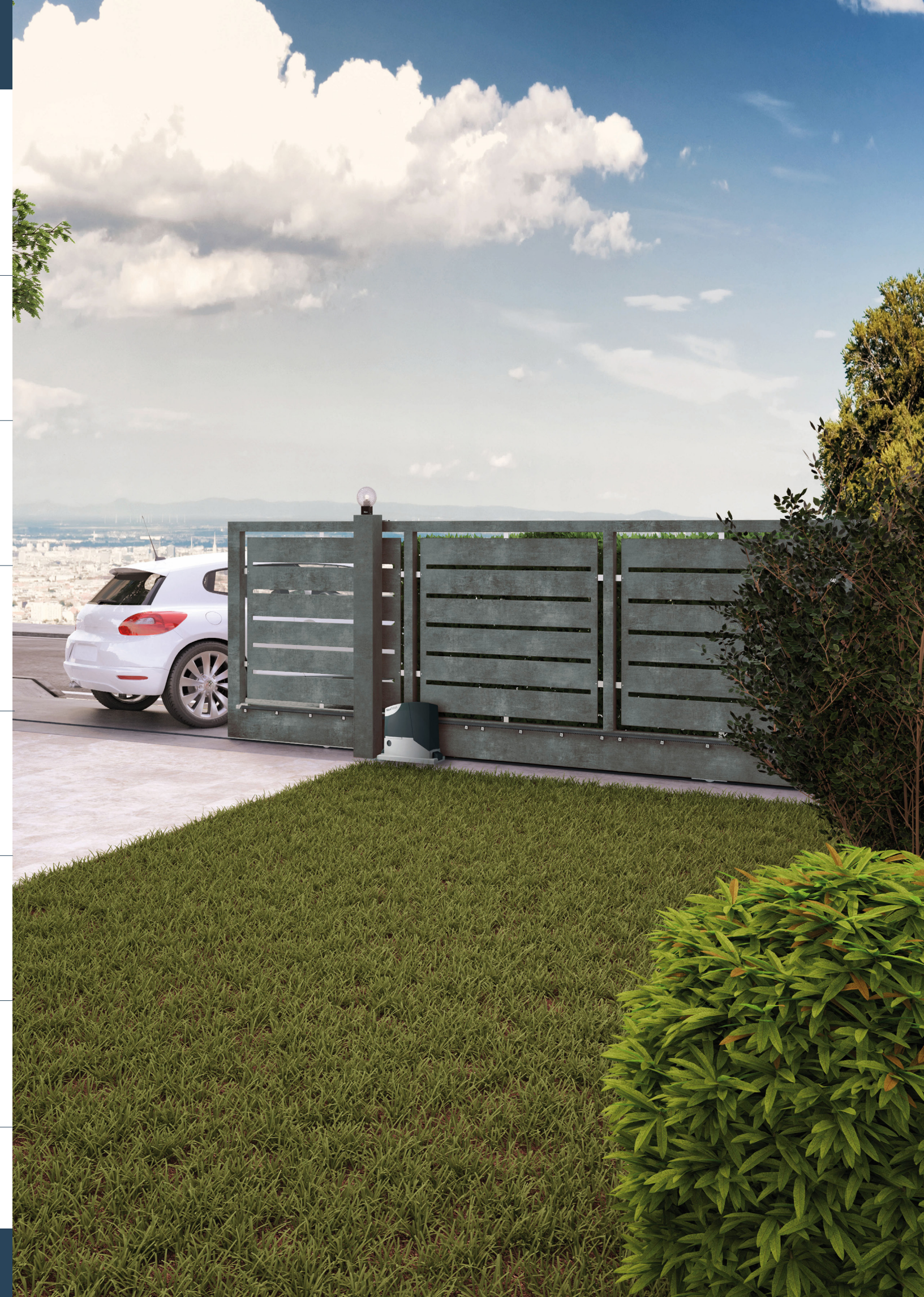



## Nový pohon pre posuvné/samonosné brány do celkovej max. hmotnosti 600kg

Robustný a funkčný mechanizmus vďaka kvalitným vnútorným komponentom a použitiu vysokokvalitného maziva je zárukou pevnosti a maximálnej efektivity.

Ľahká inštalácia: vďaka kompatibilitě so staršími modelmi Nice a praktickému nastaveniu systému.

Jednoduché programovanie: vďaka MyNice Pro aplikácii, prepojenie riadiacej jednotky s ProView alebo cez BiDi wifi sú všetky fázy programovania ľahké a automatické.

S BiDi Z-Wave zásuvným modulom môžu automatizácie Nice byť integrované do Smarthome systému použitím Z-Wave spojenia.



## Nový pohon pro posuvné/samonosné brány do celkové max. hmotnosti 600kg

Robustní a funkční mechanizmus díky kvalitním vnitřním komponentům a použití vysoce kvalitního maziva je zárukou pevnosti a maximální efektivity.

Snadná instalace: díky kompatibilitě s předchozími modely Nice a praktickému nastavení systému.

Jednoduché programování: díky MyNice Pro aplikaci, propojení řídicí jednotky s ProView přes BiDi wifi jsou všechny kroky programování snadné a automatické.

S BiDi Z-Wave zásuvným modulem mohou automatizace Nice být integrované do Smarthome systému s využitím Z-Wave spojení.

ROBO600

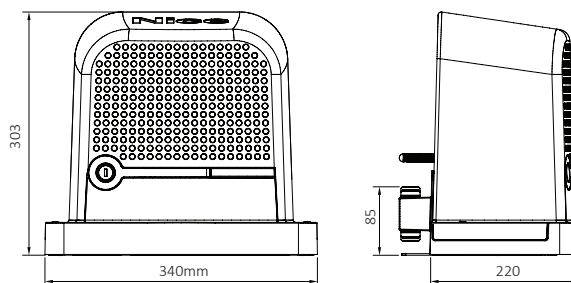

**NOVÝ PRODUKT!**

TECHNICKÉ ÚDAJE	JEDNOTKA	ROBO600
riadiaca jednotka / řídicí jednotka		-
napätie prívod/pohon / napětí prívod / pohon	V	230/230
výkon	W	300
prúdový odber / proudový odběr	A	-
stupeň ochrany / krytí	IP	44
sila / síla	N	600
max. zaťaženie / max. zatížení	cykly/hod	20
prejazd / průjezd	m	8
rýchlosť pohonu / rychlost pohonu	m/s	0,18
prevádzková teplota / provozní teplota	°C	-20 až +55
hmotnosť / hmotnost	kg	11
max. hmotnosť brány / max. hmotnost brány	kg	600



## Sada pohonu



KIT                      N ROBO                      N ON2E

N RO600KLT                      •                      • •

• počet kusov v kite / počet kusů v kitu

Opera

230V

### Kompatibilita príslušenstva/Kompatibilita příslušenství

KÓD	RIADIACA JEDNOTKA ŘÍDÍCÍ JEDNOTKA	PRIJÍMAČ PŘIJÍMAČ		VYSIELAČ VYSÍLAČ						FOTOBUNKY FOTONUŽKY						MAJÁK								
	INTEGROVANÁ	INTEGROVANÝ	OXIBD	OXILR	ERA INTI	ERA ONE	ERA ONE BD	ERA ONE LR	ERA FLOR	NICEWAY	EPS	EPM	EPL	EPSB	EPMB	EPLB	EPMOW	EPMOR	F210	FT210	FT210B	ELAC	ELDC	WLT
ROBO600	•	•			•	•			•	•	•	•	•					•	•	•	•			

## Príslušenstvo / Příslušenství



### N ON2E

dial'kový ovládač  
dálkový ovladač



### N FLO2RE

dial'kový ovládač  
dálkový ovladač



### N EPM

fotobunky dosah 30m  
fotobuňky dosah 30m



### N ELAC

signálna lampa LED 90-240 V/AC  
signální lampa LED 90-240 V/AC



### N WIFI4IT

inteligentný WIFI prijímač  
inteligentní WIFI přijímač



### N CORE

inteligentné WIFI zariadenie  
inteligentní WIFI zařízení



### N EKSEU

klúčový prepínač  
klíčový spínač



### CREM-P

hřebeň nylon-kov  
hřeben nylon-kov

**i** Viac o príslušenstve nájdete od strany: 30 a 129.  
Více o příslušenství najdete od strany: 30 a 129.













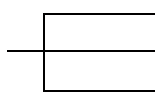

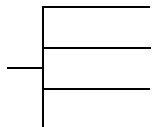
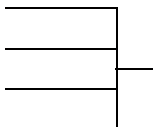







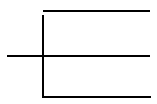
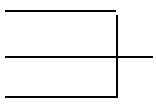



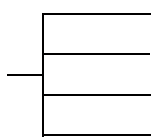
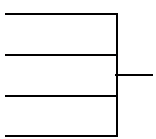



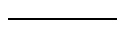
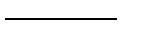







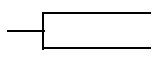
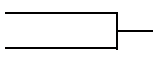

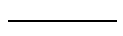
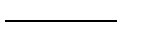

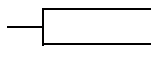
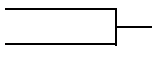

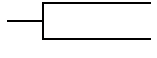
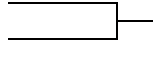

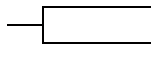
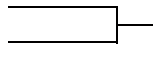

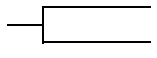
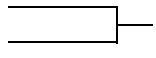

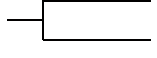
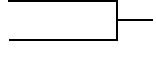

**Nice**

**KRÍDLOVÉ BRÁNY**

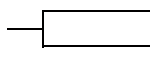
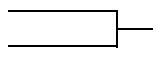
**KŘÍDLOVÉ BRÁNY**

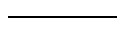
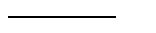

TOO		230V, do 300kg a 3m 24V, do 300kg a 3m 230V, do 300kg a 4,5m		38 →	TOO3024 TOO3000 TOO4500	
WINGO		24V, do 200kg a 2m 24V, do 250kg a 3,5m 230V, do 200kg a 2m 230V, do 250kg a 3,5m		40 →	WG2024 WG3524 WG4000 WG5000	   
WINGO		<b>HI SPEED</b> 24V, do 250kg a 3m		42 →	<b>WG3524HS</b>	
TOONA		24V, do 400kg a 3m 230V, do 400kg a 3m 24V, do 400kg a 3m		44 →	TO4005 TO4016P TO4024	  
TOONA		24V, do 400kg a 5m 230V, do 400kg a 5m 24V, do 400kg a 5m 24V, do 400kg a 5m		46 →	TO5015 TO5016P TO5024 TO5024I	   
TOONA		24V, do 400kg a 7m		46 →	TO7024	
TOONA		<b>HI SPEED</b> 24V, do 400kg a 5m		48 →	<b>TO5024HS</b>	
TITAN		<b>HI SPEED</b> 24V, do 225kg a 3,7m <b>HI SPEED</b> 24V, do 250kg a 6m		50 →	<b>TTN3724HS</b> <b>TTN6024HS</b>	 
WALKY		24V, do 120kg a 1,8m 24V, do 120kg a 1,8m		52 →	WALKY1024 WALKY1024C	 
OLTRE		24V, do 100kg a 1,8m		54 →	OLTRE1824	
HOPP		24V, do 175kg a 2,4m 24V, do 175kg a 2,4m		56 →	HO7124 HO7224	 
HYKE		24V, do 250kg a 3,5m 24V, do 250kg a 3,5m		58 →	HK7024 HK7224	 
HYPPO		230V, do 400kg a 3m 24V, do 450kg a 3m		60 →	HY7005 HY7024	 
S-FAB		24V, do 250kg a 2,3m 24V, do 300kg a 2,3m		62 →	SFAB2024 SFAB2124	 
M-FAB		230V, do 450kg a 3m 24V, do 500kg a 3m		64 →	ME3000 ME3024	 
M-FAB		<b>HI SPEED</b> 24V, do 150kg a 3m		66 →	<b>ME3024HS</b>	
L-FAB		230V, do 450kg a 4m 24V, do 450kg a 4m		68 →	BM4000 BM4024	 
BIG-FAB		24V, do 450kg a 5m		70 →	BM5024	

Príslušenstvo nájdete na strane 76 a ďalšie príslušenstvo od strany 129.  
Príslušenství naleznete na straně 76 a další příslušenství od strany 129.



## Pohon pre krídlovú bránu s max. dĺžkou jedného krídla do 3m alebo 4,5m

Nový dizajn a konštrukcia piestového tela motora. TOO má veľmi tichý chod vďaka nerezovému piestu a hliníkovému odliatku tela motora. Lahký prístup k elektrickému zapojeniu. Riadiaca jednotka MC800 je vybavená všetkými potrebnými základnými funkciami pre bežného užívateľa. TOO3000- pre krídlo do 3m a 300kg hmotnosti. TOO4500- pro krídlo do 4,5m a 300kg hmotnosti.

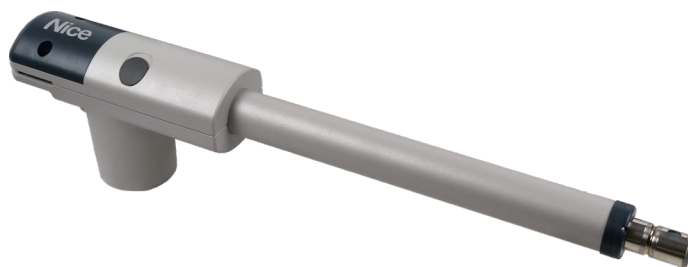

## Pohon pro křídlovou bránu s max. délkou jednoho křídla do 3m nebo 4,5m

Nový design a konstrukce pístového těla motoru. TOO má velmi tichý chod díky nerezovému pístu a hliníkovému odlitku těla motoru. Snadný přístup k elektrickému zapojení. Řídicí jednotka MC800 je vybavena všemi potřebnými základními funkcemi pro běžného uživatele. TOO3000- pro křídlo do 3m a 300kg hmotnosti. TOO4500- pro křídlo do 4,5m a 300kg hmotnosti.

TOO3000

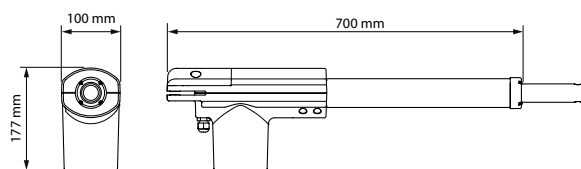

TOO4500

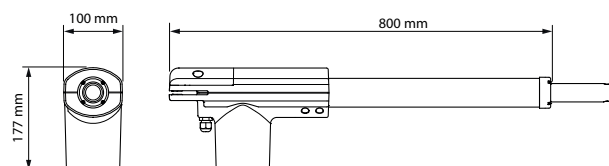

TECHNICKÉ ÚDAJE	JEDNOTKA	TOO3024	TOO3000	TOO4500
riadiaca jednotka / řídicí jednotka		MC424R10	MC800	
napätie prívod/pohon / napětí přívod / pohon	V	230/24	230/230	
príkion / příkon	W		340	
prúdový odber / proudový odběr	A		1,1	
stupeň ochrany / krytí	IP		54	
krútiaci moment / kroutící moment	N		2000	
max. zaťaženie / max. zatížení	cykly/hod		24	
prejazd jedného krídla / průjezd jednoho křídla	m	3	3	4,5
rýchlosť pohonu / rychlost pohonu	sec.		25	31
prevádzková teplota / provozní teplota	°C	-20 až +55		
hmotnosť / hmotnost	kg	5,5	5,5	6
max. hmotnosť brány / max. hmotnost brány	kg	300		

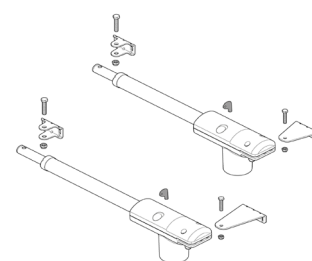
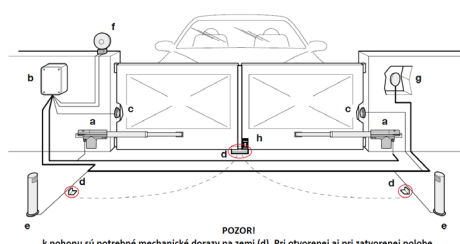

POZOR!  
k pohonu sú potrebné mechanické dorazy na zemi (d). Pri otvorenej aj pri zatvorenej polohe.

## Sady pohonov / Sady pohonů



KIT	N TOO	MC424L	MC800	N OXIBD	N FLO2RE
N TOO3000	•				
N TOO3024	•				
N TOO4500	•				
N TOOKIT3000	• •		•	•	• •
N TOOKIT3024	• •	•			• •
N TOOKIT4500	• •		•	•	• •

• počet kusov v kite / počet kusů v kitu

## Príslušenstvo / Příslušenství



**N MC800**

radiaca jednotka  
řídící jednotka



**N MC424L**

radiaca jednotka  
řídící jednotka



**N OXIBD**

prijímač zásuvný  
přijímač zásuvný



**N FLO2RE**

dialkový ovládač  
dálkový ovladač



**N EPM**

fotobunky dosah 30m  
fotobuňky dosah 30m



**N ELAC**

signálna lampa LED 90-240 V/AC  
signální lampa LED 90-240 V/AC



**N WIFI4IT**

inteligentný WIFI prijímač  
inteligentní WIFI přijímač



**N PLA11**

horizontálny elektrický zámok  
horizontální elektrický zámeč



## Pohon pre krídlovú bránu s max. dĺžkou jedného krídla do 2m alebo 3,5m

Sada pre krídlové brány, elektromechanický motor 24 Vdc.  
**Spôľahlivosť a tichosť:** patentované vnútorné usporiadanie súčiastok, menej pohyblivých častí.  
**Jednoduchosť montáže:** elektrické zapojenia zhora.  
 Novinka konektor IBT4N pre pripojenie programátora OVIEW alebo WIFI modulu.  
 Pohodlné odblokovanie s personalizovaným kľúčom Nice a štandardným zámkom.  
**Mechanické koncové dorazy pri otvorení, predmontované.**  
 Nová riadiaca jednotka MC424R10 so vstavaným prijímačom.  
 BiDi: obojsmerné výrobky NICE signalizujú stav automatizácie a prijatie príkazu.  
 Yubii: je nový ekosystém NICE, ktorý prepája všetky automatizácie v dome.



## Pohon pro krídlovou bránu s max. délkou jednoho křídla do 2m nebo 3,5m

Sada pro krídlové brány, elektromechanický motor 24 Vdc.  
**Spolehlivost a tichost:** patentované vnitřní uspořádání součástek, méně pohyblivých částí.  
**Jednoduchost montáže:** elektrické zapojení shora.  
 Nové konektor IBT4N pro připojení programátoru OVIEW nebo WIFI modulu.  
 Pohodlné odblokování s personalizovaným kličkem Nice a standardním zámkem.  
**Mechanické koncové dorazy při otevření, předmontované.**  
 Nová řídicí jednotka MC424R10 s vestavěným přijímačem.  
 BiDi: obousměrné výrobky NICE signalizují stav automatizace a přijetí příkazu.  
 Yubii: je nový ekosystém NICE, který propojuje veškeré automatizace v domě.

WG2024/WG4000

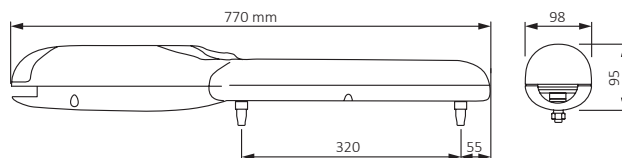

WG3524/WG5000

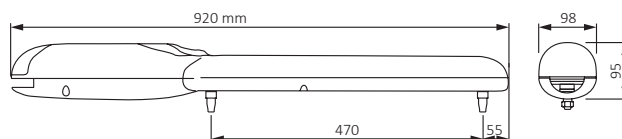

TECHNICKÉ ÚDAJE	JEDNOTKA	WG2024	WG3524	WG4000	WG5000
riadiaca jednotka / řídicí jednotka		MC424R10		MC800	
napätie prívod/pohon / napětí přívod / pohon	V	230/24		230/230	
príkion / příkon	W	85		120	130
prúdový odber / proudový odběr	A	3,5		1,5	
stupeň ochrany / krytí	IP	44			
krútiaci moment / kroučící moment	N	1500			1700
max. zaťaženie / max. zatížení	cykly/hod	30			
prejazd jedného krídla / průjezd jednoho křídla	m	2	3,5	2	3,5
rýchlosť pohonu / rychlost pohonu	m/s	0,013	0,012	0,016	0,013
prevádzková teplota / provozní teplota	°C	-20 až +50			
hmotnosť / hmotnost	kg	6		5	6
max. hmotnosť brány / max. hmotnost brány	kg	200	250	200	250



## Sady pohonov / Sady pohonů



KIT	N WINGO	N MC424R10	N FLO2RE	N BF	N ELDC
N WG2024	•				
N WG3524	•				
N WG4000	•				
N WG5000	•				
N WINGOKIT2024	••	•	••		
N WINGOKIT2024-1	•	•	•	•	
N WINGOKIT2024-Z	••	•	••	•	
N WINGOKIT2024-K	••	•	••	•	•
N WINGOKIT3524	••	•	••		
N WINGOKIT3524-1	•	•	•	•	
N WINGOKIT3524-Z	••	•	••	•	
N WINGOKIT3524-K	••	•	••	•	•

• počet kusov v kite / počet kusů v kitu

1. Motor
2. Diaľkový ovládač
3. Fotobunky na stĺpiku
4. Fotobunky
5. Výstražný maják
6. Riadiaca jednotka
7. Tlačidlový panel alebo kľúčový spínač
8. Multifunkčný programátor O-View

1. Motor
2. Dálkový ovládač
3. Fotobuňky na sloupku
4. Fotobuňky
5. Výstražný maják
6. Řídicí jednotka
7. Tlačítkový panel nebo klíčový spínač
8. Multifunkční programátor O-View

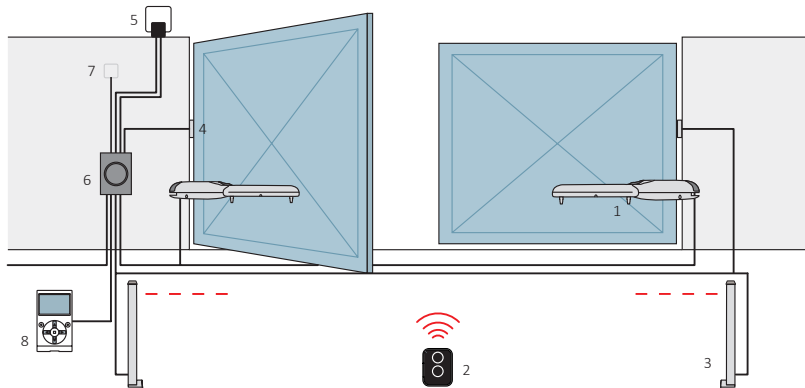

WG2024/WG4000

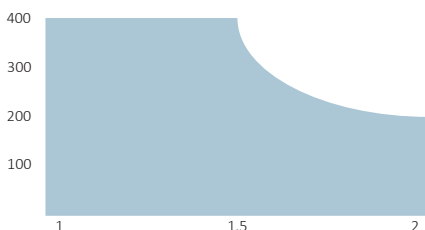

WG3524/WG5000

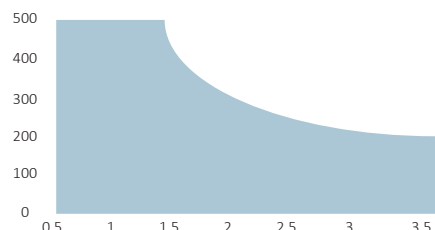

**i** Viac o príslušenstve nájdete od strany: 76 a 129.  
 Více o příslušenství najdete od strany: 76 a 129.



## Rýchly pohon pre křídlovú bránu s max. dĺžkou jedného křídla do 3m

Sada pre křídlové brány, elektromechanický motor 24 Vdc.  
**Spôľahlivosť a tichosť:** patentované vnútorné usporiadanie súčiastok, menej pohyblivých častí.  
**Jednoduchosť montáže:** elektrické zapojenia zhora.  
 Novinka konektor IBT4N pre pripojenie programátora OVIEW alebo WIFI modulu.  
 Pohodlné odblokovanie s personalizovaným kľúčom Nice a štandardným zámkom.  
**Mechanické koncové dorazy** pri otvorení, predmontované.  
 Nová riadiaca jednotka MC824H so vstavaným prijímačom.  
**BiDi:** obojsmerné výrobky NICE signalizujú stav automatizácie a prijatie príkazu.  
**Yubii:** je nový ekosystém NICE, ktorý prepája všetky automatizácie v dome.  
**Rýchly:** HiSpeed so zvýšenou rýchlosťou pre špeciálne inštalácie.



## Rychlý pohon pro křídlovou bránu s max. délkou jednoho křídla do 3m

Sada pro křídlové brány, elektromechanický motor 24 Vdc.  
**Spolehlivost a tichost:** patentované vnitřní uspořádání součástek, méně pohyblivých částí.  
**Jednoduchost montáže:** elektrické zapojení shora.  
 Nově konektor IBT4N pro připojení programátoru OVIEW nebo WIFI modulu.  
 Pohodlné odblokování s personalizovaným klíčem Nice a standardním zámekem.  
**Mechanické koncové dorazy při otevření, předmontované.**  
 Nová řídicí jednotka MC824H s vestavěným přijímačem.  
**BiDi:** obousměrné výrobky NICE signalizují stav automatizace a přijetí příkazu.  
**Yubii:** je nový ekosystém NICE, který propojuje veškeré automatizace v domě.  
**Rychlý:** HiSpeed se zvýšenou rychlostí pro speciální instalace.

WG3524HS

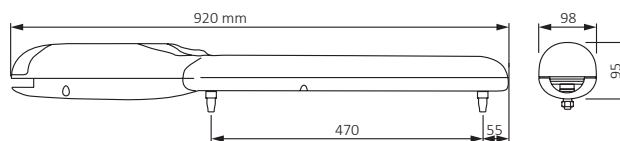

TECHNICKÉ ÚDAJE	JEDNOTKA	WG3524HS
riadiaca jednotka / řídicí jednotka		MC824H
napätie prívod/pohon / napětí prívod / pohon	V	230/24
přikon / přikon	W	120
prúdový odber / proudový odběr	A	5
stupeň ochrany / krytí	IP	44
krútiaci moment / kroutící moment	N	1500
max. zaťaženie / max. zatížení	cykly/hod	30
prejazd jedného křídla / průjezd jednoho křídla	m	3
rýchlosť pohonu / rychlost pohonu	m/s	0,04
prevádzková teplota / provozní teplota	°C	-20 až +50
hmotnosť / hmotnost	kg	6
max. hmotnosť brány / max. hmotnost brány	kg	400

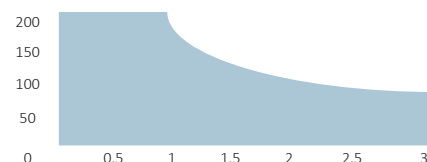

## Sady pohonov / Sady pohonů



KIT

**N WINGOHS**

N MC824H

N OXIBD

N ON3EBD

N EPMB

N ELDC



**N WG3524HS**



**N WINGOKIT3524HS**



• počet kusov v kite / počet kusů v kitu

- |   |   |
|---|---|
| 1. Motor                                  | 1. Motor                                |
| 2. Diaľkový ovládač                       | 2. Dálkový ovladač                      |
| 3. Fotobuňky na stěpiku                   | 3. Fotobuňky na sloupku                 |
| 4. Fotobuňky                              | 4. Fotobuňky                            |
| 5. Výstražný maják                        | 5. Výstražný maják                      |
| 6. Riadiaca jednotka                      | 6. Řídicí jednotka                      |
| 7. Tlačídlkový panel alebo klíčový spínač | 7. Tlačítkový panel nebo klíčový spínač |
| 8. Solární panel SYP                      | 8. Solární panel SYP                    |
| 9. Box s bateriíu PSY24                   | 9. Box s baterií PSY24                  |
| 10. Multifunkčný programátor O-View       | 10. Multifunkční programátor O-View     |

- Příslušenstvo dostupné aj v bezdrôtovom prevedení Solemyo Air Net System
- Příslušenstvo pre napájanie solárnou energiou Solemyo

- Příslušenství dostupné i v bezdrátovém provedení Solemyo Air Net System
- Příslušenství pro napájení solární energií Solemyo

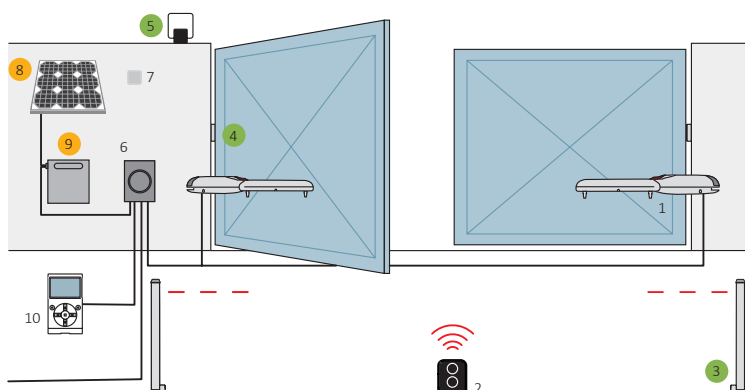

## Príslušenstvo / Příslušenství



**N MC824H**  
radiaca jednotka  
řídicí jednotka



**N OXIBD**  
prijímač zásuvný  
přijímač zásuvný



**N FLO2RE**  
diaľkový ovládač  
dálkový ovladač



**N EPMB**  
fotobuňky dosah 15m  
fotobuňky dosah 15m



**N ELDC**  
signálna lampa LED 12-36 V/DC  
signální lampa LED 12-36 V/DC



**N WIFI4IT**  
inteligentný WIFI prijímač  
inteligentní WIFI přijímač



**N CORE**  
inteligentné WIFI zariadenie  
inteligentní WIFI zařízení



**N PLA11**  
horizontálny elektrický zámok  
horizontální elektrický zámek

Viac o príslušenstve nájdete od strany: 76 a 129.  
Více o příslušenství najdete od strany: 76 a 129.



## Pohon pre krídlové brány s max. dĺžkou jedného krídla do 3m

Moderný, čistý dizajn a konštrukcia tela motora.  
 Dostupný vo verziách 24V alebo 230V.  
 Pohony TOONA na 24V sú extrémne tiché.  
 Sú úplne spätne kompatibilné s pohonnými PLUTO a MOBY, a to nie len v uchycovacích rozmeroch, ale aj v riadiacich jednotkách.  
 Nový, extrémne silný model TO4016P.  
**Tichý:** patentované vnútorné usporiadanie súčiastok a bronzová matica šneku.  
**Jednoduchá montáž a servis, spoľahlivosť a dlhá životnosť.**  
**BiDi:** obojsmerné výrobky NICE signalizujú stav automatizácie a prijatie príkazu.  
**Yubii:** je nový ekosystém NICE, ktorý prepája všetky automatizácie v dome.



## Pohon pro křídlové brány s max. délkou jednoho křídla do 3m

Moderní, čistý design a konstrukce těla motoru.  
 Dostupný ve verzích 24V nebo 230V.  
 Pohony TOONA 24V jsou extrémně tiché.  
 Jsou zcela zpětně kompatibilní s pohony PLUTO a MOBY, a to nejen v uchycovacích rozměrech, ale i v řídicích jednotkách.  
 Nový, extrémně silný model TO4016P.  
**Tichý:** patentované vnitřní uspořádání součástek a bronzová matice šneku.  
**Jednoduchá montáž a servis, spolehlivost a dlouhá životnost.**  
**BiDi:** obousměrné výrobky NICE signalizují stav automatizace a přijetí příkazu.  
**Yubii:** je nový ekosystém NICE, který propojuje veškeré automatizace v domě.

TO4005/4024/4016P

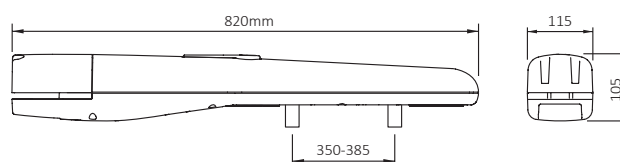

TECHNICKÉ ÚDAJE	JEDNOTKA	TO4005	TO4024	TO4016P
riadiaca jednotka / řídící jednotka		MC800	MC824R10	MC800
napätie prívod/pohon / napětí prívod / pohon	V	230/230	230/24	230/230
výkon	W	340	120	385
prúdový odber / proudový odběr	A	1,5	5	1,7
stupeň ochrany / krytí	IP	44		
krútiaci moment / kroucí moment	N	1800		3200
max. zaťaženie / max. zatížení	cykly/hod	58	95	46
prejazd jedného krídla / průjezd jednoho křídla	m	3		
rychlost pohonu / rychlost pohonu	m/s	0,016		0,013
prevádzková teplota / provozní teplota	°C	-20 až +50		
hmotnosť / hmotnost	kg	6		
max. hmotnosť brány / max. hmotnost brány	kg	400		

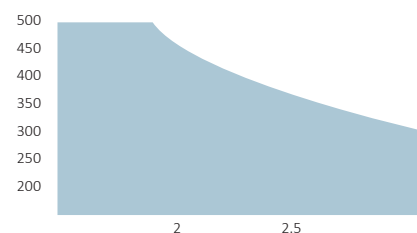

## Sady pohonov / Sady pohonů



KIT	N TOONA	N MC800	N MC824R10	N OXIBD	N ON3EBD	N ON2E	N BF	N EPMB	N ELDC
<b>N TO4005</b>	•								
<b>N TO4006</b>	•								
<b>N TO4016P</b>	•								
<b>N TO4024</b>									
<b>N TOONAKIT4005-Z</b>	• •	•		•		•	•		
<b>N TOONAKIT4016P-Z</b>	• •	•		•		•	•		
<b>N TOONAKIT4024BD</b>	• •		•	•	• •			•	•
<b>N TOONAKIT4024-1</b>	•		•	•	•			•	

• počet kusov v kite / počet kusů v kitu

- |  |   |
|--|---|
| 1. Motor                                 | 1. Motor                                |
| 2. Diaľkový ovládač                      | 2. Dálkový ovladač                      |
| 3. Fotobunky na stěpiku                  | 3. Fotobuňky na sloupku                 |
| 4. Fotobunky                             | 4. Fotobuňky                            |
| 5. Výstražný maják                       | 5. Výstražný maják                      |
| 6. Riadiaca jednotka                     | 6. Řídící jednotka                      |
| 7. Tlačidlový panel alebo klúčový spínač | 7. Tlačítkový panel nebo klíčový spínač |
| 8. Solárny panel SYP                     | 8. Solární panel SYP                    |
| 9. Box s batériou PSY24                  | 9. Box s baterií PSY24                  |
| 10. Multifunkčný programátor O-View      | 10. Multifunkční programátor O-View     |

- Příslušenstvo dostupné aj v bezdrôtovom prevedení Solemyo Air Net System
- Příslušenstvo pre napájanie solárnou energiou Solemyo

- Příslušenství dostupné i v bezdrátovém provedení Solemyo Air Net System
- Příslušenství pro napájení solární energií Solemyo

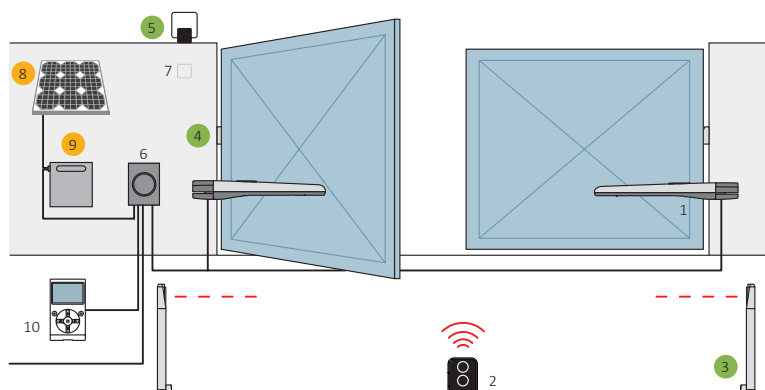

## Príslušenstvo / Příslušenství



**N EPMB**

fotobunky dosah 15m  
fotobuňky dosah 15m



**N ELDC**

signálna lampa LED 12-36 V/DC  
signální lampa LED 12-36 V/DC



**N WIFI4IT**

inteligentný WIFI prijímač  
intelligentní WIFI přijímač



**N PLA11**

horizontálny elektrický zámok  
horizontální elektrický zámeč

**i** Viac o príslušenstve nájdete od strany: 76 a 129.  
Více o příslušenství najdete od strany: 76 a 129.



## Pohon pre krídlové brány s max. dĺžkou jedného krídla do 5m alebo 7m

Moderný, čistý dizajn a konštrukcia tela motora.  
 Dostupný vo verziách 24V alebo 230V.  
 Pohony TOONA na 24V sú extrémne tiché.  
 Sú úplne spätne kompatibilné s pohonnými PLUTO a MOBY, a to nie len v uchycovacích rozmeroch, ale aj v riadiacich jednotkách.  
 Nový, extrémne silný model TO5016P.  
 Tichý: patentované vnútorné usporiadanie súčiastok a bronzová matica šneku.  
 Jednoduchá montáž a servis, spoľahlivosť a dlhá životnosť.  
 BiDi: obojsmerné výrobky NICE signalizujú stav automatizácie a prijatie príkazu.  
 Yubii: je nový ekosystém NICE, ktorý prepája všetky automatizácie v dome.



## Pohon pro křídlové brány s max. délkou jednoho křídla do 5m nebo 7m

Moderní, čistý design a konstrukce těla motoru.  
 Dostupný ve verzích 24V nebo 230V.  
 Pohony TOONA 24V jsou extrémně tiché.  
 Jsou zcela zpětně kompatibilní s pohony PLUTO a MOBY, a to nejen v uchycovacích rozměrech, ale i v řídicích jednotkách.  
 Nový, extrémně silný model TO5016P.  
 Tichý: patentované vnitřní uspořádání součástí a bronzová matice šneku.  
 Jednoduchá montáž a servis, spolehlivost a dlouhá životnost.  
 BiDi: obousměrné výrobky NICE signalizují stav automatizace a přijetí příkazu.  
 Yubii: je nový ekosystém NICE, který propojuje veškeré automatizace v domě.

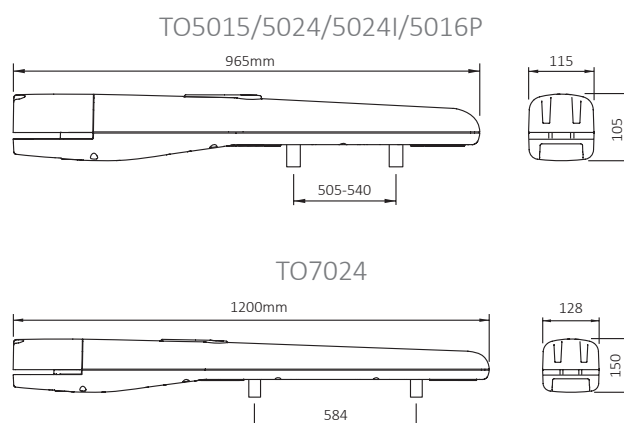

TECHNICKÉ ÚDAJE	JEDNOTKA	TO5015	TO5024 TO5024I	TO5016P	TO7024
riadiaca jednotka / řídicí jednotka		MC800	MC824H	MC800	MC8024H
napätie prívod/pohon / napětí přívod / pohon	V	230/230	230/24	230/230	230/24
výkon	W	340	120	385	120
prúdový odber / proudový odběr	A	1,5	5	1,7	5
stupeň ochrany / krytí	IP	44			
krútiaci moment / kroutící moment	N	1800	1800/2200	3200	2700
max. zaťaženie / max. zatížení	cykly/hod	54	95/41	46	41
prejazd jedného krídla/ průjezd jednoho křídla	m	5	5/5	5	7
rýchlosť pohonu / rychlost pohonu	m/s	0,013	0,016 / 0,013	0,013	0,013
prevádzková teplota / provozní teplota	°C	-20 až +50			
hmotnosť / hmotnost	kg	7	7/8	7	15
max. hmotnosť brány / max. hmotnost brány	kg	500			1700

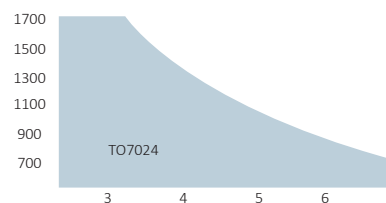
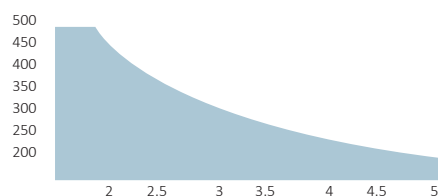

## Sady pohonov / Sady pohonů



KIT	N TOONA	N MC800	N MC824H	N OXIBD	N ON2E	N BF	N EPMB	N ELDC
<b>N TO5015</b>	•							
<b>N TO5016P</b>	•							
<b>N TO5024</b>	•							
<b>N TO5024I</b>	•							
<b>N TO7024</b>	•							
<b>N TOONAKIT5016P-Z</b>	• •	•		•	•	•		
<b>N TOONAKIT5024-K</b>	• •		•	•	•		•	•
<b>N TOONAKIT5024-1</b>	•		•	•	•		•	
<b>N TOONAKIT5024I-1</b>	•		•	•	•		•	

• počet kusov v kite / počet kusů v kitu

- |  |   |
|--|---|
| 1. Motor                                 | 1. Motor                                |
| 2. Diaľkový ovládač                      | 2. Dálkový ovládač                      |
| 3. Fotobunky na střípku                  | 3. Fotobuňky na sloupku                 |
| 4. Fotobunky                             | 4. Fotobuňky                            |
| 5. Výstražný maják                       | 5. Výstražný maják                      |
| 6. Riadiaca jednotka                     | 6. Řídicí jednotka                      |
| 7. Tlačidlový panel alebo klíčový spínač | 7. Tlačítkový panel nebo klíčový spínač |
| 8. Solárny panel SYP                     | 8. Solární panel SYP                    |
| 9. Box s batériou PSY24                  | 9. Box s baterií PSY24                  |
| 10. Multifunkčný programátor O-View      | 10. Multifunkční programátor O-View     |

- Příslušenstvo dostupné aj v bezdrôtovom prevedení Solemyo Air Net System
- Příslušenstvo pre napájanie solárnou energiou Solemyo

- Příslušenství dostupné i v bezdrátovém provedení Solemyo Air Net System
- Příslušenství pro napájení solární energií Solemyo

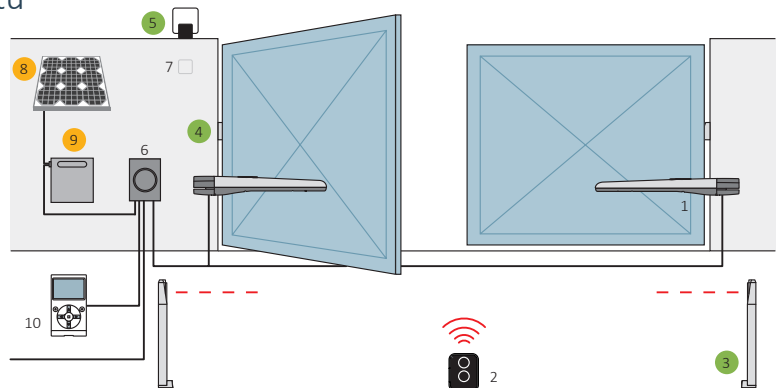

## Príslušenstvo / Příslušenství



**N EPMB**

fotobunky dosah 15m  
fotobuňky dosah 15m



**N ELDC**

signálna lampa LED 12-36 V/DC  
signální lampa LED 12-36 V/DC



**N WIFI4IT**

inteligentný WIFI prijímač  
intelligentní WIFI přijímač



**N PLA11**

horizontálny elektrický zámok  
horizontální elektrický zámek

**i** Viac o príslušenstve nájdete od strany: 76 a 129.  
Více o příslušenství najdete od strany: 76 a 129.



## Rýchly pohon pre krídlové brány s max. dĺžkou jedného krídla do 5m

Moderný, čistý dizajn a konštrukcia tela motora.

Dostupný vo verzii 24V.

Pohony TOONA na 24V sú extrémne tiché.

Sú úplne spätne kompatibilné s pohonnými PLUTO a MOBY, a to nie len v uchycovacích rozmeroch, ale aj v riadiacich jednotkách.

Tichý: patentované vnútorné usporiadanie súčiastok a bronzová matica šneku.

Jednoduchá montáž a servis, spoľahlivosť a dlhá životnosť.

BiDi: obojsmerné výrobky NICE signalizujú stav automatizácie a prijatie príkazu.

Yubii: je nový ekosystém NICE, ktorý prepája všetky automatizácie v dome.

**Rýchly: HiSpeed so zvýšenou rýchlosťou pre špeciálne inštalácie.**

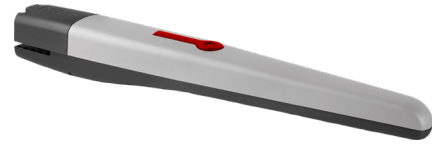

## Rychlý pohon pro křídlové brány s max. délkou jednoho křídla do 5m

Moderní, čistý design a konstrukce těla motoru.

Dostupný ve verzi 24V.

Pohony TOONA 24V jsou extrémně tiché.

Jsou zcela zpětně kompatibilní s pohony PLUTO a MOBY, a to nejen v uchycovacích rozměrech, ale i v řídicích jednotkách.

Tichý: patentované vnitřní uspořádání součástí a bronzová matice šneku.

Jednoduchá montáž a servis, spolehlivost a dlouhá životnost.

BiDi: obousměrné výrobky NICE signalizují stav automatizace a přijetí příkazu.

Yubii: je nový ekosystém NICE, který propojuje veškeré automatizace v domě.

**Rychlý: HiSpeed se zvýšenou rychlostí pro speciální instalace.**

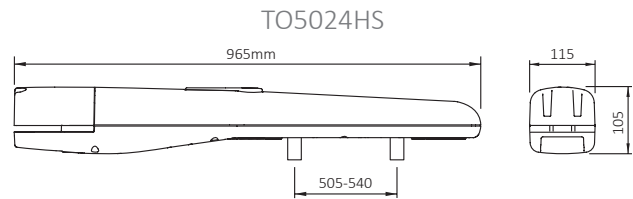

TECHNICKÉ ÚDAJE	JEDNOTKA	TO5024HS
riadiaca jednotka / řídicí jednotka		MC824H
napätie prívod/pohon / napětí prívod / pohon	V	230/24
výkon	W	120
prúdový odber / proudový odběr	A	5
stupeň ochrany / krytí	IP	44
krútiaci moment / kroutcí moment	N	1800
max. zaťaženie / max. zatížení	cykly/hod	95
prejazd jedného krídla/ průjezd jednoho křídla	m	5
rýchlosť pohonu / rychlost pohonu	m/s	0,025
prevádzková teplota / provozní teplota	°C	-20 až +50
hmotnosť / hmotnost	kg	7,5
max. hmotnosť brány / max. hmotnost brány	kg	400

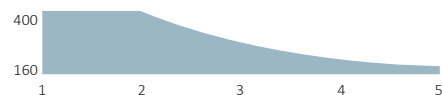

## Sada pohonu

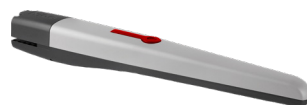

KIT

N TOONAHS



N TO5024HS

• počet kusov v kite / počet kusů v kitu

- |   |   |
|---|---|
| 1. Motor                                  | 1. Motor                                |
| 2. Diaľkový ovládač                       | 2. Diaľkový ovládač                     |
| 3. Fotobuňky na stĺpiku                   | 3. Fotobuňky na sloupku                 |
| 4. Fotobuňky                              | 4. Fotobuňky                            |
| 5. Výstražný maják                        | 5. Výstražný maják                      |
| 6. Riadiaca jednotka                      | 6. Řídící jednotka                      |
| 7. Tlačídlkový panel alebo kľúčový spínač | 7. Tlačítkový panel nebo klíčový spínač |
| 8. Solárny panel SYP                      | 8. Solární panel SYP                    |
| 9. Box s batériou PSY24                   | 9. Box s baterií PSY24                  |
| 10. Multifunkčný display O-View           | 10. Multifunkční programátor O-View     |

- Príslušenstvo dostupné aj v bezdrôtovom prevedení Solemyo Air Net System
- Príslušenstvo pre napájanie solárnou energiou Solemyo

- Príslušenství dostupné i v bezdrátovém provedení Solemyo Air Net System
- Príslušenství pro napájení solární energií Solemyo

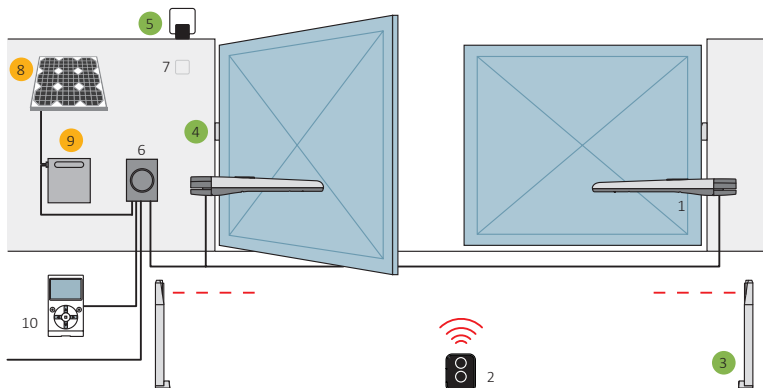

## Príslušenstvo / Příslušenství



**N MC824HR10**  
radiaca jednotka  
řídící jednotka



**N OXIBD**  
prijímač zásuvný  
přijímač zásuvný



**N FLO2RE**  
diaľkový ovládač  
dálkový ovládač



**N EPMB**  
fotobuňky dosah 15m  
fotobuňky dosah 15m



**N ELDC**  
signálna lampa LED 12-36 V/DC  
signální lampa LED 12-36 V/DC



**N WIFI4IT**  
inteligentný WIFI prijímač  
inteligentní WIFI přijímač



**N CORE**  
inteligentné WIFI zariadenie  
inteligentní WIFI zařízení



**N PLA11**  
horizontálny elektrický zámok  
horizontální elektrický zámeček

**i** Viac o príslušenstve nájdete od strany: 76 a 129.  
Více o příslušenství najdete od strany: 76 a 129.



## Pre rýchle otvorenie krídlových brán s krídlami do 3,7m a 6m alebo 450kg, s magnetickým enkóderom

Na rýchlu aktiváciu krídlových brán s krídlami do 3,7m a 6m alebo 450kg. Spofahlivý: Magnetický enkóder zaručuje dlhodobé udržanie nastavených hodnôt a presné rozlišovanie prekážok. Jednoduchá montáž: Praktický prístup k elektrickým zapojeniam zhora, vďaka príslušnému vstupu. Upevňovacie konzoly sú dodávané s pohonom. Univerzálny: Možnosť montáže pohonu aj v spodnej časti bránového krídla, vo výške minimálne 110 mm nad terénom. Praktický a bezpečný: Pohodlné odblokovanie s kľúčom, umiestnené vo vrchnej časti pohonu, ktoré umožňuje ručne hýbať bránou v prípade výpadku prúdu. BiDi: obojsmerné výrobky NICE signalizujú stav automatizácie a prijatie príkazu. Yubii: je nový ekosystém NICE, ktorý prepája všetky automatizácie v dome.

**Rýchly:** HiSpeed so zvýšenou rýchlosťou pre špeciálne inštalácie.



TITAN HS



## Pro rychlé otevření křídlových bran s křídly do 3,7m a 6m nebo 450kg, s magnetickým enkóderem

Pro rychlou aktivaci křídlových bran s křídly do 3,7m a 6m nebo 450kg. Spolehlivý: Magnetický enkóder zaručuje dlouhodobé udržení nastavených hodnot a přesné rozlišování překážek. Jednoduchá montáž: Praktický přístup k elektrickým zapojením shora, díky příslušnému vstupu. Upevňovací konzoly jsou dodávány s pohonem. Univerzální: Možnost montáže pohonu i ve spodní části vratového křídla, ve výšce minimálně 110 mm nad terénem. Praktický a bezpečný: Pohodlné odblokování s kľúčem, umístěné ve vrchní části pohonu, které umožňuje ovládat bránu ručně v případě výpadku proudu. BiDi: obousměrné výrobky NICE signalizují stav automatizace a přijetí příkazu. Yubii: je nový ekosystém NICE, který propojuje veškeré automatizace v domě.

**Rýchly:** HiSpeed se zvýšenou rychlostí pro speciální instalace.

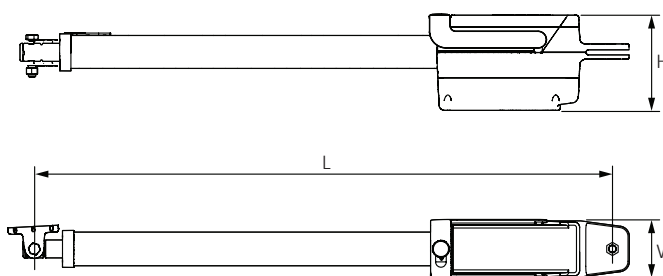

KÓD	L MAX (mm)	L MIN (mm)	DRÁHA (mm)	W (mm)	H (mm)
TTN6024RHS - TTN6024HS	1710	1030	680	105	170
TTN3724RHS - TTN3724HS	1370	860	510		

TECHNICKÉ ÚDAJE	JEDNOTKA	TTN3724HS	TTN3724RHS	TTN6024HS	TTN6024RHS
riadiaca jednotka / řídicí jednotka		MC824HR10		MC824HR10	
napätie prívod/pohon / napětí prívod / pohon	V	230/24		230/24	
výkon	W	150		170	
prúdový odber / proudový odběr	A	6		7	
stupeň ochrany / krytí	IP	54			
krútiaci moment / kroucí moment	N	1900			
max. zaťaženie / max. zatížení	cykly/hod	nepretržitě/ nepřetržitě		nepretržitě/ nepřetržitě	
prejazd jedného krídla/ průjezd jednoho křídla	m	3,7		6	
rýchlosť pohonu / rychlost pohonu	m/s	0.032		0.027	
prevádzková teplota / provozní teplota	°C	-20 až +50			
hmotnosť / hmotnost	kg	8		9	
max. hmotnosť brány / max. hmotnost brány	kg	450			

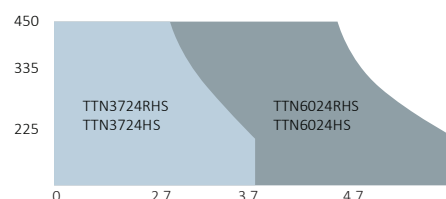

## Sady pohonov / Sady pohonů



KIT

N TITAN



**N TTN3724HS**

•



**N TTN6024HS**

•

• počet kusov v kite / počet kusů v kitu

1. Motor
2. Diaľkový ovládač
3. Fotobuňky na stĺpiku
4. Fotobuňky
5. Výstražný maják
6. Riadiaca jednotka
7. Tlačidlový panel alebo kľúčový spínač
8. Solárny panel SYP
9. Box s batériou PSY24
10. Multifunkčný programátor O-View

1. Motor
2. Dálkový ovladač
3. Fotobuňky na sloupku
4. Fotobuňky
5. Výstražný maják
6. Řídicí jednotka
7. Tlačítkový panel nebo kľúčový spínač
8. Solární panel SYP
9. Box s baterií PSY24
10. Multifunkční programátor O-View

● Příslušenstvo dostupné aj v bezdrôtovom prevedení Solemyo Air Net System

● Příslušenstvo pre napájanie solárnou energiou Solemyo

● Příslušenství dostupné i v bezdrátovém provedení Solemyo Air Net System

● Příslušenství pro napájení solární energií Solemyo

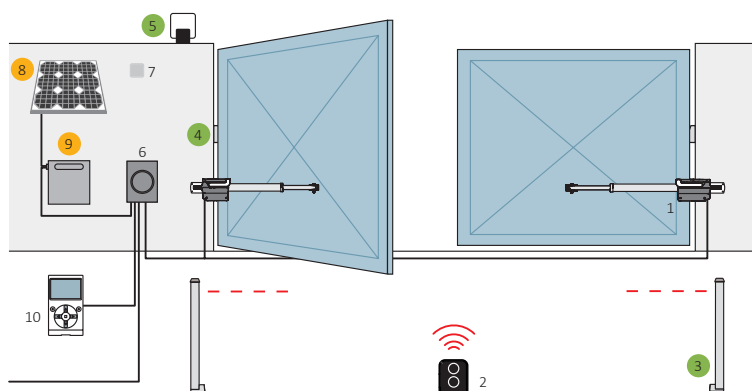

## Příslušenstvo / Příslušenství



**N MC824H**  
riadiaca jednotka  
řídící jednotka



**N OXIBD**  
prijímač zásuvný  
přijímač zásuvný



**N FLO2RE**  
diaľkový ovládač  
dálkový ovladač



**N EPMB**  
fotobuňky dosah 15m  
fotobuňky dosah 15m



**N ELDC**  
signálna lampa LED 12-36 V/DC  
signální lampa LED 12-36 V/DC



**N PS324**  
akumulátor s dobíjaním  
akumulátor s dobíjením



**N WIFI4IT**  
inteligentný WIFI prijímač  
intelligentní WIFI přijímač



**N CORE**  
inteligentné WIFI zariadenie  
intelligentní WIFI zařízení

**i** Viac o príslušenstve nájdete od strany: 76 a 129.  
Více o příslušenství najdete od strany: 76 a 129.



Nice

WALKY

BiDi

Yubii

Sole  
myo

Opera

O-VIEW

Blue  
BUS

24V



## Pohon pre ľahkú krídlóvú bránu s max. dĺžkou jedného krídla do 1,8m

Sada pre brány s krídlami do 1,8m.

Obzvlášť vhodná pre drevené alebo plastové brány.

Elektromechanický motor 24 Vdc, s kĺbovým ramenom.

**Bezpečný:** vďaka samosvornému motoru a ramenu proti pricviknutiu, so zabudovaným mechanickým dorazom pri zatvorení (s montážou s celým ramenom).

**Praktický:** kĺbové rameno umožňuje montáž v špeciálnych podmienkach, napr. prítomnosť múrikov alebo prekážok vedľa stĺpika.

**Rýchly:** žiadne čakanie pred bránou, otvorenie alebo zatvorenie trvá len 7 sekúnd (pri optimálnej montáži, so skráteným ramenom a otváraním na 90°).

**Žiaden black out:** fungovanie aj počas výpadku prúdu vďaka voliteľnej núdzovej batérii (PS424) zabudovateľnej do pohonu.

**BiDi:** obojsmerné výrobky NICE signalizujú stav automatizácie a prijatie príkazu.

**Yubii:** je nový ekosystém NICE, ktorý prepája všetky automatizácie v dome.



## Pohon pro lehkou krídlóvú bránu s max. délkou jednoho křídla do 1,8m

Sada pro branky s křídly do 1,8m.

Obzvlášť vhodná pro dřevěné nebo plastové branky.

Elektromechanický motor 24 Vdc, s kloubovým ramenem.

**Bezpečný:** díky samosvornému motoru a ramenu proti přiskřípnutí, se zabudovaným mechanickým dorazem při zavření (s montáží s celým ramenem).

**Praktický:** kloubové rameno umožňuje montáž ve obtížných podmínkách, např. přítomnost zídek nebo překážek vedle sloupku.

**Rychlý:** žádné čekání před bránou, otevření nebo zavření trvá jen 7 sekund (při optimální montáži, se zkráceným ramenem a otvíráním na 90°).

**Žádný black out:** fungování i během výpadku proudu díky volitelné záložní baterii (PS424) vestavěné do pohonu.

**BiDi:** obousměrné výrobky NICE signalizují stav automatizace a přijetí příkazu.

**Yubii:** je nový ekosystém NICE, který propojuje veškeré automatizace v domě.

WL1024C/WL1024

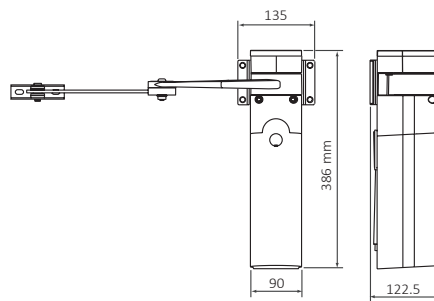

TECHNICKÉ ÚDAJE	JEDNOTKA	WL1024	WL1024C
riadiaca jednotka / řídicí jednotka		---	WLA1
napätie prívod/pohon / napětí přívod / pohon	V	230/24	230/230
výkon	W	50	120
prúdový odber / proudový odběr	A	2	0,8
stupeň ochrany / krytí	IP	44	
krútiaci moment / kroutící moment	Nm	120	
max. zaťaženie / max. zatížení	cykly/hod	50	
prejazd jedného krídla / průjezd jednoho křídla	m	1,8	
čas otvorenia / čas otevření	sec.	7	
prevádzková teplota / provozní teplota	°C	-20 až +50	
hmotnosť / hmotnost	kg	4,3	4,8
max. hmotnosť brány / max. hmotnost brány	kg	120	

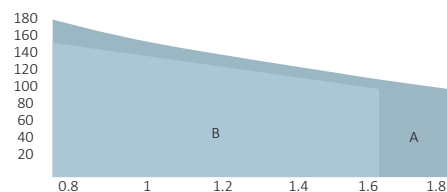
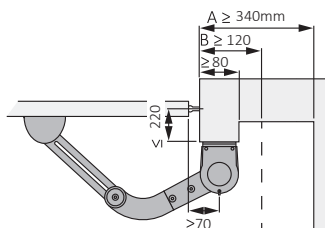



## Sady pohonov / Sady pohonů



KIT	N WALKY	N WLA1	N OXIBD	N ON3EBD	N EPMB	N WLT
<b>N WALKY1024</b>	•					
<b>N WALKY1024C</b>	•	•				
<b>N WALKYKIT1024BD</b>	•	•	•	••		
<b>N WALKYKIT2024BD</b>	••	•	•	••	•	•

• počet kusov v kite / počet kusů v kitu

1. Motor
2. Diaľkový ovládač
3. Fotobunky na stĺpiku
4. Fotobunky
5. Výstražný maják
6. Tlačidlový panel alebo kľúčový spínač
7. Solárny panel SYP
8. Box s batériou PSY24
9. Multifunkčný programátor O-View (iba pre PP7124)

1. Motor
2. Diaľkový ovládač
3. Fotobuňky na sloupku
4. Fotobuňky
5. Výstražný maják
6. Tlačítkový panel nebo kľúčový spínač
7. Solárny panel SYP
8. Box s baterií PSY24
9. Multifunkční programátor O-View

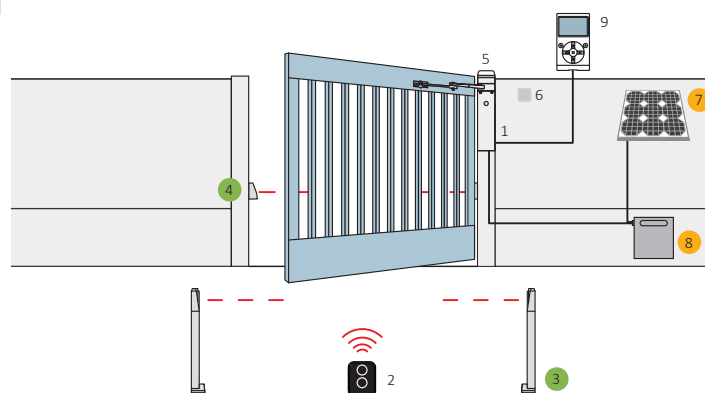

- Příslušenstvo dostupné aj v bezdrôtovom prevedení Solemyo Air Net System
- Příslušenstvo pre napájanie solárnou energiou Solemyo
- Příslušenství dostupné i v bezdrátovém provedení Solemyo Air Net System
- Příslušenství pro napájení solární energií Solemyo

## Příslušenstvo / Příslušenství



**N WLA1**

riadiaca jednotka  
řídící jednotka



**N OXIBD**

prijímač zásuvný  
přijímač zásuvný



**N ON3EBD**

diaľkový ovládač  
dálkový ovládač



**N EPMB**

fotobunky dosah 15m  
fotobuňky dosah 15m



**N WLT**

výstražná lampka 12V



**N WIFI4IT**

inteligentný WIFI prijímač  
intelligentní WIFI přijímač



**N CORE**

inteligentné WIFI zariadenie  
intelligentní WIFI zařízení



**N PLA11**

horizontálny elektrický zámok  
horizontální elektrický zámeček

**i** Viac o príslušenstve nájdete od strany: 76 a 129.  
Více o příslušenství najdete od strany: 76 a 129.



## Pohon pre krídlovú bránu s max. dĺžkou jedného krídla do 1,8m

Sada pre krídlové brány, elektromechanický motor 24 Vdc.

**Minimálny vizuálny účinok:** Vďaka zmenšeným rozmerom môže byť pohon inštalovaný jednoducho dovnútra profilu bránového krídla alebo do vnútra veľmi úzkeho stĺpika s minimálnym priemerom 55mm. **Jednoduchosť montáže:** vďaka inštalácii zospodu je upevnenie motora vo vnútri stĺpika zjednodušené.

**Rýchly a spoľahlivý:** Kompletné otvorenie krídla (90°) približne za 10 sek.

**Novinka konektor IBT4N** pre pripojenie programátora OVIEV alebo WIFI modulu. Vhodný aj pre intenzívnu prevádzku.

**Nová riadiaca jednotka MC824L.**

**BiDi:** obojsmerné výrobky NICE signalizujú stav automatizácie a prijatie príkazu.

**Yubii:** je nový ekosystém NICE, ktorý prepája všetky automatizácie v dome.



OLTRE1824



## Pohon pro krídlovou bránu s max. délkou jednoho krídla do 1,8m

Sada pro krídlové brány, elektromechanický motor 24 Vdc.

**Téměř neviditelný:** Díky zmenšeným rozměrům může být pohon instalován jednoduše dovnitř profilu krídla brány nebo dovnitř velmi úzkého sloupku s minimálním průměrem 55mm. **Jednoduchost montáže:** díky instalaci zespodu je upevnění motoru uvnitř sloupku zjednodušeno.

**Rychlý a spolehlivý:** Kompletní otevření krídla (90°) přibližně za 10 sec.

**Novinka: konektor IBT4N** pro připojení programátoru OVIEV nebo WIFI modulu. Vhodný i pro intenzivní provoz.

**Nová řídicí jednotka MC824L.**

**BiDi:** obousměrné výrobky NICE signalizují stav automatizace a přijetí příkazu.

**Yubii:** je nový ekosystém NICE, který propojuje veškeré automatizace v domě.

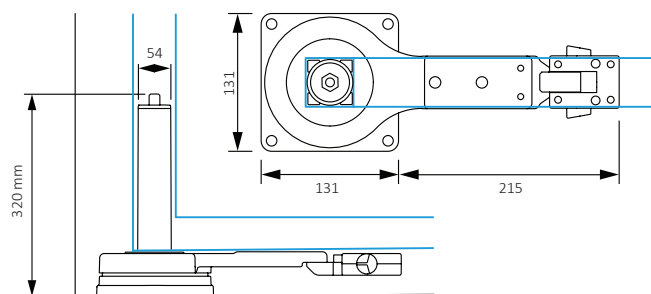

TECHNICKÉ ÚDAJE	JEDNOTKA	OLTRE1824
riadiaca jednotka / řídicí jednotka		MC824L
napätie prívod/pohon / napětí prívod / pohon	V	230/24
příkon / příkon	W	25
prúdový odber / proudový odběr	A	1
stupeň ochrany / krytí	IP	67
krútiaci moment / kroutící moment	N	150
max. zaťaženie / max. zatížení	cykly/hod	60
prejazd jedného krídla/ průjezd jednoho krídla	m	1,8
rychlost pohonu / rychlost pohonu	rpm	1,5
prevádzková teplota / provozní teplota	°C	-20 až +50
hmotnosť / hmotnost	kg	5,5
max. hmotnosť brány / max. hmotnost brány	kg	100

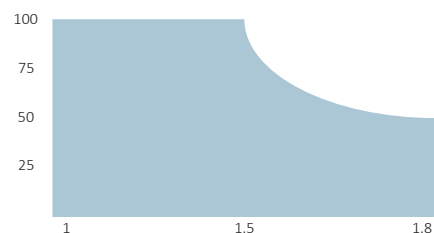



## Sada pohonu



KIT

N OLTRE

N OLTRE1824



• počet kusov v kite / počet kusů v kitu

- |   |   |
|---|---|
| 1. Motor                                  | 1. Motor                                |
| 2. Diaľkový ovládač                       | 2. Dálkový ovladač                      |
| 3. Fotobuncky na stĺpiku                  | 3. Fotobuňky na sloupku                 |
| 4. Fotobuncky                             | 4. Fotobuňky                            |
| 5. Výstražný maják                        | 5. Výstražný maják                      |
| 6. Riadiaca jednotka                      | 6. Řídící jednotka                      |
| 7. Tlačídlkový panel alebo klúčový spínač | 7. Tlačítkový panel nebo klíčový spínač |
| 8. Solárny panel SYP                      | 8. Solární panel SYP                    |
| 9. Box s batériou PSY24                   | 9. Box s baterií PSY24                  |
| 10. Multifunkčný programátor O-View       | 10. Multifunkční programátor O-View     |

● Příslušenstvo dostupné aj v bezdrôtovom prevedení Solemyo Air Net System

● Příslušenstvo pre napájanie solárnou energiou Solemyo

● Příslušenství dostupné i v bezdrátovém provedení Solemyo Air Net System

● Příslušenství pro napájení solární energií Solemyo

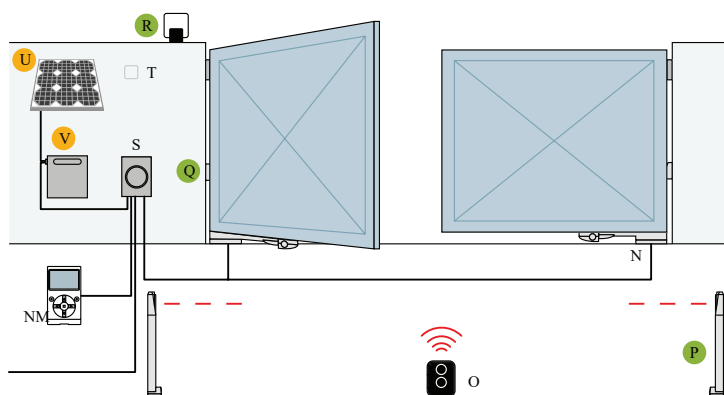

## Příslušenstvo / Příslušenství



N MC824L

radiaca jednotka  
řídící jednotka



N OXIBD

prijímač zásuvný  
přijímač zásuvný



N FLO2RE

diaľkový ovládač  
dálkový ovladač



N EPMB

fotobuncky dosah 15m  
fotobuňky dosah 15m



N ELDC

signálna lampa LED 12-36 V/DC  
signální lampa LED 12-36 V/DC



N WIFI4IT

inteligentný WIFI prijímač  
inteligentní WIFI přijímač



N CORE

inteligentné WIFI zariadenie  
inteligentní WIFI zařízení



N PLA11

horizontálny elektrický zámok  
horizontální elektrický zámeček

**i** Viac o príslušenstve nájdete od strany: 76 a 129.  
Více o příslušenství najdete od strany: 76 a 129.



Nice

HOPP

BiDi

Yubii

Sole  
myo

Opera

O-VIEW

Blue  
BUS

24V



## Pohon pre krídlovú bránu so širokými stĺpkami, s max. dĺžkou jedného krídla do 2,4m, vhodný aj pre intenzívnejšiu prevádzku



Moderný pohon určený pre krídla do max. hmotnosti 250kg. Vstavaná riadiaca jednotka a možnosť odblokovania zvonku. Podporuje najmodernejšie technológie. Veľmi tichý chod a pákový mechanizmus umožnia uchytanie až 250mm hlboko. Zapojenie, zálohovanie a programovanie tak nie je žiaden problém. Elektromechanický motor 24 Vdc s kĺbovým ramenom.

Vhodný na intenzívne používanie.

Dve samosvorné verzie 24 Vdc s mechanickými dorazmi s milimetrovým nastavením pri otvorení a zatvorení: so zabudovanou riadiacou jednotkou (H07124) a bez riadiacej jednotky (H07224).

BiDi: obojsmerné výrobky NICE signalizujú stav automatizácie a prijatie príkazu.

Yubii: je nový ekosystém NICE, ktorý prepája všetky automatizácie v dome.



## Pohon pro křídlovou bránu se širokými sloupky, s max. délkou jednoho křídla do 2,4m, vhodný i pro intenzivnější provoz

Moderní pohon určený pro křídla do max. hmotnosti 250kg.

Vstavená řídicí jednotka a možnost odblokování zvenčí.

Podporuje nejmodernější technologie. Velmi tichý chod a pákový mechanizmus umožní uchycení až 250mm hluboko.

Zapojení, zálohování a programování tak není žádný problém.

Elektromechanický motor 24 Vdc s kloubovým ramenem.

Vhodný pro intenzivní používání.

Dvě samosvorné verze 24 Vdc s mechanickými dorazy s milimetrovým nastavením při otevření a zavření: se zabudovanou řídicí jednotkou (H07124) a bez řídicí jednotky (H07224).

BiDi: obojsměrné výrobky NICE signalizují stav automatizace a přijetí příkazu.

Yubii: je nový ekosystém NICE, který propojuje veškeré automatizace v domě.

HOPP

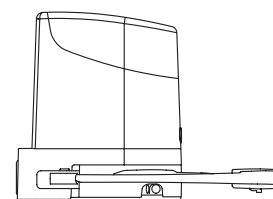
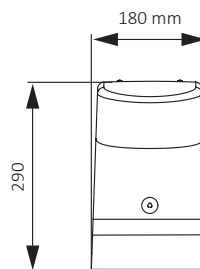
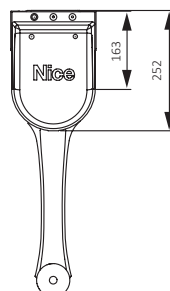

TECHNICKÉ ÚDAJE	JEDNOTKA	H07124	H07224
riadiaca jednotka / řídicí jednotka		POA3R10	---
napätie prívod/pohon / napětí prívod / pohon	V	230/24	
příkon / příkon	W	280	100
prúdový odber / proudový odběr	A	1,3	4
stupeň ochrany / krytí	IP	54	
krútiaci moment / kroutící moment	Nm	250	
max. zaťaženie / max. zatížení	cykly/hod	35	
prejazd jedného krídla/ průjezd jednoho křídla	m	2,4	
čas otvorenia / čas otevření	sec.	10	
prevádzková teplota / provozní teplota	°C	-20 až +50	
hmotnosť / hmotnost	kg	9	6,5
max. hmotnosť brány / max. hmotnost brány	kg	250	

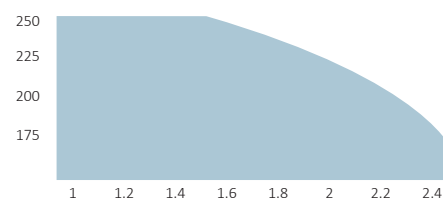
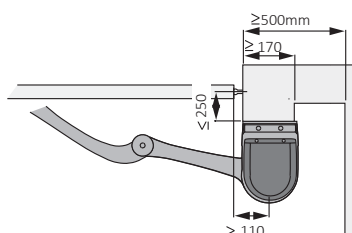



## Sady pohonov / Sady pohonů



KIT

N HOPP

N POA3R10

N OXIBD

N ON3EBD

N EPMB

N ELDC

N HO7124

•

•

N HO7224

•

N HOPPKITBD

••

•

•

••

•

•

• počet kusov v kite / počet kusů v kitu

1. Motor
2. Diaľkový ovládač
3. Fotobunky na stĺpiku
4. Fotobunky
5. Výstražný maják
6. Tlačidlový panel alebo kľúčový spínač
7. Solárny panel SYP
8. Box s batériou PSY24
9. Multifunkčný programátor O-View (iba pre PP7124)

1. Motor
2. Dálkový ovladač
3. Fotobuňky na sloupku
4. Fotobuňky
5. Výstražný maják
6. Tlačítkový panel nebo kličový spínač
7. Solární panel SYP
8. Box s baterií PSY24
9. Multifunkční programátor O-View

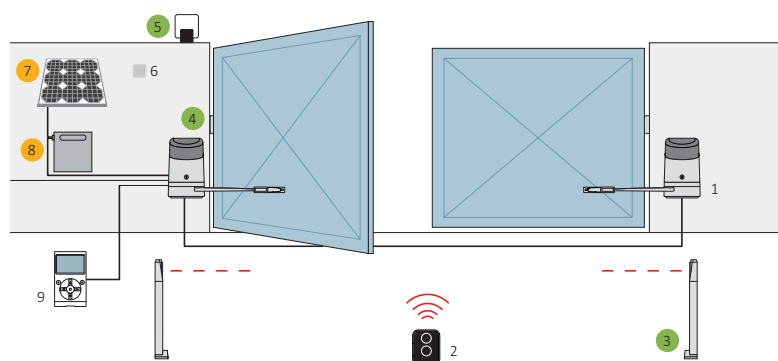

- Příslušenstvo dostupné aj v bezdrôtovom prevedení Solemyo Air Net System
- Příslušenstvo pre napájanie solárnou energiou Solemyo

- Příslušenství dostupné i v bezdrátovém provedení Solemyo Air Net System
- Příslušenství pro napájení solární energií Solemyo

## Příslušenstvo / Příslušenství



**N POA3R10**  
radiaca jednotka  
řídící jednotka



**N OXIBD**  
prijímač zásuvný  
přijímač zásuvný



**N ON3EBD**  
diaľkový ovládač  
dálkový ovladač



**N EPMB**  
fotobunky dosah 15m  
fotobuňky dosah 15m



**N ELDC**  
signálna lampa LED 12-36 V/DC  
signální lampa LED 12-36 V/DC



**N WIFI4IT**  
inteligentný WIFI prijímač  
inteligentní WIFI přijímač



**N CORE**  
inteligentné WIFI zariadenie  
inteligentní WIFI zařízení



**N PLA11**  
horizontálny elektrický zámok  
horizontální elektrický zámeček

**i** Viac o príslušenstve nájdete od strany: 76 a 129.  
Více o příslušenství najdete od strany: 76 a 129.



## Pohon pre krídlovú bránu s max. dĺžkou jedného krídla do 3,5m

Moderný pohon určený pre krídla do max. hmotnosti 250kg.  
 Vstavaná riadiaca jednotka a možnosť odblokovania zvonku.  
 Veľmi tichý chod a pákový mechanizmus umožnia uchytenie až 400mm hlboko.  
**Spôľahlivosť a dlhá životnosť:** vďaka hliníkovému krytu s polyesterovým náterom.  
**Silný a spoľahlivý:** vďaka krútiacemu momentu 500 Nm, technológii s enkóderom pre milimetrovú presnosť a spoľahlivosť.  
**Praktická a rýchla montáž:** dĺžka kĺbového ramena je regulovateľná.  
**Žiadny black out:** fungovanie aj počas výpadku prúdu vďaka voliteľnej núdzovej batérii (PS124) vstavanej do pohonu.  
**BiDi:** obojsmerné výrobky NICE signalizujú stav automatizácie a prijatie príkazu.  
**Yubii:** je nový ekosystém NICE, ktorý prepája všetky automatizácie v dome.



## Pohon pro křídlovou bránu s max. délkou jednoho křídla do 3,5m

Moderní pohon určený pro křídla do max. hmotnosti 250kg.  
 Vestavěná řídicí jednotka a možnost odblokování zvenčí.  
 Velmi tichý chod a pákový mechanizmus umožňuje uchycení až 400mm hluboko.  
**Spolehlivost a dlouhá životnost:** díky hliníkovému krytu s polyesterovým nátěrem.  
**Silný a spolehlivý:** díky točivému momentu 500 Nm, technologii s enkóderem pro milimetrovou přesnost a spolehlivost.  
**Praktická a rychlá montáž:** délka kloubového ramena je regulovatelná.  
**Žádný black out:** fungování i během výpadku proudu díky volitelné záložní baterii (PS124) vestavěné do pohonu.  
**BiDi:** obousměrné výrobky NICE signalizují stav automatizace a přijetí příkazu.  
**Yubii:** je nový ekosystém NICE, který propojuje veškeré automatizace v domě.

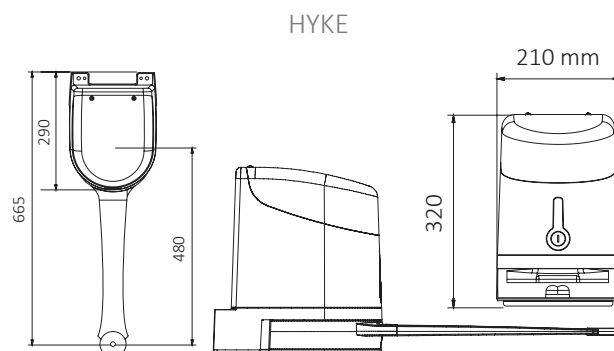

TECHNICKÉ ÚDAJE	JEDNOTKA	HK7024	HK7224
riadiaca jednotka / řídicí jednotka		HKA2R10	---
napätie prívod/pohon / napětí prívod / pohon	V	230/24	
výkon	W	300	140
prúdový odber / proudový odběr	A	1,5	6
stupeň ochrany / krytí	IP	54	
krútiaci moment / kroutící moment	Nm	500	
max. zaťaženie / max. zatížení	cykly/hod	40	
prejazd jedného krídla/ průjezd jednoho křídla	m	3,5	
čas otvorenia / čas otevření	sec.	12	
prevádzková teplota / provozní teplota	°C	-20 až +50	
hmotnosť / hmotnost	kg	10,5	9,5
max. hmotnosť brány / max. hmotnost brány	kg	330	

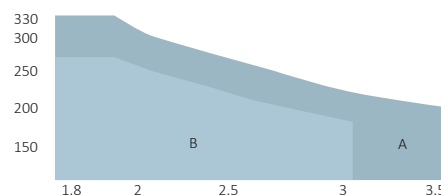
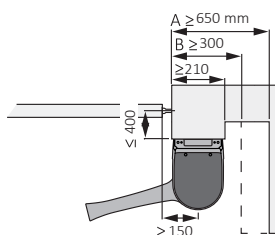

## Sady pohonov / Sady pohonů



KIT	N HYKE	N HKA2R10	N OXIBD	N ON3EBD	N EPMB	N ELDC
<b>N HK7024</b>	•	•				
<b>N HK7224</b>	•					
<b>N HYKEKITBDKCE</b>	••	•	•	••	•	•

• počet kusov v kite / počet kusů v kitu

1. Motor
2. Diaľkový ovládač
3. Fotobunky na stĺpiku
4. Fotobunky
5. Výstražný maják
6. Tlačidlový panel alebo kľúčový spínač
7. Solárny panel SYP
8. Box s batériou PSY24
9. Multifunkčný programátor O-View (iba pre PP7124)

1. Motor
2. Dálkový ovladač
3. Fotobuňky na sloupku
4. Fotobuňky
5. Výstražný maják
6. Tlačítkový panel nebo kličkový spínač
7. Solární panel SYP
8. Box s baterií PSY24
9. Multifunkční programátor O-View

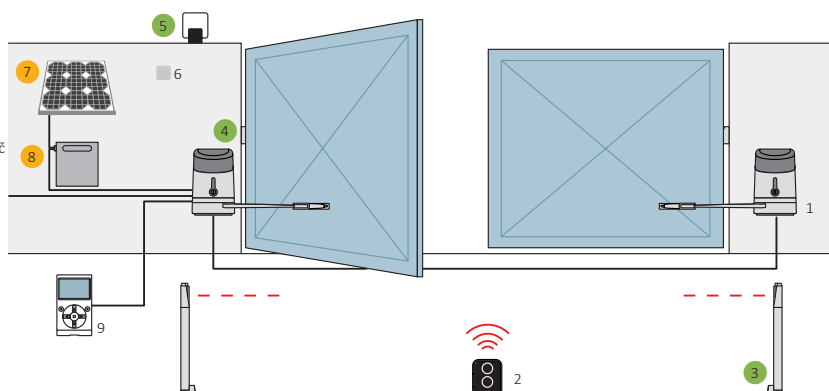

- Příslušenstvo dostupné aj v bezdrôtovom prevedení Solemyo Air Net System
- Příslušenstvo pre napájanie solárnou energiou Solemyo

- Příslušenství dostupné i v bezdrátovém provedení Solemyo Air Net System
- Příslušenství pro napájení solární energií Solemyo

## Příslušenstvo / Příslušenství



**N HKA1**  
radiaca jednotka  
řídící jednotka



**N OXIBD**  
prijímač zásuvný  
přijímač zásuvný



**N ON3EBD**  
diaľkový ovládač  
dálkový ovladač



**N EPMB**  
fotobunky dosah 15m  
fotobuňky dosah 15m



**N ELDC**  
signálna lampa LED 12-36 V/DC  
signální lampa LED 12-36 V/DC



**N WIFI4IT**  
inteligentný WIFI prijímač  
inteligentní WIFI přijímač



**N CORE**  
inteligentné WIFI zariadenie  
inteligentní WIFI zařízení



**N PLA11**  
horizontálny elektrický zámok  
horizontální elektrický zámeček

**i** Viac o príslušenstve nájdete od strany: 76 a 129.  
Více o příslušenství najdete od strany: 76 a 129.



## Pohon pre krídlovú bránu s max. dĺžkou krídla do 3m a hmotnosťou do 800kg



Overený pohon určený pre brány s veľmi silnými piliermi - až do 450mm zapustenia.

Riadiaca jednotka MC800(230V) alebo MC824HR10 (24 V).

230V verzia- vstavane koncové dorazy pre otvorenie

aj zatvorenie a možnosť odblokovania zvonku.

24V verzia podporuje najmodernejšie technológie NICE:

BLUEBUS, SOLEMYO a OPERA.

**Spoľahlivosť a dlhá životnosť:** vďaka hliníkovému krytu s polyesterovým náterom. **Silný a spoľahlivý.**

**Žiadny black out:** fungovanie aj počas výpadku prúdu vďaka voliteľnej náložovej batérii (PS324) vstavanej do pohonu. (pri 24V verzii).

**BiDi:** obojsmerné výrobky NICE signalizujú stav automatizácie a prijatie príkazu.

**Yubii:** je nový ekosystém NICE, ktorý prepája všetky automatizácie v dome.



## Pohon pro křídlovou bránu s max. délkou křídla do 3m a hmotností do 800kg

Ověřený pohon určený pro brány s velmi silnými pilíři - až do 450mm zapuštění.

Řídicí jednotka MC800 (230V) nebo MC824HR10 (24 V).

230V verze- vestavěné koncové dorazy pro otevření

i zavření a možnost odblokování zvenčí.

24V verze podporuje nejmodernější technologie NICE:

BLUEBUS, SOLEMYO a OPERA.

**Spolehlivost a dlouhá životnost:** díky hliníkovému krytu s polyesterovým nátěrem. **Silný a spolehlivý.**

**Žádný black out:** fungování i během výpadku proudu díky volitelné záložní baterii (PS324) vestavěné do pohonu (u 24V verze).

**BiDi:** obousměrné výrobky NICE signalizují stav automatizace a přijetí příkazu.

**Yubii:** je nový ekosystém NICE, který propojuje veškeré automatizace v domě.

HY7005/HY7024

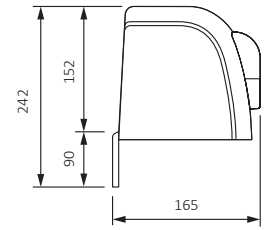
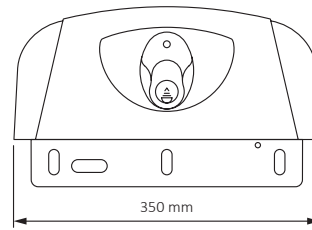

TECHNICKÉ ÚDAJE	JEDNOTKA	HY7005	HY7024
riadiaca jednotka / řídicí jednotka		MC800	MC824H
napätie prívod/pohon / napětí prívod / pohon	V	230/230	230/24
příkon / příkon	W	250	120
prúdový odber / proudový odběr	A	1,2	5
stupeň ochrany / krytí	IP	43	
krútiaci moment / kroutící moment	Nm	400	250
max. zaťaženie / max. zatížení	cykly/hod	30	80
prejazd jedného krídla/ průjezd jednoho křídla	m	3	
rýchlosť otáčania / rychlost otáčení	RPM	1,7	2
prevádzková teplota / provozní teplota	°C	-20 až +50	
hmotnosť / hmotnost	kg	13	
max. hmotnosť brány / max. hmotnost brány	kg	800	350

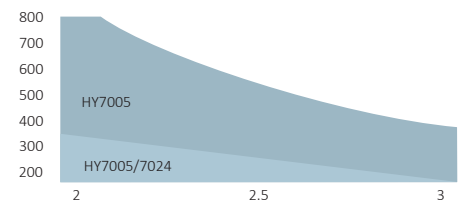
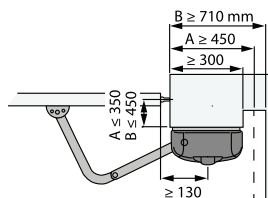



## Sady pohonov / Sady pohonů



KIT	N HYPPO	N MC800	N MC824H	N OXIBD	N ON2E	N BF	N EPMB	N ELDC	N ELAC
<b>N HY7005</b>	•								
<b>N HY7024</b>	•								
<b>N HYPPOKIT7005-K</b>	• •	•		•	•	•			•
<b>N HYPPOKIT7024-K</b>	• •		•	•	•		•	•	

### • počet kusov v kite / počet kusů v kitu

- |  |   |
|--|---|
| 1. Motor                                 | 1. Motor                                |
| 2. Diaľkový ovládač                      | 2. Dálkový ovladač                      |
| 3. Fotobuncky na stĺpiku                 | 3. Fotobuňky na sloupku                 |
| 4. Fotobuncky                            | 4. Fotobuňky                            |
| 5. Výstražný maják                       | 5. Výstražný maják                      |
| 6. Riadiaca jednotka                     | 6. Řídící jednotka                      |
| 7. Tlačidlový panel alebo kľúčový spínač | 7. Tlačítkový panel nebo klíčový spínač |
| 8. Solárny panel SYP                     | 8. Solární panel SYP                    |
| 9. Box s batériou PSY24                  | 9. Box s baterií PSY24                  |
| 10. Multifunkčný programátor O-View      | 10. Multifunkční programátor O-View     |

- Příslušenstvo dostupné aj v bezdrôtovom prevedení Solemyo Air Net System
- Příslušenstvo pre napájanie solárnou energiou Solemyo
- Příslušenství dostupné i v bezdrátovém provedení Solemyo Air Net System
- Příslušenství pro napájení solární energií Solemyo

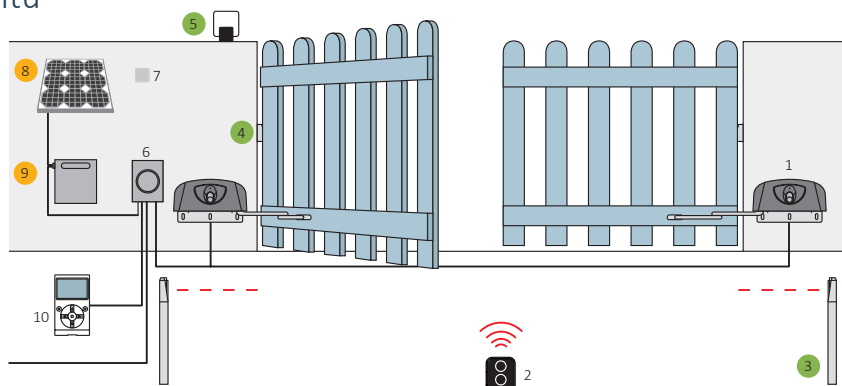

## Příslušenstvo / Příslušenství



**N MC824H**  
riadiaca jednotka  
řídící jednotka



**N OXIBD**  
prijímač zásuvný  
přijímač zásuvný



**N ON2E**  
diaľkový ovládač  
dálkový ovladač



**N EPMB**  
fotobuncky dosah 15m  
fotobuňky dosah 15m



**N ELDC**  
signálna lampa LED 12-36 V/DC  
signální lampa LED 12-36 V/DC



**N PS324**  
akumulátor s dobíjaním  
akumulátor s dobíjením



**N CORE**  
inteligentné WIFI zariadenie  
inteligentní WIFI zařízení



**N PLA11**  
horizontálny elektrický zámok  
horizontální elektrický zámeček



# S-FAB

- BiDi
- Yubii
- Solemyo
- Opera
- Blue BUS
- 24V



## Pohon pre krídlovou bránu s max. dĺžkou jedného krídla do 2,3m a hmotnosťou do 400kg

Moderný podzemný pohon určený pre vjazdové brány, do prejazdov, ku kovaným bránam a pod. Výhodou je veľmi tichý chod. Riadiaca jednotka MC424L podporuje zálohovanie, aj ostrovnú prevádzku (pomocou SOLEMYO) Oceníte aj jednoduché zabudovanie vďaka malej výške, len 81mm. Otvorenie 90° až 180°!  
Horný pánt brány by mal zároveň znemožniť jej nadvihnutie.  
BiDi: obojsmerné výrobky NICE signalizujú stav automatizácie a prijatie príkazu.  
Yubii: je nový ekosystém NICE, ktorý prepája všetky automatizácie v dome.



## Pohon pro křídlovou bránu s max. délkou jednoho křídla do 2,3m a hmotností do 400kg

Moderní podzemní pohon určený pro vjezdové brány, do průjezdů, ke kovaným branám apod. Výhodou je velmi tichý chod. Řídicí jednotka MC424L podporuje zálohování, ostrovný provoz (pomocí SOLEMYO) Oceníte i jednoduché zabudování díky malé výšce, jen 81mm. Otevření 90° až 180°!  
Horní pant brány by měl zároveň znemožnit její nadzvednutí.  
BiDi: obousměrné výrobky NICE signalizují stav automatizace a přijetí příkazu.  
Yubii: je nový ekosystém NICE, který propojuje veškeré automatizace v domě.

S-FAB

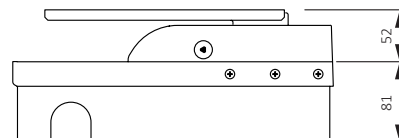
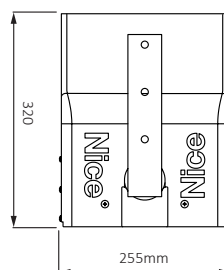

TECHNICKÉ ÚDAJE	JEDNOTKA	SFAB2024	SFAB2124
riadiaca jednotka / řídicí jednotka		MC424	MC824H
napätie prívod/pohon / napětí přívod / pohon	V	230/24	
příkon / přikón	W	120	
prúdový odber / proudový odběr	A	5	
stupeň ochrany / krytí	IP	67	
krútiaci moment / kroutící moment	Nm	250	
max. zaťaženie / max. zatížení	cykly/hod	60	
prejazd jedného krídla/ průjezd jednoho křídla	m	2,3	
čas otvorenia / čas otevření	sec.	25	38
prevádzková teplota / provozní teplota	°C	-20 až +50	
hmotnosť / hmotnost	kg	6	
max. hmotnosť brány / max. hmotnost brány	kg	400	

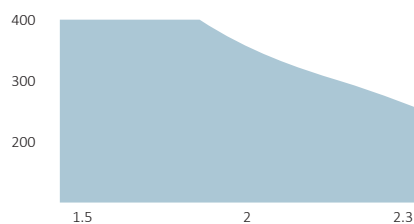

## Sady pohonov / Sady pohonů



KIT	N SFAB	N SFABBOX	N MC424	N MC824H	N OXIBD	N ON2E	N ON3EBD	N EPM	N EPMB	N ELDC
<b>N SFAB2024</b>	•									
<b>N SFAB2124</b>	•									
<b>N SFABKIT2024BD</b>	••	••	•		•		••	•		•
<b>N SFABKIT2124BD</b>	••	••		•	•		••		•	•
<b>N X-METROKIT2024-1</b>	•	•	•		•	•		•		•

• počet kusov v kite / počet kusů v kitu

- |   |   |
|---|---|
| 1. Motor                                  | 1. Motor                                |
| 2. Diaľkový ovládač                       | 2. Diaľkový ovládač                     |
| 3. Fotobuňky na stĺpiku                   | 3. Fotobuňky na sloupku                 |
| 4. Fotobuňky                              | 4. Fotobuňky                            |
| 5. Výstražný maják                        | 5. Výstražný maják                      |
| 6. Riadiaca jednotka                      | 6. Řídící jednotka                      |
| 7. Tlačídlkový panel alebo kľúčový spínač | 7. Tlačítkový panel nebo klíčový spínač |
| 8. Solárny panel SYP                      | 8. Solární panel SYP                    |
| 9. Box s batériou PSY24                   | 9. Box s baterií PSY24                  |
| 10. Multifunkčný programátor O-View       | 10. Multifunkční programátor O-View     |

- Příslušenstvo dostupné aj v bezdrôtovom prevedení Solemyo Air Net System len pre S-FAB2124
- Příslušenstvo pre napájanie solárnou energiou Solemyo
- Příslušenství dostupné i v bezdrátovém provedení Solemyo Air Net System jen pro S-FAB2124
- Příslušenství pro napájení solární energií Solemyo

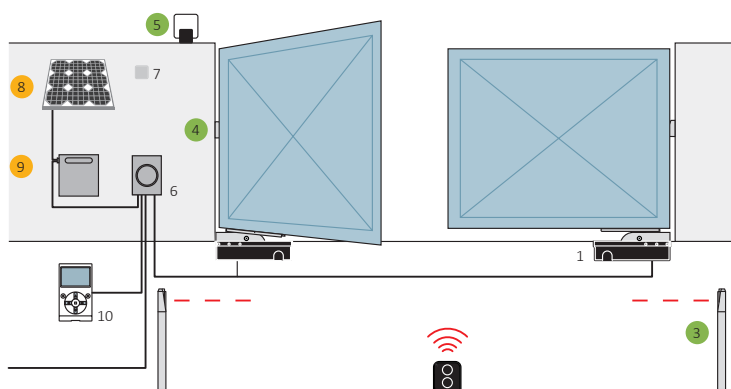

## Príslušenstvo / Příslušenství

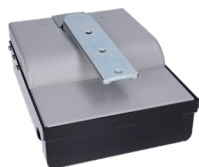

**N SFABBOX**

základová krabica pre SFAB  
základová krabice pro SFAB



**N PS124**

akumulátor s dobíjaním  
akumulátor s dobíjením



**N WIFI4IT**

inteligentný WIFI prijímač  
inteligentní WIFI přijímač



**N CORE**

inteligentné WIFI zariadenie  
inteligentní WIFI zařízení

**i** Viac o príslušenstve nájdete od strany: 76 a 129.  
Více o příslušenství najdete od strany: 76 a 129.



# M-FAB (METRO)



## Podzemný pohon pre krídlovú bránu s max. dĺžkou jedného krídla do 3m

Overený podzemný pohon určený pre vjazdové brány, do prejazdov, ku kovaným branám a pod.

Výhodou je veľmi tichý chod. Možnosť použitia riadiacej jednotky MC800 (230V pohony) alebo MC824HR10 (24V pohony). Pri použití MEA1 je možné dosiahnuť až 360-stupňové otvorenie. Pohon zároveň tvorí spodný pánt brány.

Spolehlivý a mohutný motor vyrobený z pevných kovových vnútorných častí. Nové hliníkové odlitky lité pod tlakom, IP67. **Maximálna flexibilita:** odblokovanie zvnútra aj zvonku, dva modely s kľúčom alebo s pákou, voľne kombinovateľné a jednoducho použiteľné jednou rukou.

**Ľahké používanie:** systém mechanického dorazu pri zatvorení.

Štandardné otváranie do 110°, voliteľné do 360°.

BiDi: obojsmerné výrobky NICE signalizujú stav automatizácie a prijatie príkazu.

Yubii: je nový ekosystém NICE, ktorý prepája všetky automatizácie v dome.



## Podzemní pohon pro křídlové brány s max. délkou jednoho křídla do 3m

Ověřený podzemní pohon určený pro vjezdové brány, do průjezdů, ke kovaným branám a pod.

Výhodou je velmi tichý chod. Možnost použití řídicí jednotky MC800 (230V pohony) nebo MC824HR10 (24V pohony). Při použití MEA1 lze dosáhnout až 360-stupňové otevření. Pohon zároveň tvoří spodní pant brány.

Spolehlivý a mohutný motor vyrobený z pevných kovových vnitřních částí. Nové hliníkové odlitky lité pod tlakem, IP67.

**Maximální flexibilita:** odblokování zevnitř i zvenku, dva modely s kličkem nebo s pákou, volně kombinovatelné a snadno použitelné jednou rukou.

**Snadné používání:** systém mechanického dorazu při zavření.

Standardní otevírání do 110°, volitelné do 360°.

BiDi: obousměrné výrobky NICE signalizují stav automatizace a přijetí příkazu.

Yubii: je nový ekosystém NICE, který propojuje veškeré automatizace v domě.

ME3000/ME3024

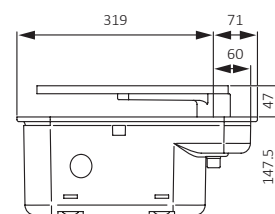
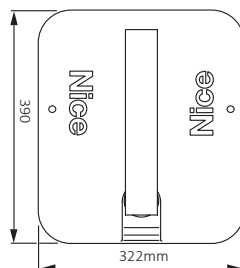

TECHNICKÉ ÚDAJE	JEDNOTKA	ME3000	ME3024
riadiaca jednotka / řídicí jednotka		MC800	MC824HR10
napätie prívod/pohon / napětí prívod / pohon	V	230/230	230/24
příkon / přikón	W	250	120
prúdový odber / proudový odběr	A	1,2	5
stupeň ochrany / krytí	IP	67	
krútiaci moment / kroutící moment	Nm	300	250
max. zaťaženie / max. zatížení	cykly/hod	30	76
prejazd jedného krídla/ průjezd jednoho křídla	m	3	
rychlost otáčania / rychlost otáčení	RPM	1,14	1,4
prevádzková teplota / provozní teplota	°C	-20 až +50	
hmotnosť / hmotnost	kg	11	
max. hmotnosť brány / max. hmotnost brány	kg	600	



## Sady pohonov / Sady pohonů



KIT	N M-FAB	N MECF	N MEA3	N MC800	N MC824H	N OXIBD	N ON2E	N BF	N EPMB
<b>N ME3000</b>	•								
<b>N ME3024</b>	•								
<b>N FABKIT3000-Z</b>	••	••	••	•		•	•	•	
<b>N FABKIT3024-Z</b>	••	••	••		•	•	•		•
<b>N M-FABKIT-1</b>	•	•	•	•			•	•	

• počet kusov v kite / počet kusů v kitu

1. Motor
2. Diaľkový ovládač
3. Fotobunky na stĺpiku
4. Fotobunky
5. Výstražný maják
6. Riadiaca jednotka
7. Tlačidlový panel alebo kľúčový spínač
8. Solárny panel SYP
9. Box s batériou PSY24
10. Multifunkčný programátor O-View

1. Motor
2. Dálkový ovladač
3. Fotobuňky na sloupku
4. Fotobuňky
5. Výstražný maják
6. Řídicí jednotka
7. Tlačítkový panel nebo klíčový spínač
8. Solární panel SYP
9. Box s baterií PSY24
10. Multifunkční programátor O-View

- Příslušenstvo dostupné aj v bezdrôtovom prevedení Solemyo Air Net System
- Příslušenstvo pre napájanie solárnou energiou Solemyo

- Příslušenství dostupné i v bezdrátovém provedení Solemyo Air Net System
- Příslušenství pro napájení solární energií Solemyo

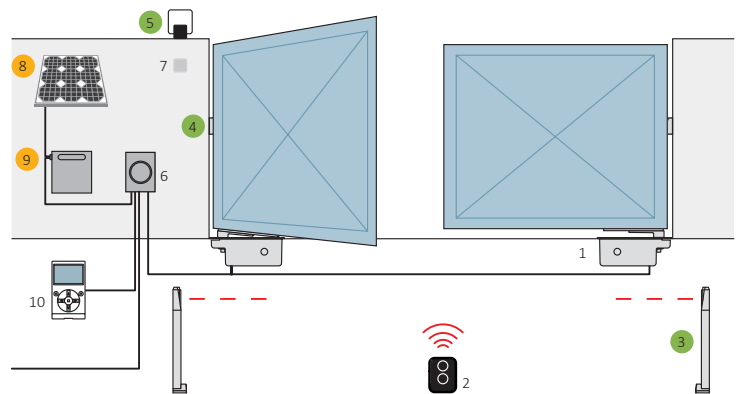

## Príslušenstvo / Příslušenství



**N MECF**

základová krabica pre MFAB  
základová krabice pro MFAB



**N MECX**

základová krabica pre MFAB nerezová  
základová krabice pro MFAB nerezová



**N MEA1R01**

kit pre otváranie pohonu 360°  
kit pro otevírání pohonu 360°



**N MEA3**

odblokovanie pohonu pákové  
odblokování pohonu pákové

**i** Viac o príslušenstve nájdete od strany: 76 a 129.  
Více o příslušenství najdete od strany: 76 a 129.



# M-FABHS (METRO)

HI SPEED

BiDi

Yubii

Sole myo

Opera

Blue BUS

230V

24V



## Rýchly podzemný pohon pre krídlovú bránu s max. dĺžkou jedného krídla do 3m

Overený podzemný pohon určený pre vjazdové brány, do prejazdov, ku kovaným branám a pod.

Výhodou je veľmi tichý chod. S elektronikou MC824HR10 (24V pohony).

Pri použití MEA1 je možné dosiahnuť až 360-stupňové otvorenie.

Pohon zároveň tvorí spodný pánt brány.

Spolehlivý a mohutný motor vyrobený z pevných kovových vnútorných častí. Nové hliníkové odliatky liate pod tlakom, IP67.

**Maximálna flexibilita:** odblokovanie zvnútra aj zvonku, dva modely s kľúčom alebo s pákou, voľne kombinovateľné a jednoducho použiteľné jednou rukou.

**Ľahké používanie:** systém mechanického dorazu pri zatvorení.

Štandardné otváranie do 110°, voliteľné do 360°.

BiDi: obojsmerné výrobky NICE signalizujú stav automatizácie a prijatie príkazu.

Yubii: je nový ekosystém NICE, ktorý prepája všetky automatizácie v dome.

**Rýchly:** HiSpeed so zvýšenou rýchlosťou pre špeciálne inštalácie.



## Rychlý podzemní pohon pro křídlové brány s max. délkou jednoho křídla do 3m

Ověřený podzemní pohon určený pro vjezdové brány, do průjezdů, ke kovaným branám a pod.

Výhodou je velmi tichý chod. S elektronikou MC824HR10 (24V pohony).

Při použití MEA1 lze dosáhnout až 360-stupňové otevření.

Pohon zároveň tvorí spodní pant brány.

Spolehlivý a mohutný motor vyrobený z pevných kovových vnitřních částí. Nové hliníkové odlitky lité pod tlakem, IP67.

**Maximální flexibilita:** odblokování zevnitř i zvenku, dva modely s kličkem nebo s pákou, volně kombinovatelné a snadno použitelné jednou rukou.

**Snadné používání:** systém mechanického dorazu při zavření.

Standardní otevírání do 110°, volitelné do 360°.

BiDi: obojsměrné výrobky NICE signalizují stav automatizace a přijetí příkazu.

Yubii: je nový ekosystém NICE, který propojuje veškeré automatizace v domě.

**Rychlý:** HiSpeed se zvýšenou rychlostí pro speciální instalace.

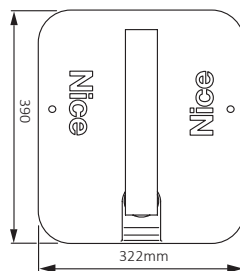

ME3024HS

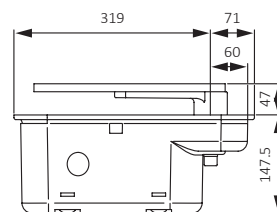

TECHNICKÉ ÚDAJE	JEDNOTKA	ME3024HS
riadiaca jednotka / řídicí jednotka		MC824HR10
napätie prívod/pohon / napětí prívod / pohon	V	230/24
príkion / příkon	W	170
prúdový odber / proudový odběr	A	6
stupeň ochrany / krytí	IP	67
krútiaci moment / kroutící moment	Nm	180
max. zaťaženie / max. zatížení	cykly/hod	80
prejazd jedného krídla/ průjezd jednoho křídla	m	3
rýchlosť otáčania / rychlost otáčení	RPM	2,6
prevádzková teplota / provozní teplota	°C	-20 až +50
hmotnosť / hmotnost	kg	11
max. hmotnosť brány / max. hmotnost brány	kg	300



## Sady pohonov / Sady pohonů



KIT N M-FAB N MC824H N OXIBD N ONZE N EPMB N ELDC



**N ME3024HS**

•



**N FABKIT3024HS-KIT**

••

•

•

•

•

•

• počet kusov v kite / počet kusů v kitu

1. Motor
2. Diaľkový ovládač
3. Fotobuncky na stĺpiku
4. Fotobuncky
5. Výstražný maják
6. Riadiaca jednotka
7. Tlačidlový panel alebo kľúčový spínač
8. Solárny panel SYP
9. Box s batériou PSY24
10. Multifunkčný programátor O-View

1. Motor
2. Dálkový ovladač
3. Fotobuňky na sloupku
4. Fotobuňky
5. Výstražný maják
6. Řídicí jednotka
7. Tlačítkový panel nebo klíčový spínač
8. Solární panel SYP
9. Box s baterií PSY24
10. Multifunkční programátor O-View

- Příslušenstvo dostupné aj v bezdrôtovom prevedení Solemyo Air Net System
- Příslušenstvo pre napájanie solárnou energiou Solemyo

- Příslušenství dostupné i v bezdrátovém provedení Solemyo Air Net System
- Příslušenství pro napájení solární energií Solemyo

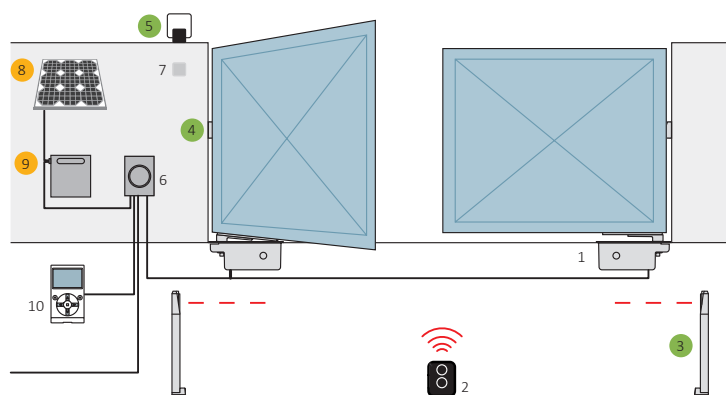

**N MC824H**  
riadiaca jednotka  
řídící jednotka



**N OXIBD**  
prijímač zásuvný  
přijímač zásuvný



**N ONZE**  
diaľkový ovládač  
dálkový ovladač



**N EPMB**  
fotobuncky dosah 15m  
fotobuňky dosah 15m



**N MECF**  
základová krabica pre MFAB  
základová krabice pro MFAB



**N MECX**  
základová krabica pre MFAB nerezová  
základová krabice pro MFAB nerezová



**N MEA1R01**  
kit pre otváranie pohonu 360°  
kit pro otevírání pohonu 360°



**N MEA3**  
odblokovanie pohonu pákové  
odblokování pohonu pákové

**i** Viac o príslušenstve nájdete od strany: 76 a 129.  
Více o příslušenství najdete od strany: 76 a 129.



## Podzemný pohon pre křídlovou bránu s max. dĺžkou jedného křídla do 4m a hmotnosťou do 450kg

Nový model podzemného pohonu určený pre vjazdové brány, do prejazdov, ku kovaným branám a pod.

Výhodou je veľmi tichý chod a nenápadný dizajn.

Použitím BMA1 možno docíliť 360-stupňové otvorenie.

Samosvorný elektromechanický motor, tiež vo verzii 24 Vdc s magnetickým enkodérom a mechanickými dorazmi.

**Maximálna flexibilita:** odblokovanie zvnútra aj zvonku, dva modely – s kľúčom alebo s pákou, voľne kombinovateľné a jednoducho použiteľné jednou rukou.

**Ľahké používanie:** systém mechanického dorazu pri zatvorení.

Štandardné otváranie do 110°, voliteľné do 360°.

BiDi: obojsmerné výrobky NICE signalizujú stav automatizácie a prijatie príkazu.

Yubii: je nový ekosystém NICE, ktorý prepája všetky automatizácie v dome.



## Podzemní pohon pro křídlovou bránu s max. délkou jednoho křídla do 4m a hmotností do 450kg

Nový model podzemního pohonu určený pro vjezdové brány, do průjezdů, ke kovaným branám apod.

Výhodou je velmi tichý chod a nenápadný design.

Použitím BMA1 lze docílit 360-stupňové otevření.

Samosvorný elektromechanický motor, také ve verzi 24 Vdc s magnetickým enkodérem a mechanickými dorazy.

**Maximální flexibilita:** odblokování zvnitř i zvenku, dva modely - s klíčem nebo s pákou, volně kombinovatelné a jednoduše použitelné jednou rukou.

**Snadné používání:** systém mechanického dorazu při zavření.

Standardní otevírání do 110°, volitelné do 360°.

BiDi: obousměrné výrobky NICE signalizují stav automatizace a přijetí příkazu.

Yubii: je nový ekosystém NICE, který propojuje veškeré automatizace v domě.

BM4000/BM4024

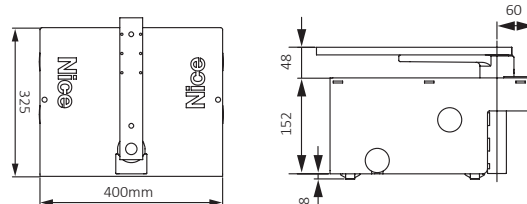

TECHNICKÉ ÚDAJE	JEDNOTKA	BM4000	BM4024
riadiaca jednotka / řídicí jednotka		MC800	MC824HR10
napätie prívod/pohon / napětí přívod / pohon	V	230/230	230/24
příkon / příkon	W	340	120
prúdový odber / proudový odběr	A	1,5	5
stupeň ochrany / krytí	IP	67	
krútiaci moment / kroutící moment	N	500	300
max. zaťaženie / max. zatížení	cykly/hod	20	60
prejazd jedného křídla / průjezd jednoho křídla	m	4	
rýchlosť otáčania / rychlost otáčení	RPM	0,8	1
prevádzková teplota / provozní teplota	°C	-20 až +50	
hmotnosť / hmotnost	kg	14,3	12,5
max. hmotnosť brány / max. hmotnost brány	kg	650	

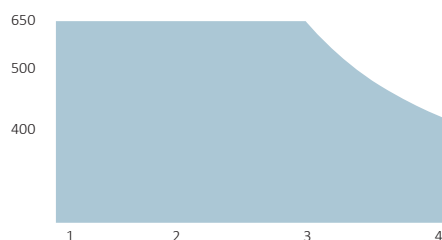

## Sady pohonov / Sady pohonů



KIT	N L-FAB	N BMBOX4	N BMA3	N MC800	N OXIBD	N ON2E	N BF
<b>N BM4000</b>	•						
<b>N BM4024</b>	•						
<b>N FABKIT4000-Z</b>	• •	• •	• •	•	•	•	•

• počet kusov v kite / počet kusů v kitu

- |  |   |
|--|---|
| 1. Motor                                 | 1. Motor                                |
| 2. Diaľkový ovládač                      | 2. Dálkový ovladač                      |
| 3. Fotobunky na stĺpiku                  | 3. Fotobuňky na sloupku                 |
| 4. Fotobunky                             | 4. Fotobuňky                            |
| 5. Výstražný maják                       | 5. Výstražný maják                      |
| 6. Riadiaca jednotka                     | 6. Řídicí jednotka                      |
| 7. Tlačidlový panel alebo kľúčový spínač | 7. Tlačítkový panel nebo klíčový spínač |
| 8. Solárny panel SYP                     | 8. Solární panel SYP                    |
| 9. Box s batériou PSY24                  | 9. Box s baterií PSY24                  |
| 10. Multifunkčný programátor O-View      | 10. Multifunkční programátor O-View     |

- Příslušenstvo dostupné aj v bezdrôtovom prevedení Solemyo Air Net System
- Příslušenstvo pre napájanie solárnou energiou Solemyo

- Příslušenství dostupné i v bezdrátovém provedení Solemyo Air Net System
- Příslušenství pro napájení solární energií Solemyo

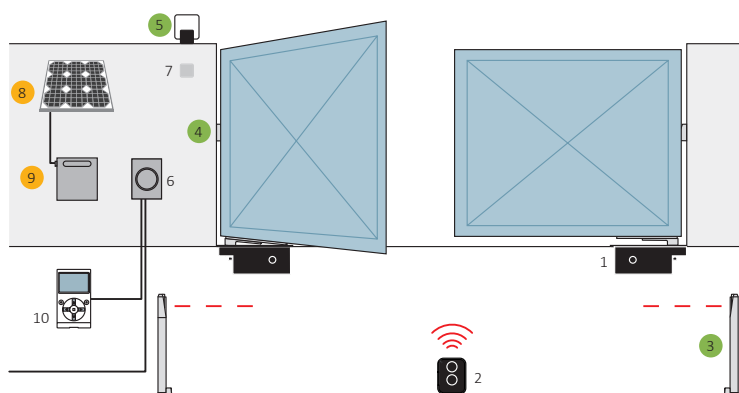

## Příslušenstvo / Příslušenství



**N BMBOX4**

základová krabica pre MFAB  
základová krabice pro MFAB



**N BMBOX4I**

základová krabica pre MFAB nerezová  
základová krabice pro MFAB nerezová



**N BMA1R01**

kit pre otváranie pohonu 360°  
kit pro otevírání pohonu 360°



**N BMA3**

odblokovanie pohonu pákové  
odblokování pohonu pákové



## Podzemný pohon pre krídlovú bránu s max. dĺžkou jedného krídla do 5m

Silný podzemný pohon určený pre vjazdové brány, do prejazdov, ku kovaným branám a pod. Výhodou je veľmi tichý chod a nenápadný dizajn. Použitím BMA1 možno doceliť 360-stupňové otvorenie. BM5024 podporuje najmodernejšie technológie NICE Samosvorný elektromechanický motor, tiež vo verzii 24 Vdc s magnetickým enkodérom a mechanickými dorazmi. **Maximálna flexibilita:** odblokovanie zvnútra aj zvonku, dva modely – s kľúčom alebo s pákou. **Ľahké používanie:** systém mechanického dorazu pri zatvorení. **Štandardné otváranie** do 110°, voliteľné do 360°. **BiDi:** obojsmerné výrobky NICE signalizujú stav automatizácie a prijatie príkazu. **Yubii:** je nový ekosystém NICE, ktorý prepája všetky automatizácie v dome.



## Podzemní pohon pro křídlovou bránu s max. délkou jednoho křídla do 5m

Silný podzemní pohon určený pro vjezdové brány, do průjezdů, ke kovaným branám apod. Výhodou je velmi tichý chod a nenápadný design. Použitím BMA1 lze docílit 360-stupňové otevření. BM5024 podporuje nejmodernější technologie NICE. Samosvorný elektromechanický motor, také ve verzi 24 Vdc s magnetickým enkodérem a mechanickými dorazy. **Maximální flexibilita:** odblokování zevnitř i zvenku, dva modely- s klíčem nebo s pákou. **Snadné používání:** systém mechanického dorazu při zavření. **Standardní otvírání** do 110°, volitelné do 360°. **BiDi:** obousměrné výrobky NICE signalizují stav automatizace a přijetí příkazu. **Yubii:** je nový ekosystém NICE, který propojuje veškeré automatizace v domě.

BM5024

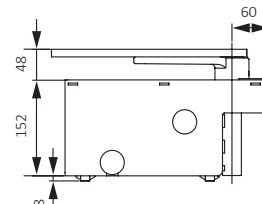
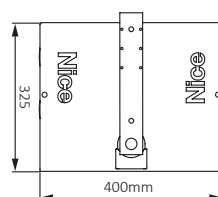

TECHNICKÉ ÚDAJE	JEDNOTKA	BM5024
riadiaca jednotka / řídicí jednotka		MC824HR10
napätie prívod/pohon / napětí prívod / pohon	V	230/24
příkon / příkon	W	170
prúdový odber / proudový odběr	A	7
stupeň ochrany / krytí	IP	67
krútiaci moment / kroutící moment	N	400
max. zataženie / max. zatížení	cykly/hod	45
prejazd jedného krídla/ průjezd jednoho křídla	m	5
rychlost otáčania / rychlost otáčení	RPM	0,8
prevádzková teplota / provozní teplota	°C	-20 až +50
hmotnosť / hmotnost	kg	13,3
max. hmotnosť brány / max. hmotnost brány	kg	900

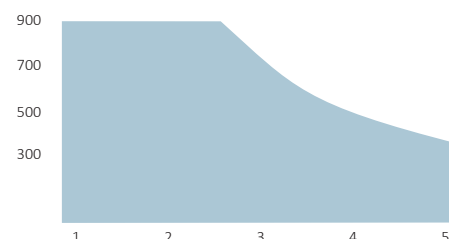



## Sady pohonov / Sady pohonů



KIT

N B-FAB

N BMBOX5

N BMA3

N MC824HR10

N OXIBD

N ONZE

N EPMB

N BM5024

•

N BIGFABKIT-Z

•

•

•

•

•

•

•

•

•

•

• počet kusov v kite / počet kusů v kitu

- |  |   |
|--|---|
| 1. Motor                                 | 1. Motor                                |
| 2. Diaľkový ovládač                      | 2. Dálkový ovládač                      |
| 3. Fotobunky na stĺpiku                  | 3. Fotobuňky na sloupku                 |
| 4. Fotobunky                             | 4. Fotobuňky                            |
| 5. Výstražný maják                       | 5. Výstražný maják                      |
| 6. Riadiaca jednotka                     | 6. Řídicí jednotka                      |
| 7. Tlačidlový panel alebo kľúčový spínač | 7. Tlačítkový panel nebo klíčový spínač |
| 8. Solárny panel SYP                     | 8. Solární panel SYP                    |
| 9. Box s batériou PSY24                  | 9. Box s baterií PSY24                  |
| 10. Multifunkčný programátor O-View      | 10. Multifunkční programátor O-View     |

- Příslušenstvo dostupné aj v bezdrôtovom prevedení Solemyo Air Net System
- Příslušenstvo pre napájanie solárnou energiou Solemyo

- Příslušenství dostupné i v bezdrátovém provedení Solemyo Air Net System
- Příslušenství pro napájení solární energií Solemyo

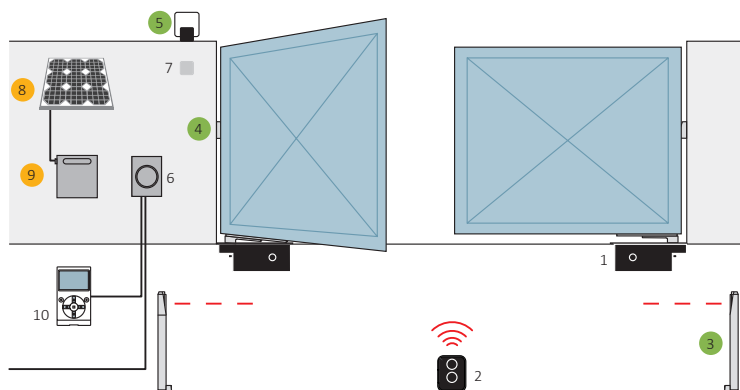

## Příslušenstvo / Příslušenství



N MC824HR10

riadiaca jednotka  
řídící jednotka



N OXIBD

prijímač zásuvný  
přijímač zásuvný



N ONZE

diaľkový ovládač  
dálkový ovládač



N EPMB

fotobunky dosah 15m  
fotobuňky dosah 15m



N BMBOX5

základová krabica pre BFAB  
základová krabice pro BFAB



N BMBOX5I

základová krabica pre BFAB nerezová  
základová krabice pro BFAB nerezová



N BMA1R01

kit pre otváranie pohonu 360°  
kit pro otevírání pohonu 360°



N BMA3

odblokovanie pohonu pákové  
odblokování pohonu pákové



Nice

# KOMPATIBILITA PŘÍSLUŠENSTVA

HI SPEED BiDi Yubii Sole myo Opera O-VIEW Blue BUS 24V

## Kompatibilita příslušenstva/Kompatibilita příslušenství

KÓD	RIADIACA JEDNOTKA ŘÍDÍCÍ JEDNOTKA		PRIJÍMAČ PŘIJÍMAČ			VYSIELAČ VYSÍLAČ							FOTOBUNKY FOTOBUNĚKY								MAJÁK						
	MC424R10	MC824HR10	INTEGROVANÝ	OXIBD	OXILR	ERA INTI	ERA ONE	ERA ONE BD	ERA ONE LR	ERA FLOR	NICEWAY	EPS	EPM	EPL	EPSB	EPMB	EPLB	EPMOW	EPMOR	F210	FT210	F210B	FT210B	ELAC	ELDC	WLT	
WG2024	•		•		•	•	•	•	•	•	•	•	•	•					•	•	•				•	•	
WG3524	•		•		•	•	•	•	•	•	•	•	•	•					•	•	•				•	•	
WG3524HS		•		•	•	•	•	•	•	•	•	■	■	■	•	•	•	•	■	■	■	•				•	•

BiDi Yubii Opera O-VIEW Blue BUS 230V

## Kompatibilita příslušenstva/Kompatibilita příslušenství

KÓD	RIADIACA JEDNOTKA ŘÍDÍCÍ JEDNOTKA		PRIJÍMAČ PŘIJÍMAČ			VYSIELAČ VYSÍLAČ							FOTOBUNKY FOTOBUNĚKY								MAJÁK						
	MC800		INTEGROVANÝ	OXIBD	OXILR	ERA INTI	ERA ONE	ERA ONE BD	ERA ONE LR	ERA FLOR	NICEWAY	EPS	EPM	EPL	EPSB	EPMB	EPLB	EPMOW	EPMOR	F210	FT210	F210B	FT210B	ELAC	ELDC	WLT	
WG4000	•			•	•	•	•	•	•	•	•	•	•	•	•	•	•	•	•	•	•	•	•	•	•		
WG5000	•			•	•	•	•	•	•	•	•	•	•	•	•	•	•	•	•	•	•	•	•	•	•		

BiDi Yubii Sole myo Opera O-VIEW Blue BUS 24V

## Kompatibilita příslušenstva/Kompatibilita příslušenství

KÓD	RIADIACA JEDNOTKA ŘÍDÍCÍ JEDNOTKA		PRIJÍMAČ PŘIJÍMAČ			VYSIELAČ VYSÍLAČ							FOTOBUNKY FOTOBUNĚKY								MAJÁK					
	WLA1		INTEGROVANÝ	OXIBD	OXILR	ERA INTI	ERA ONE	ERA ONE BD	ERA ONE LR	ERA FLOR	NICEWAY	EPS	EPM	EPL	EPSB	EPMB	EPLB	EPMOW	EPMOR	F210	FT210	F210B	FT210B	ELAC	ELDC	WLT
WL1024C	•			•	•	•	•	•	•	•	•	■	■	■	•	•	•	•	■	■	■	•	•		•	•

BiDi Yubii Sole myo Opera O-VIEW Blue BUS 24V

## Kompatibilita příslušenstva/Kompatibilita příslušenství

KÓD	RIADIACA JEDNOTKA ŘÍDÍCÍ JEDNOTKA		PRIJÍMAČ PŘIJÍMAČ			VYSIELAČ VYSÍLAČ							FOTOBUNKY FOTOBUNĚKY								MAJÁK					
	POA3		INTEGROVANÝ	OXIBD	OXILR	ERA INTI	ERA ONE	ERA ONE BD	ERA ONE LR	ERA FLOR	NICEWAY	EPS	EPM	EPL	EPSB	EPMB	EPLB	EPMOW	EPMOR	F210	FT210	F210B	FT210B	ELAC	ELDC	WLT
HO7124	•			•	•	•	•	•	•	•	•	■	■	■	•	•	•	•	■	■	■	•	•		•	•

- Je možné naprogramovat pomocí OVIEW nebo PROVIEW
- Je možné naprogramovat pomocí OVIEW nebo PROVIEW

# KOMPATIBILITA PŘÍSLUŠENSTVÍ

Nice



BiDi Yubii Sole myo Opera O-VIEW Blue BUS 230V 24V

## Kompatibilita příslušenstva/Kompatibilita příslušenství

KÓD	RIADIACA JEDNOTKA ŘÍDÍCÍ JEDNOTKA		PRIJÍMAČ PŘIJÍMAČ			VYSIELAČ VYSÍLAČ							FOTOBUNKY FOTOBUNĚKY								MAJÁK					
	MC800	MC824HR10	INTEGROVANÝ	OXIBD	OXILR	ERA INTI	ERA ONE	ERA ONE BD	ERA ONE LR	ERA FLOR	NICEWAY	EPS	EPM	EPL	EPSB	EPMB	EPLB	EPMOW	EPMOR	F210	FT210	F210B	FT210B	ELAC	ELDC	WLT
TO4024		•		•	•	•	•	•	•	•	•	■	■	■	•	•	•	•	■	■	■	•			•	•
TO4005	•			•	•	•	•	•	•	•	•	•	•	•	•	•	•	•	•	•	•	•	•	•		
TO4006	•			•	•	•	•	•	•	•	•	•	•	•	•	•	•	•	•	•	•	•	•	•		
TO4015	•			•	•	•	•	•	•	•	•	•	•	•	•	•	•	•	•	•	•	•	•	•		
TO4605	•			•	•	•	•	•	•	•	•	•	•	•	•	•	•	•	•	•	•	•	•	•		

HI SPEED BiDi Yubii Sole myo Opera O-VIEW Blue BUS 230V 24V

## Kompatibilita příslušenstva/Kompatibilita příslušenství

KÓD	RIADIACA JEDNOTKA ŘÍDÍCÍ JEDNOTKA		PRIJÍMAČ PŘIJÍMAČ			VYSIELAČ VYSÍLAČ							FOTOBUNKY FOTOBUNĚKY								MAJÁK					
	MC800	MC824HR10	INTEGROVANÝ	OXIBD	OXILR	ERA INTI	ERA ONE	ERA ONE BD	ERA ONE LR	ERA FLOR	NICEWAY	EPS	EPM	EPL	EPSB	EPMB	EPLB	EPMOW	EPMOR	F210	FT210	F210B	FT210B	ELAC	ELDC	WLT
TO5024HS		•		•	•	•	•	•	•	•	•	■	■	■	•	•	•	•	■	■	■	•			•	•
TO5024		•		•	•	•	•	•	•	•	•	■	■	■	•	•	•	•	■	■	■	•			•	•
TO5024I		•		•	•	•	•	•	•	•	•	■	■	■	•	•	•	•	■	■	■	•			•	•
TO5015	•			•	•	•	•	•	•	•	•	•	•	•	•	•	•	•	•	•	•	•	•	•		
TO5016	•			•	•	•	•	•	•	•	•	•	•	•	•	•	•	•	•	•	•	•	•	•		
TO5605	•			•	•	•	•	•	•	•	•	•	•	•	•	•	•	•	•	•	•	•	•	•		

BiDi Yubii Sole myo Opera O-VIEW Blue BUS 24V

## Kompatibilita příslušenstva/Kompatibilita příslušenství

KÓD	RIADIACA JEDNOTKA ŘÍDÍCÍ JEDNOTKA		PRIJÍMAČ PŘIJÍMAČ			VYSIELAČ VYSÍLAČ							FOTOBUNKY FOTOBUNĚKY								MAJÁK					
	MC824HR10		INTEGROVANÝ	OXIBD	OXILR	ERA INTI	ERA ONE	ERA ONE BD	ERA ONE LR	ERA FLOR	NICEWAY	EPS	EPM	EPL	EPSB	EPMB	EPLB	EPMOW	EPMOR	F210	FT210	F210B	FT210B	ELAC	ELDC	WLT
TO7024	•			•	•	•	•	•	•	•	•	■	■	■	•	•	•	•	■	■	■	•			•	•

BiDi Yubii Sole myo Opera O-VIEW Blue BUS 24V

## Kompatibilita příslušenstva/Kompatibilita příslušenství

KÓD	RIADIACA JEDNOTKA ŘÍDÍCÍ JEDNOTKA		PRIJÍMAČ PŘIJÍMAČ			VYSIELAČ VYSÍLAČ							FOTOBUNKY FOTOBUNĚKY								MAJÁK					
	MC824L		INTEGROVANÝ	OXIBD	OXILR	ERA INTI	ERA ONE	ERA ONE BD	ERA ONE LR	ERA FLOR	NICEWAY	EPS	EPM	EPL	EPSB	EPMB	EPLB	EPMOW	EPMOR	F210	FT210	F210B	FT210B	ELAC	ELDC	WLT
OLTRE1824	•			•	•	•	•	•	•	•	•	■	■	■	•	•	•	•	■	■	■	•			•	•



Nice

# KOMPATIBILITA PŘÍSLUŠENSTVA

BiDi

Yubii

Sole myo

Opera

O-VIEW

Blue BUS

24V

## Kompatibilita příslušenstva/Kompatibilita příslušenství

KÓD	RIADIACA JEDNOTKA ŘÍDÍCÍ JEDNOTKA		PRIJÍMAČ PŘIJÍMAČ			VYSIELAČ VYSÍLAČ							FOTOBUNKY FOTOBUŇKY								MAJÁK					
		HKA1	INTEGROVANÝ	OXIBD	OXILR	ERA INTI	ERA ONE	ERA ONE BD	ERA ONE LR	ERA FLOR	NICEWAY	EPS	EPM	EPL	EPSB	EPMB	EPLB	EPMOW	EPMOR	F210	FT210	F210B	FT210B	ELAC	ELDC	WLT
HK7024	•		•	•	•	•	•	•	•	•	•	■	■	■	•	•	•	•	■	■	■	•	•	•	•	•

BiDi

Yubii

Sole myo

Opera

Blue BUS

230V

24V

## Kompatibilita příslušenstva/Kompatibilita příslušenství

KÓD	RIADIACA JEDNOTKA ŘÍDÍCÍ JEDNOTKA		PRIJÍMAČ PŘIJÍMAČ			VYSIELAČ VYSÍLAČ							FOTOBUNKY FOTOBUŇKY								MAJÁK					
		MC800	MC824HR10	INTEGROVANÝ	OXIBD	OXILR	ERA INTI	ERA ONE	ERA ONE BD	ERA ONE LR	ERA FLOR	NICEWAY	EPS	EPM	EPL	EPSB	EPMB	EPLB	EPMOW	EPMOR	F210	FT210	F210B	FT210B	ELAC	ELDC
HY7005	•			•	•	•	•	•	•	•	•	•	•	•	•	•	•	•	•	•	•	•	•	•	•	•
HY7024			•	•	•	•	•	•	•	•	•	■	■	■	•	•	•	•	•	■	■	■	•		•	•

BiDi

Yubii

Sole myo

Opera

Blue BUS

230V

24V

## Kompatibilita příslušenstva/Kompatibilita příslušenství

KÓD	RIADIACA JEDNOTKA ŘÍDÍCÍ JEDNOTKA		PRIJÍMAČ PŘIJÍMAČ			VYSIELAČ VYSÍLAČ							FOTOBUNKY FOTOBUŇKY								MAJÁK					
		MC424R10	MC824HR10	INTEGROVANÝ	OXIBD	OXILR	ERA INTI	ERA ONE	ERA ONE BD	ERA ONE LR	ERA FLOR	NICEWAY	EPS	EPM	EPL	EPSB	EPMB	EPLB	EPMOW	EPMOR	F210	FT210	F210B	FT210B	ELAC	ELDC
SFAB2024	•			•	•	•	•	•	•	•	•	•	•	•	•	•	•	•	•	•	•	•	•	•	•	•
SFAB2124			•	•	•	•	•	•	•	•	•	■	■	■	•	•	•	•	•	■	■	■	•		•	•

HI SPEED

BiDi

Yubii

Sole myo

Opera

Blue BUS

230V

24V

## Kompatibilita příslušenstva/Kompatibilita příslušenství

KÓD	RIADIACA JEDNOTKA ŘÍDÍCÍ JEDNOTKA		PRIJÍMAČ PŘIJÍMAČ			VYSIELAČ VYSÍLAČ							FOTOBUNKY FOTOBUŇKY								MAJÁK					
		MC824HR10	MC800	INTEGROVANÝ	OXIBD	OXILR	ERA INTI	ERA ONE	ERA ONE BD	ERA ONE LR	ERA FLOR	NICEWAY	EPS	EPM	EPL	EPSB	EPMB	EPLB	EPMOW	EPMOR	F210	FT210	F210B	FT210B	ELAC	ELDC
ME3024	•			•	•	•	•	•	•	•	•	•	■	■	■	•	•	•	•	■	■	■	•		•	•
ME3000			•	•	•	•	•	•	•	•	•	•	•	•	•	•	•	•	•	•	•	•	•	•	•	•

# KOMPATIBILITA PŘÍSLUŠENSTVÍ

Nice



## Kompatibilita příslušenstva/Kompatibilita příslušenství

KÓD	RIADIACA JEDNOTKA ŘÍDÍCÍ JEDNOTKA		PRIJÍMAČ PŘIJÍMAČ			VYSIELAČ VYSÍLAČ						FOTOBUNKY FOTOBUNĚKY								MAJÁK							
	M C424R10	MC800	INTEGROVANÝ	OXIBD	OXILR	ERA INTI	ERA ONE	ERA ONE BD	ERA ONE LR	ERA FLOR	NICEWAY	EPS	EPM	EPL	EPSB	EPMB	EPLB	EPMOW	EPMOR	F210	FT210	F210B	FT210B	ELAC	ELDC	WLT	
TOO3024	•		•		•	•	•	•	•	•	•	•	•	•					•	•	•				•	•	
TOO3000		•		•	•	•	•	•	•	•	•	•	•	•	•	•	•	•	•	•	•	•	•	•	•		
TOO4500		•		•	•	•	•	•	•	•	•	•	•	•	•	•	•	•	•	•	•	•	•	•	•		

HI SPEED BiDi Yubii Sole myo Opera O-VIEW Blue BUS 24V

## Kompatibilita příslušenstva/Kompatibilita příslušenství

KÓD	RIADIACA JEDNOTKA ŘÍDÍCÍ JEDNOTKA		PRIJÍMAČ PŘIJÍMAČ			VYSIELAČ VYSÍLAČ						FOTOBUNKY FOTOBUNĚKY								MAJÁK						
	MC824HR10		INTEGROVANÝ	OXIBD	OXILR	ERA INTI	ERA ONE	ERA ONE BD	ERA ONE LR	ERA FLOR	NICEWAY	EPS	EPM	EPL	EPSB	EPMB	EPLB	EPMOW	EPMOR	F210	FT210	F210B	FT210B	ELAC	ELDC	WLT
TITAN3724HS	•			•	•	•	•	•	•	•	•	■	■	■	•	•	•	•	■	■	■	•	•		•	•
TITAN6024HS	•			•	•	•	•	•	•	•	•	■	■	■	•	•	•	•	■	■	■	•	•		•	•

BiDi Yubii Sole myo Opera Blue BUS 230V 24V

## Kompatibilita příslušenstva/Kompatibilita příslušenství

KÓD	RIADIACA JEDNOTKA ŘÍDÍCÍ JEDNOTKA		PRIJÍMAČ PŘIJÍMAČ			VYSIELAČ VYSÍLAČ						FOTOBUNKY FOTOBUNĚKY								MAJÁK						
	MC824HR10	MC800	INTEGROVANÝ	OXIBD	OXILR	ERA INTI	ERA ONE	ERA ONE BD	ERA ONE LR	ERA FLOR	NICEWAY	EPS	EPM	EPL	EPSB	EPMB	EPLB	EPMOW	EPMOR	F210	FT210	F210B	FT210B	ELAC	ELDC	WLT
BM4024	•			•	•	•	•	•	•	•	•	■	■	■	•	•	•	•	■	■	■	•	•		•	•
BM4000		•		•	•	•	•	•	•	•	•	•	•	•	•	•	•	•	•	•	•	•	•	•	•	

BiDi Yubii Sole myo Opera Blue BUS 24V

## Kompatibilita příslušenstva/Kompatibilita příslušenství

KÓD	RIADIACA JEDNOTKA ŘÍDÍCÍ JEDNOTKA		PRIJÍMAČ PŘIJÍMAČ			VYSIELAČ VYSÍLAČ						FOTOBUNKY FOTOBUNĚKY								MAJÁK						
	MC824HR10		INTEGROVANÝ	OXIBD	OXILR	ERA INTI	ERA ONE	ERA ONE BD	ERA ONE LR	ERA FLOR	NICEWAY	EPS	EPM	EPL	EPSB	EPMB	EPLB	EPMOW	EPMOR	F210	FT210	F210B	FT210B	ELAC	ELDC	WLT
BFAB5024	•			•	•	•	•	•	•	•	•	■	■	■	•	•	•	•	■	■	■	•	•		•	•

- Je možné naprogramovat pomocí OVIEW nebo PROVIEW
- Je možné naprogramovat pomocí OVIEW nebo PROVIEW



Nice

# PRÍSLUŠENSTVO/PŘÍSLUŠENSTVÍ



**N MEA1R01/N BMA1R01**  
kit pre otváranie pohonu  
METRO pod uhlom do 360°



**N MEA1R01/BMA1R01**  
kit pro otevírání pohonu  
METRO pod úhlem do 360°



**N MEA2**  
odblokovanie na kľúč pre  
METRO

**N MEA2**  
odblokování na klíč pro  
METRO



**N MEA3**  
pákové odblokovanie pre  
pohon METRO

**N MEA3**  
pákové odblokování pro  
pohon METRO



**N PLA6**  
zadná konzola pre krídla.  
pohon L-250mm

**N PLA6**  
zadní konzola pro křídla.  
pohon L-250mm



**N PLA8**  
predná konzola pre krídla.  
pohon

**N PLA8**  
přední konzola pro křídla.  
pohon



**N KA1**  
lanko 6m pre kľúčový  
mechanizmus KIO

**N KA1**  
lanko 6m pro kľúčový  
mechanizmus KIO



**N KIO**  
záмок s odblokovacím  
mechanizmom

**N KIO**  
záмок s odblokovacím  
mechanismem



## N SFABBOX

základový box pre  
podzemný pohon S-FAB, oceľ s  
kataforéznou úpravou

**N SFABBOX**  
základový box pro  
podzemní pohon S-FAB, ocel s  
kataforézní úpravou



## N MECF

základový box pre  
podzemný pohon METRO  
M-FAB ME3000/3024, oceľ s  
kataforéznou úpravou

**N MECF**  
základový box pro  
podzemní pohon METRO  
M-FAB ME3000 / 3024, ocel s  
kataforézní úpravou



## N MECX

základový box pre  
podzemný pohon METRO  
M-FAB ME3000/3024,  
nerezový

**N MECX**  
základový box pro  
podzemní pohon METRO  
M-FAB ME3000 / 3024,  
nerezový



## N BMBOX4

základová krabica pre  
podzemný pohon L-FAB  
BM4024/4000, oceľ  
s kataforéznou úpravou

**N BMBOX4**  
základový box pro  
podzemní pohon L-FAB  
BM4024 / 4000, ocel  
s kataforézní úpravou



## N BMBOX4I

základová krabica pre  
podzemný pohon L-FAB  
BM4024/4000  
METRO, nerezový

**N BMBOX4I**  
základový box pro  
podzemní pohon L-FAB  
BM4024 / 4000  
METRO, nerezový



## N BMBOX5

základový box pre  
podzemný pohony L-FAB,  
BIG-FAB, oceľ  
s kataforéznou úpravou

**N BMBOX5**  
základový box pro  
podzemní pohony L-FAB,  
BIG-FAB, ocel  
s kataforézní úpravou



## N BMBOX5I

základový box pre  
podzemný pohony L-FAB,  
BIG-FAB, nerezový

**N BMBOX5I**  
základový box pro  
podzemní pohony L-FAB,  
BIG-FAB, nerezový



Nice

# PRÍSLUŠENSTVO/PŘÍSLUŠENSTVÍ



## KVNFOLD

kompletný set pre skladáciu křídlovú bránu, max. dĺžka křídla 2,4m, set pre jedno křídlo



## KVNFOLD

kompletní set pro skládací křídlovou bránu, max. délka křídla 2,4m, set pro jedno křídlo



## 9 ELS-C

horizontálny elektrický zámok 12V pre křídlové brány do 2000kg, vodorovná montáž, obojstranný

## 9 ELS-C

horizontální elektrický zámek 12V pro křídlové brány do 2000kg, vodorovná montáž, oboustranný



## N PLA10

elektrozámok VIRO 12V vertikálny, pre křídlovú bránu nad 3m/křídlo

## N PLA10

elektrozámek VIRO 12V vertikální, pro křídlovou bránu nad 3m / křídlo



## N PLA11

horizontálny elektrický zámok 12V pre křídlové brány do 2000kg, vodorovná montáž, obojstranný

## N PLA11

horizontální elektrický zámek 12V pro křídlové brány do 2000kg, vodorovná montáž, oboustranný



## N PLA13

mechanický koncový doraz pri otvorení a zatvorení pre vybrané typy pohonov

## N PLA13

mechanický koncový doraz při otevření a zavření pro vybrané typy pohonů



## N PLA14

zadná konzola nastaviteľná pre křídlový pohon na priskrutkovanie

## N PLA14

zadní konzola nastavitelná pro křídlový pohon na přišroubování

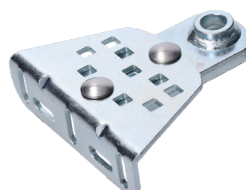

## N PLA15

predná konzola nastaviteľná pre křídlový pohon na priskrutkovanie

## N PLA15

přední konzola nastavitelná pro křídlový pohon na přišroubování







**Nice**

**SEKCIONÁLNE BRÁNY**

**SEKČNÍ VRATA**





SHEL		24V, do 8m <sup>2</sup> 24V, do 11m <sup>2</sup>		84 →	SHEL60 SHEL75	
SPIN		24V, do 8m <sup>2</sup>		86 →	SPIN11	
SPINBUS		24V, do 10,5m <sup>2</sup> 24V, do 10,5m <sup>2</sup> 24V, do 12m <sup>2</sup> 24V, do 12m <sup>2</sup> 24V, do 17,5m <sup>2</sup>		88 →	SPIN21 SPIN23 SPIN6031/A SPIN6041/A SPIN40	
SPY		<b>24V, do 10,5m<sup>2</sup></b>		90 →	<b>SPY650HS</b>	
SOON		24V, do 20m <sup>2</sup>		92 →	SO2000	
SUMO		24V, do 35m <sup>2</sup> 24V, do 25m <sup>2</sup> 24V, do 15m <sup>2</sup> 24V, do 35m <sup>2</sup>		94 →	SU2000 SU2000V SU2000VV SU2010	
TOTMAN		24V, do 30m <sup>2</sup>		96 →	NDCK0001	
<b>NEW</b> SPIDO		24V, do 10,5m <sup>2</sup> 24V, do 10,5m <sup>2</sup>		102 →	SPIDO16BKCE SPIDO32BKCE	

Príslušenstvo nájdete na strane 100 a ďalšie príslušenstvo od strany 129.  
Príslušenství naleznete na straně 100 a další příslušenství od strany 129.



Nice

# SHEL

Sole  
myo 24V



## Ekonomický reťazový stropný pohon 600N a 750N pre sekcionálne brány do celkovej plochy 8m<sup>2</sup> a 11m<sup>2</sup>

Výhodou je dobrá cena a rýchla montáž vďaka zloženej dráhe. Prijímač je integrovaný v základnej doske, vhodný pre FLO, FLOR alebo SMILO technológiu.

Pohon 24V je primerane tichý a prostredníctvom lampy signalizuje prípadný typ poruchy.

S predĺžením SH1 zvládne bránu až do 3,25m výšky.



## Ekonomický reťazový stropný pohon 600N a 750N pro sekční vrata do celkové plochy 8m<sup>2</sup> a 11m<sup>2</sup>

Výhodou je dobrá cena a rychlá montáž díky složené dráze.

Přijímač je integrovaný v základní desce, vhodný pro FLO, FLOR nebo SMILO technologie.

Pohon 24V je přiměřeně tichý a prostřednictvím lampy signalizuje případný typ poruchy.

S prodloužením SH1 zvládne vrata vysoká až do 3,25m.

SHEL60/SHEL75

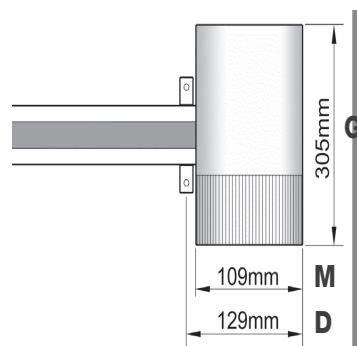

TECHNICKÉ ÚDAJE	JEDNOTKA	SHEL60	SHEL75
riadiaca jednotka / řídící jednotka		OGA2N	
napätie prívod/pohon / napětí prívod / pohon	V	230/24	
výkon	W	200	280
prúdový odber / proudový odběr	A	1	1,3
stupeň ochrany / krytí	IP	40	
krútiaci moment / kroutící moment	N	600	750
max. zaťaženie / max. zatížení	cykly/hod	8	
max. plocha	m <sup>2</sup>	8	11
rýchlosť / rychlost	m/s	0,07-0,13	0,08-0,14
prevádzková teplota / provozní teplota	°C	-20 až +50	
hmotnosť / hmotnost	kg	4	

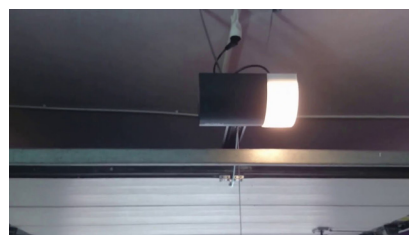

## Sady pohonov / Sady pohonů



KIT	N SHEL	N OGA2N	N SHEL30	N FLO4RE
N SHEL60KIT	•	•	•	••
N SHEL75KIT	•	•	•	••

• počet kusov v kite / počet kusů v kitu



## Príslušenstvo / Příslušenství



**N OGA2N**  
riadiaca jednotka  
řídící jednotka



**N FLO4RE**  
diaľkový ovládač  
dálkový ovladač

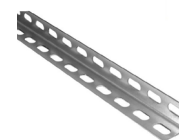

**SPA2500/SPA3000**  
uholníkový profil  
úhelníkový profil



**N SH1**  
predĺženie dráhy  
prodloužení dráhy



**N MU**  
set pre odblokovanie zvonku  
set pro odblokování zvenku



**N KI1**  
set pre odblokovanie zvonku  
set pro odblokování zvenku

**i** Viac o príslušenstve nájdete od strany: 100 a 129.  
Více o příslušenství najdete od strany: 100 a 129.



## Remeňový pohon pre sekcionálne brány do celkovej plochy 8m<sup>2</sup>

Rýchla montáž v každom priestore: s otočnou hlavou, s odblokovaním a lankom, ktoré sa dá umiestniť kdekoľvek v garáži, bez potreby inštalácie ovládania na stenu!

Jednoduchý vďaka systému BlueBUS, ktorý umožňuje zapojenia medzi riadiacou jednotkou a fotobunkami len prostredníctvom dvoch vodičov.

**Bezpečný:** rozlišovanie prekážok a automatické programovanie času práce, sledovanie odberu prúdu motora počas chodu, autodiagnostika prostredníctvom majáka a osvetlenia.

Zrýchlenie a spomalenie nastaviteľné na začiatku a na konci každého manévru.

Osvetlenie priestoru: LED.

Novinka: konektor IBT4N pre pripojenie programátora OVIEW.



## Řemenový pohon pro sekční vrata do celkové plochy 8m<sup>2</sup>

Rychlá montáž v každém prostoru: s otočnou hlavou, s odblokovaním a lankem, které se dá umístit kdekoliv v garáži, bez nutnosti instalace ovládání na zeď!

Jednoduchý díky systému BlueBUS, který umožňuje propojení mezi řídicí jednotkou a fotobuňkami pouze prostřednictvím pouhých dvou vodičů.

**Bezpečný:** rozlišování překážek a automatické programování délky pracovního cyklu, sledování odběru proudu motorem během chodu, autodiagnostika prostřednictvím majáku a osvětlení.

Zrychlení a zpomalení nastavitelné na začátku a na konci každého manévru.

Osvětlení prostoru: LED.

Novinka: konektor IBT4N pro připojení programátoru OVIEW.

SPIN

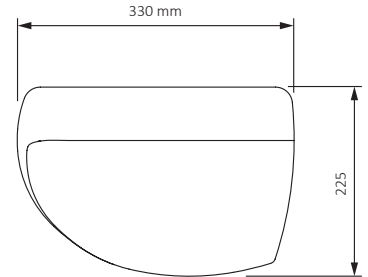
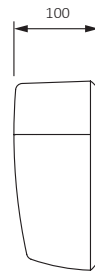

TECHNICKÉ ÚDAJE	JEDNOTKA	SPIN11
riadiaca jednotka / řídicí jednotka		SNA1R10
napätie prívod/pohon / napětí prívod / pohon	V	230/24
výkon	W	200
prúdový odber / proudový odběr	A	0,7
stupeň ochrany / krytí	IP	40
krútiaci moment / kroutící moment	N	550
max. zaťaženie / max. zatížení	cykly/deň	30
max. plocha	m <sup>2</sup>	8
rýchlosť / rychlost	m/s	0,14
prevádzková teplota / provozní teplota	°C	-20 až +50
hmotnosť / hmotnost	kg	3,3



	Výklopné neprečnievajúce Výklopné nepřesahující		Výklopné přečnievajúce Výklopné přesahující		Sekcionálne Sekční	
	H (výška)	L (šířka/šířka)	H (výška)	L (šířka/šířka)	H (výška/)	L (šířka/šířka)
SPIN20	2.2m	3.5m	2.8m	3.5m	2.4m	3.7m
SPIN22	2.2m	3.5m	2.8m	3.5m	2.4m	3.7m

## Sada pohonu



KIT      N SPIN      N SNA1R10      N SNA30      N FLO2RE

### N SPINKIT 11

- počet kusov v kite / počet kusů v kitu

Sekčná  
Sekční

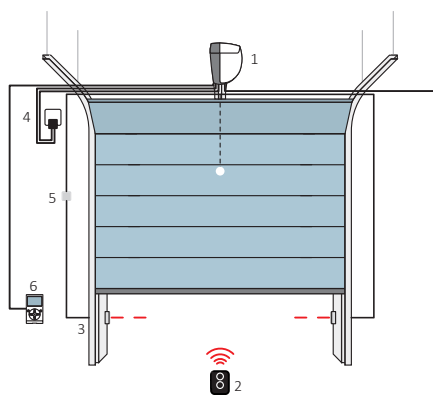

Výklopná nepresahujúca obvod garáže  
Výklopná nepřesahující obvod garáže

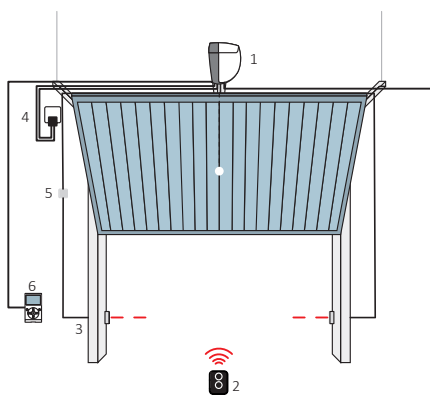

Výklopná presahujúca obvod garáže  
Výklopná přesahující obvod garáže

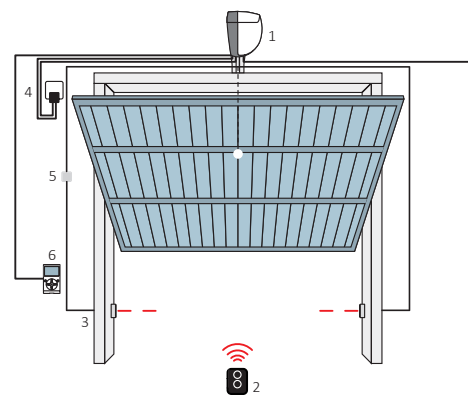

1. Motor 2. Diaľkový ovládač 3. Fotobunky 4. Výstražný maják 5. Kľúčový spínač alebo tlačidlový panel 6. Multifunkčný programátor O-View  
1. Motor 2. Dálkový ovladač 3. Fotobuňky 4. Výstražný maják 5. Klíčový spínač nebo tlačítkový panel 6. Multifunkční programátor O-View

## Príslušenstvo / Příslušenství



**N SNA1R10**  
riadiaca jednotka  
řídící jednotka



**N FLO4RE**  
diaľkový ovládač  
dálkový ovladač

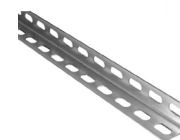

**SPA2500/SPA3000**  
uholníkový profil  
úhelníkový profil



**N SNA30**  
predmontovaná remeňová dráha  
předmontovaná řemenová dráha



**N SPA2**  
odblokovanie sekcionárnej brány s lankom  
odblokování sekční brány s lankem



**N K11**  
set pre odblokovanie zvonku  
set pro odblokování zvenku

**i** Viac o príslušenstve nájdete od strany: 100 a 129.  
Více o příslušenství najdete od strany: 100 a 129.



Nice

SPINBUS

BiDi

Yubii

Sole  
myo

Opera

O-VIEW

Blue  
BUS

24V



## Rada remeňových pohonov 650N a 1000N pre sekcionálne brány do celkovej plochy 17,5m<sup>2</sup>

Rýchla montáž v každom priestore: s otočnou hlavou, s odblokovaním a lankom, ktoré sa dá umiestniť kdekoľvek v garáži, bez potreby inštalácie ovládania na stenu!

Jednoduchý: vďaka systému BlueBUS, ktorý umožňuje zapojenia medzi riadiacou jednotkou a fotobunkami len prostredníctvom dvoch vodičov.

Bezpečný: rozlišovanie prekážok a automatické programovanie času práce, sledovanie odberu prúdu motora počas chodu, autodiagnostika prostredníctvom majáka a osvetlenia.

Príprava pre zapojenie bezpečnostných líšt poslednej generácie 8,2 kOhm. Osvetlenie priestoru: LED.

BiDi: obojsmerné výrobky NICE signalizujú stav automatizácie a prijatie príkazu.

Yubii: je nový ekosystém NICE, ktorý prepája všetky automatizácie v dome.



## Řada řemenových pohonů 650N a 1000N pro sekční vrata do celkové plochy 17,5m<sup>2</sup>

Rychlá montáž v každém prostoru: s otočnou hlavou, s odblokovaním a lankem, které se dá umístit kdekoli v garáži, bez nutnosti instalace ovládání na zeď!

Jednoduchý: díky systému BlueBUS, který umožňuje propojení mezi řídicí jednotkou a fotobuňkami prostřednictvím pouhých dvou vodičů.

Bezpečný: rozlišování překážek a automatické programování délky pracovního cyklu, sledování odběru proudu motoru během chodu, autodiagnostika prostřednictvím majáku a osvětlení.

Príprava pro zapojení bezpečnostních líšt poslední generace 8,2 kOhm. Osvětlení prostoru: LED.

BiDi: obousměrné výrobky NICE signalizují stav automatizace a přijetí příkazu.

Yubii: je nový ekosystém NICE, který propojuje veškeré automatizace v domě.

SPINBUS

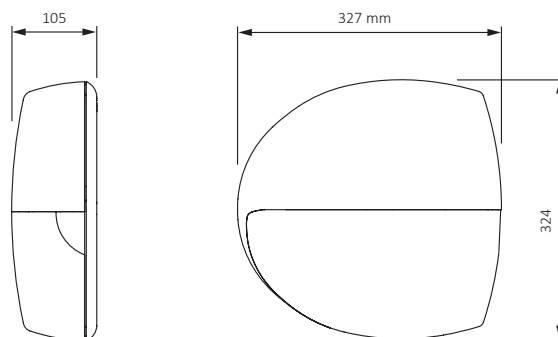

TECHNICKÉ ÚDAJE	JEDNOTKA	SPIN21/23	SN6031	SPIN40
riadiaca jednotka / řídicí jednotka		SNA20R10	SNA3R10	SNA4R10
napätie prívod/pohon / napětí přívod / pohon	V	230/24		
výkon	W	270	300	370
prúdový odber / proudový odběr	A	0,8	1,3	1,4
stupeň ochrany / krytí	IP	40		
krútiaci moment / kroučící moment	N	650	800	1000
max. zaťaženie / max. zatížení	cykly/deň	50		
max. plocha	m <sup>2</sup>	10,5	12	17,5
rýchlosť / rychlost	m/s	0,2		
prevádzková teplota / provozní teplota	°C	-20 až +50		
hmotnosť / hmotnost	kg	3,6		4,7



	Výklopne neprečnievajúce Výklopne nepřesahující		Výklopne přečnievajúce Výklopne přesahující		Sekcionálne Sekční	
	H (výška)	L (šířka/šířka)	H (výška)	L (šířka/šířka)	H (výška)	L (šířka/šířka)
SPIN20 a SPIN23	2.2m	4.2m	2.8m	4.2m	2.4m	4.4m
SN6031 a SNA30	2.2m	4.2m	2.8m	4.2m	2.4m	5m
SN6041 a SNA30	2.2m	4.2m	2.8m	4.2m	2.4m	5.2m
SN6031 a SNA30+SNA31	3.2m	2.9m	3.5m	3.4m	3.4m	3.5m
SN6041 a SNA30+ SNA31	3.2m	4.2m	3.5m	4.2m	3.4m	5.2m



## Sady pohonov / Sady pohonů

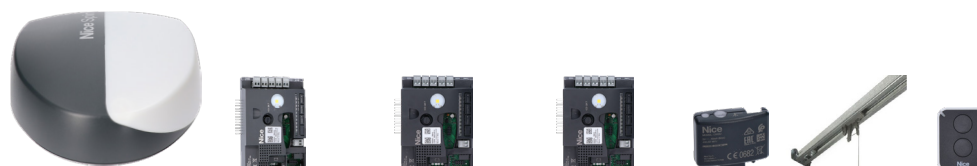

KIT	N SPINBUS	N SNA20R10	N SNA3R10	N SNA4R10	N OXIBD	N SNA30	N ON2E
N SPIN21	•	•			•		
N SN6031/A	•		•				
N SN6041/A	•			•			
N SPINBUSKIT21	•	•			•	•	•
N SPINKIT23	•	•			•	•	•
N SPINBUS40	•			•		•	

- počet kusov v kite / počet kusů v kitu

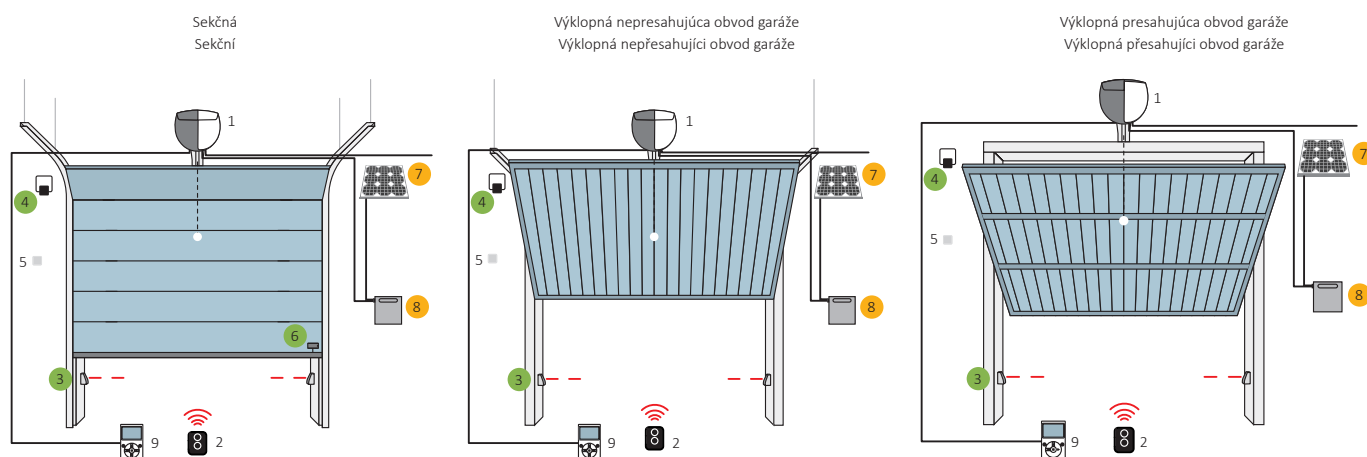

1. Motor 2. Diaľkový ovládač 3. Fotobuňky 4. Výstražný maják 5. Kľúčový spínač alebo tlačídlový panel 6. Senzor pre bezpečnostné lištu 7. Solárny panel SYP 8. Box s batériou PSY24 9. Multifunkčný programátor O-View

1. Motor 2. Dálkový ovladač 3. Fotobuňky 4. Výstražný maják 5. Klíčový spínač nebo tlačítkový panel 6. Senzor pro bezpečnostní lištu 7. Solární panel SYP 8. Box s baterií PSY24 9. Multifunkční programátor O-View

## Príslušenstvo / Příslušenství

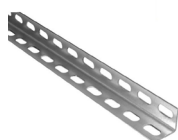

**SPA2500/SPA3000**

uhľovníkový profil  
úhelníkový profil



**N SNA30**

predmontovaná remeňová dráha  
předmontovaná řemenová dráha



**N SPA2**

odblokovanie sekcionárnej brány s lankom  
odblokování sekční brány s lankem



**N K11**

set pre odblokovanie zvonku  
set pro odblokování zvenku

**i** Viac o príslušenstve nájdete od strany: 100 a 129.  
Více o příslušenství najdete od strany: 100 a 129.



## Rýchly pohon pre sekcionálne brány do plochy 10,5m<sup>2</sup> a výklopné brány do 11,5m<sup>2</sup>.

Zálohovateľný, tichý a inteligentný 24V pohon.  
 Podporuje najmodernejšie technológie NICE: BLUEBUS, SOLEMYO a OPERA.  
 Zapojenie, zálohovanie a programovanie je tak veľmi jednoduché.  
 BiDi: obojsmerné výrobky NICE signalizujú stav automatizácie a prijatie príkazu.  
 Yubii: je nový ekosystém NICE, ktorý prepája všetky automatizácie v dome.  
**Rýchly: HiSpeed so zvýšenou rýchlosťou pre špeciálne inštalácie.**



## Rychlý pohon pro sekční vrata do plochy 10,5m<sup>2</sup> a výklopná vrata do 11,5m<sup>2</sup>.

Zálohovateľný, tichý a inteligentní 24V pohon.  
 Podporuje nejmodernější technologie NICE: BLUEBUS, SOLEMYO a OPERA.  
 Zapojení, zálohování a programování je proto velmi jednoduché.  
 BiDi: obousměrné výrobky NICE signalizují stav automatizace a přijetí příkazu.  
 Yubii: je nový ekosystém NICE, který propojuje veškeré automatizace v domě.  
**Rychlý: HiSpeed se zvýšenou rychlostí pro speciální instalace.**

SPY

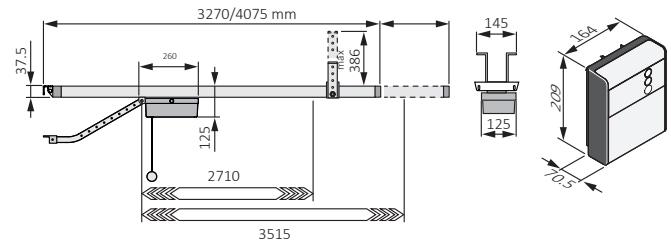

TECHNICKÉ ÚDAJE	JEDNOTKA	SPY650HS
riadiaca jednotka / řídicí jednotka		N SPYBOXHS
napätie prívod/pohon / napětí prívod / pohon	V	230/24
výkon	W	300
prúdový odber / proudový odběr	A	1,6
stupeň ochrany / krytí	IP	40
krútiaci moment / kroutící moment	N	650
max. zaťaženie / max. zatížení	cykly/hod	30
max. plocha	m <sup>2</sup>	10,5
rýchlosť / rychlost	m/s	0,24
prevádzková teplota / provozní teplota	°C	-20 až +50
hmotnosť / hmotnost	kg	3,2

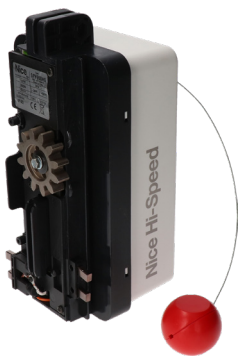

	Výklopné neprečnievajúce Výklopné nepřesahující		Výklopné prečnievajúce Výklopné přesahující		Sekcionálne Sekční	
	H (výška)	L (šírka/šířka)	H (výška)	L (šírka/šířka)	H (výška)	L (šírka/šířka)
SPY650HS s dráhou 3.2m	2.3m	4m	2.8m	4m	2.5m	4.2m
SPY650HS s dráhou 4m	3.1m	3m	3.5m	3.3m	3.3m	3.2m



## Sada pohonu



KIT

N SPY650HS

N SPYBOXHS

N SPYRAIL321

N OXIBD

N ON3EBD

### N SPYKIT650HSBKCE

#### • počet kusov v kite / počet kusů v kitu

Sekčná  
Sekční

Výklopná nepresahujúca obvod garáže  
Výklopná nepřesahující obvod garáže

Výklopná presahujúca obvod garáže  
Výklopná přesahující obvod garáže

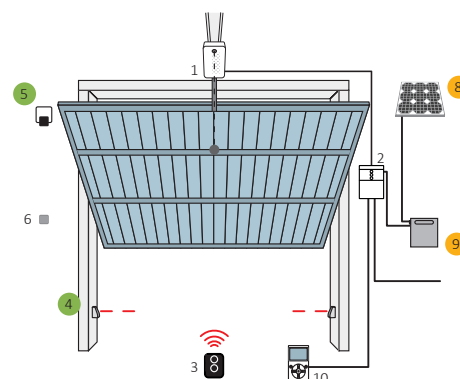
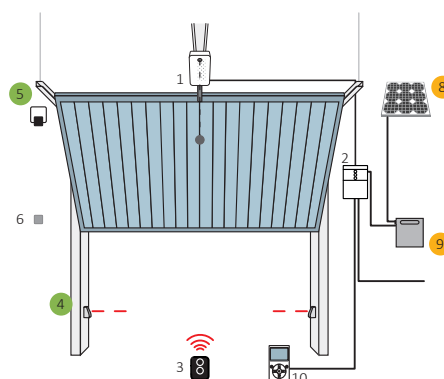
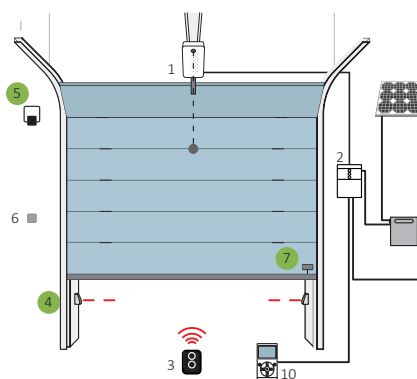

1. Motor 2. Diaľkový ovládač 3. Fotobuňky 4. Stĺp 5. Výstražný maják 6. Kľúčový spínač alebo tlačidlový panel 7. Senzor pre bezpečnostnú lištu 8. Solárny panel SYP 9. Box s batériou PSY24 10. Multifunkčný programátor O-View  
1. Motor 2. Diaľkový ovládač 3. Fotobuňky 4. Sloup 5. Výstražný maják 6. Kľúčový spínač alebo tlačítkový panel 7. Senzor pro bezpečnostní lištu 8. Solární panel SYP 9. Box s baterií PSY24 10. Multifunkční programátor O-View

## Príslušenstvo / Příslušenství



**N SPYBOXHS**  
riadiaca jednotka  
řídící jednotka



**N OXIBD**  
prijímač zásuvný  
přijímač zásuvný



**N ON3EBD**  
diaľkový ovládač  
dálkový ovládač

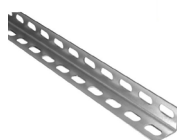

**SPA2500/SPA3000**  
uholníkový profil  
úhelníkový profil



**N SPA2**  
odblokovanie sekcionárnej brány s lankom  
odblokování sekční brány s lankem



**N K11**  
set pre odblokovanie zvonku  
set pro odblokování zvenku

**i** Viac o príslušenstve nájdete od strany: 100 a 129.  
Více o příslušenství najdete od strany: 100 a 129.



# SOON

- BiDi
- Yubii
- Sole myo
- Opera
- O-VIEW
- Blue BUS
- 24V



## Moderný bočný motor pre sekcionálne brány do plochy 20m<sup>2</sup>. Pre hriadel s priemerom 25,4mm.

Zálohovateľný, tichý a inteligentný 24V pohon.  
 Všetky pohony sú vybavené vstavanou riadiacou jednotkou s BlueBus systémom a s jednoduchým zapojením fotobuniek.  
 Prostredníctvom lampy vedú pohony signalizovať typ poruchy.  
 Podporuje najmodernejšie technológie NICE: BLUEBUS, SOLEMYO a OPERA. Zapojenie, zálohovanie a programovanie je veľmi jednoduché.  
 BiDi: obojsmerné výrobky NICE signalizujú stav automatizácie a prijatie príkazu.  
 Yubii: je nový ekosystém NICE, ktorý prepája všetky automatizácie v dome.



## Moderní boční motor pro sekční vrata do plochy 20m<sup>2</sup>. Pro hřídel s průměrem 25,4mm.

Zálohovateľný, tichý a inteligentní 24V pohon.  
 Všechny pohony jsou vybaveny vestavěnou řídicí jednotkou s BlueBus systémem a s jednoduchým zapojením fotobuněk.  
 Prostřednictvím lampy umí pohony signalizovat typ poruchy.  
 Podporuje nejmodernější technologie NICE: BLUEBUS, SOLEMYO a OPERA. Zapojení, zálohování a programování je velmi jednoduché.  
 BiDi: obousměrné výrobky NICE signalizují stav automatizace a přijetí příkazu.  
 Yubii: je nový ekosystém NICE, který propojuje veškeré automatizace v domě.

SO2000

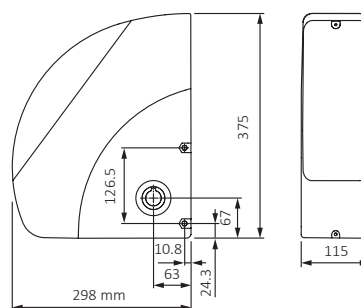

TECHNICKÉ ÚDAJE	JEDNOTKA	SO2000
riadiaca jednotka / řídicí jednotka		SOA2
napätie prívod/pohon / napětí prívod / pohon	V	230/24
výkon	W	350
prúdový odber / proudový odběr	A	1,6
stupeň ochrany / krytí	IP	40
krútiaci moment / kroutící moment	Nm	50
max. zaťaženie / max. zatížení	cykly/hod	15
max. plocha	m <sup>2</sup>	20
rýchlosť / rychlost	RPM	30
prevádzková teplota / provozní teplota	°C	-20 až +50
hmotnosť / hmotnost	kg	10,5





## Sada pohonu



KIT

N SOON

N SOA2

N SO2000



• počet kusov v kite / počet kusů v kitu

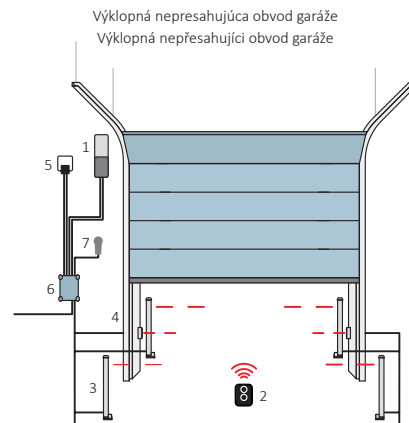
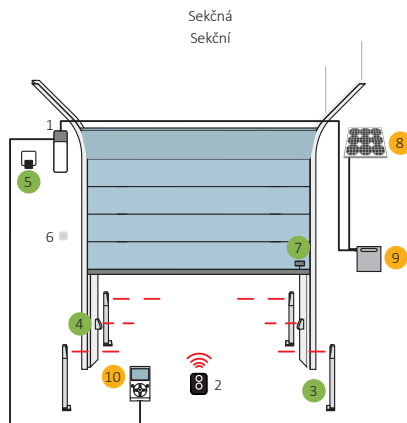

1. Motor 2. Diaľkový ovládač 3. Fotobunky 4. Stĺp 5. Výstražný maják 6. Kľúčový spínač alebo tlačidlový panel 7. Senzor pre bezpečnostnú lištu 8. Solárny panel SYP 9. Box s batériou PSY24 10. Multifunkčný programátor O-View  
1. Motor 2. Dálkový ovladač 3. Fotobuňky 4. Sloup 5. Výstražný maják 6. Klíčový spínač nebo tlačítkový panel 7. Senzor pro bezpečnostní lištu 8. Solární panel SYP 9. Box s baterií PSY24 10. Multifunkční programátor O-View

## Príslušenstvo / Příslušenství



**N SOA2**  
riadiaca jednotka  
řídící jednotka



**N FLO4RE**  
diaľkový ovládač  
dálkový ovladač



**N EPMB**  
fotobunky dosah 15m  
fotobuňky dosah 15m



**N 9205120000730**  
ovládač s funkciou Hore/Stop/Dole  
ovladač s funkcí Nahoru/Stop/Dolů



**N PS124**  
akumulátor s dobíjaním  
akumulátor s dobíjením



**N WIFI4IT**  
inteligentný WIFI prijímač  
inteligentní WIFI přijímač

**i** Viac o príslušenstve nájdete od strany: 100 a 129.  
Více o příslušenství najdete od strany: 100 a 129.



## Moderný bočný motor pre sekcionálne brány do plochy 35m<sup>2</sup>. Pre hriadel' s priemerom 25,4mm.

Zálohovateľný, tichý a inteligentný 24V pohon. Prostredníctvom lampy vedia pohony signalizovať typ poruchy. Podporuje najmodernejšie technológie NICE: SOLEMYO a OPERA. Zapojenie, zálohovanie a programovanie je tak veľmi jednoduché. BiDi: obojsmerné výrobky NICE signalizujú stav automatizácie a prijatie príkazu. Yubii: je nový ekosystém NICE, ktorý prepája všetky automatizácie v dome.



## Moderní boční motor pro sekční vrata do plochy 35m<sup>2</sup>. Pro hřídel s průměrem 25,4mm.

Zálohovateľný, tichý a inteligentní 24V pohon. Prostřednictvím lampy umí pohony signalizovat typ poruchy. Podporuje nejmodernější technologie NICE: SOLEMYO a OPERA. Zapojení, zálohování a programování je proto velmi jednoduché. BiDi: obousměrné výrobky NICE signalizují stav automatizace a přijetí příkazu. Yubii: je nový ekosystém NICE, který propojuje veškeré automatizace v domě.

SUMO

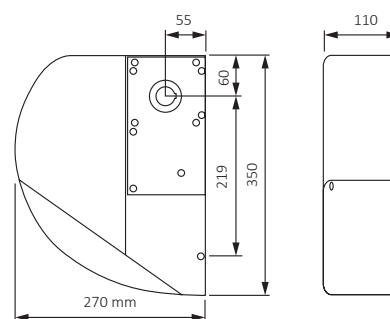

TECHNICKÉ ÚDAJE	JEDNOTKA	SU2000	SU2000V	SU2000VV	SU2010
riadiaca jednotka / řídicí jednotka		DPRO924			
napätie prívod/pohon / napětí přívod / pohon	V	230/24			
výkon	W	500			
prúdový odber / proudový odběr	A	13			
stupeň ochrany / krytí	IP	44			54
krútiaci moment / kroutící moment	Nm	120	82	46	120
max. zataženie / max. zatížení	cykly/hod	50			
max. plocha	m <sup>2</sup>	35	25	15	35
rýchlosť / rychlost	RPM	16	23,5	42	16
prevádzková teplota / provozní teplota	°C	-20 až +50			
hmotnosť / hmotnost	kg	10,5			

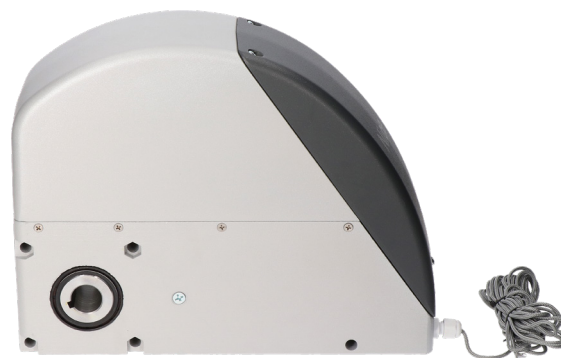

## Sada pohonu



KIT

SUMO

**N SUMO**



- počet kusov v kite / počet kusů v kitu

Dvojkrídlové posuvné dvere  
Dvoukřídle posuvné dveře

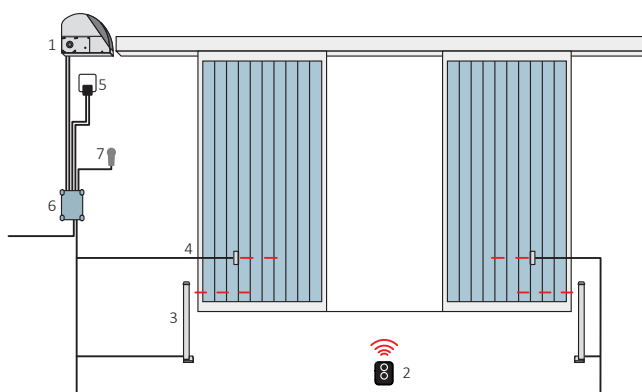

1. Motor 2. Diaľkový ovládač 3. Fotobunky 4. Stĺp 5. Výstražný maják 6. Kľúčový spínač alebo tlačidlový panel 7. Senzor pre bezpečnostné lištu  
1. Motor 2. Dálkový ovladač 3. Fotobuňky 4. Sloup 5. Výstražný maják 6. Klíčový spínač nebo tlačítkový panel 7. Senzor pro bezpečnostní lištu

## Príslušenstvo / Příslušenství



**D PRO924**  
riadiaca jednotka  
řídící jednotka



**N FLO4RE**  
diaľkový ovládač  
dálkový ovladač



**N EPM**  
fotobunky dosah 30m  
fotobuňky dosah 30m



**N 9205120000730**  
ovládač s funkciou Hore/Stop/Dole  
ovladač s funkcí Nahoru/Stop/Dolů



**N PS224**  
akumulátor s dobíjaním  
akumulátor s dobíjením



**N WIFI4IT**  
inteligentný WIFI prijímač  
inteligentní WIFI přijímač

**i** Viac o príslušenstve nájdete od strany: 100 a 129.  
Více o příslušenství najdete od strany: 100 a 129.



**Priemyselný pohon pre sekcionálne brány do plochy 30m<sup>2</sup>.  
Pre hriadeľ s priemerom 25mm.**

Priemyselný pohon TOTMAN pod označením NDCK0001 sa používa na sekcionálne brány v priemyslových zónach. Pohon je dodávaný s riadiacou jednotkou NDCC2000, so 7m prírodným káblom a 5m reťazou.



**Průmyslový pohon pro sekční vrata do plochy 30m<sup>2</sup>.  
Pro hřídel o průměru 25mm.**

Průmyslový pohon TOTMAN pod označením NDCK0001 se používá na sekční vrata v průmyslových zónách. Pohon je dodáván s řídicí jednotkou NDCC2000, se 7m přírodním kabelem a 5m řetězem.

TECHNICKÉ ÚDAJE	JEDNOTKA	TOTMAN
riadiaca jednotka / řídicí jednotka		NDCC2000
napätie prívod/pohon / napětí prívod / pohon	V	400
výkon	W	100
prúdový odber / proudový odběr	A	-
stupeň ochrany / krytí	IP	54
krútiaci moment / kroutící moment	Nm	100
max. zaťaženie / max. zatížení	cykly/hod	10
max. plocha	m <sup>2</sup>	30
rýchlosť / rychlost	RPM	20
prevádzková teplota / provozní teplota	°C	-20 až +50
hmotnosť / hmotnost	kg	18

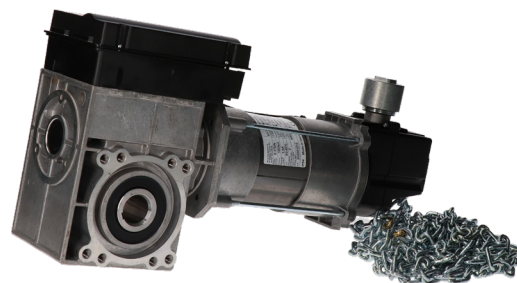
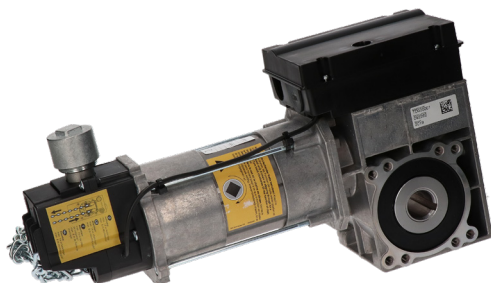

## Sady pohonov / Sady pohonů

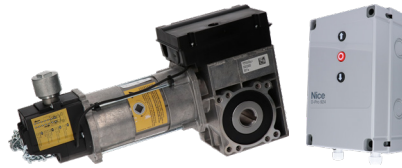

KIT      N TOTMAN      N NDCC2000

NDCK0001

•

•

• počet kusov v kite / počet kusů v kitu



## Príslušenstvo / Příslušenství



**N NDCC2000**  
riadiaca jednotka  
řídící jednotka



**N OXIBD**  
prijímač zásuvný  
přijímač zásuvný



**N FLO4RE**  
dialkový ovládač  
dálkový ovládač



**N 920132111001**  
pár fotobuniiek TMF  
pár fotobuněk TMF



**N 920092000010**  
krabica na pripojenie fotobuniiek  
krabice pro připojení fotobuněk



**N 920081155516**  
špirálový kábel 5 žilový, 0.8-1.6m  
spirálový kabel 5 žilový, 0.8-1.6m

**i** Viac o príslušenstve nájdete od strany: 100 a 129.  
Více o příslušenství najdete od strany: 100 a 129.



Nice

# KOMPATIBILITA PRÍSLUŠENSTVA

Sole myo 24V

## Kompatibilita príslušenstva/Kompatibilita príslušenství

KÓD	RIADIACA JEDNOTKA ŘÍDÍCÍ JEDNOTKA			PRIJÍMAČ PŘIJÍMAČ			VYSIELAČ VYSÍLAČ						FOTOBUNKY FOTOBUNĚKY								MAJÁK			
	OGA2N	INTEGROVANÝ	OXIBD	OXILR	ERA INTI	ERA ONE	ERA ONE BD	ERA ONE LR	ERA FLOR	NICEWAY	EPS	EPM	EPL	EPSB	EPMB	EPLB	EPMOW	EPMOR	F210	FT210	F210B	FT210B	ELAC	ELDC
SHEL60	•	•			•	•	•		•	•	•	•					•	•	•				•	•
SHEL75	•	•			•	•	•		•	•	•	•					•	•	•				•	•

Opera 24V

## Kompatibilita príslušenstva/Kompatibilita příslušenství

KÓD	RIADIACA JEDNOTKA ŘÍDÍCÍ JEDNOTKA			PRIJÍMAČ PŘIJÍMAČ			VYSIELAČ VYSÍLAČ						FOTOBUNKY FOTOBUNĚKY								MAJÁK			
	SNA1	INTEGROVANÝ	OXIBD	OXILR	ERA INTI	ERA ONE	ERA ONE BD	ERA ONE LR	ERA FLOR	NICEWAY	EPS	EPM	EPL	EPSB	EPMB	EPLB	EPMOW	EPMOR	F210	FT210	F210B	FT210B	ELAC	ELDC
SPIN11	•	•			•	•	•		•	•	•	•					•	•	•				•	•

BiDi Yubii Sole myo Opera O-VIEW Blue BUS 24V

## Kompatibilita príslušenstva/Kompatibilita příslušenství

KÓD	RIADIACA JEDNOTKA ŘÍDÍCÍ JEDNOTKA			PRIJÍMAČ PŘIJÍMAČ			VYSIELAČ VYSÍLAČ						FOTOBUNKY FOTOBUNĚKY								MAJÁK						
	SNA20R10	SNA3R10	SNA4R10	INTEGROVANÝ	OXIBD	OXILR	ERA INTI	ERA ONE	ERA ONE BD	ERA ONE LR	ERA FLOR	NICEWAY	EPS	EPM	EPL	EPSB	EPMB	EPLB	EPMOW	EPMOR	F210	FT210	F210B	FT210B	ELAC	ELDC	WLT
SPIN21	•				•	•	•	•	•	•	•	•	■	■	■	•	•	•	•	■	■	■	•	•		•	•
SPIN23	•				•	•	•	•	•	•	•	•	■	■	■	•	•	•	•	■	■	■	•	•		•	•
SN6031		•			•	•	•	•	•	•	•	•	■	■	■	•	•	•	•	■	■	■	•	•		•	•
SN6041			•		•	•	•	•	•	•	•	•	■	■	■	•	•	•	•	■	■	■	•	•		•	•

HI SPEED BiDi Yubii Sole myo Opera O-VIEW Blue BUS 24V

## Kompatibilita príslušenstva/Kompatibilita příslušenství

KÓD	RIADIACA JEDNOTKA ŘÍDÍCÍ JEDNOTKA			PRIJÍMAČ PŘIJÍMAČ			VYSIELAČ VYSÍLAČ						FOTOBUNKY FOTOBUNĚKY								MAJÁK					
	SPYBOX	INTEGROVANÝ	OXIBD	OXILR	ERA INTI	ERA ONE	ERA ONE BD	ERA ONE LR	ERA FLOR	NICEWAY	EPS	EPM	EPL	EPSB	EPMB	EPLB	EPMOW	EPMOR	F210	FT210	F210B	FT210B	ELAC	ELDC	WLT	
SPY650HS	•				•	•	•	•	•	•	■	■	■	•	•	•	■	■	■	■	■	•	•		•	•

BiDi Yubii Sole myo Opera O-VIEW Blue BUS 24V

## Kompatibilita příslušenstva/Kompatibilita příslušenství

KÓD	RIADIACA JEDNOTKA ŘÍDÍCÍ JEDNOTKA	PRIJÍMAČ PŘIJÍMAČ			VYSIELAČ VYSÍLAČ							FOTOBUNKY FOTOBUŇKY								MAJÁK					
		INTEGROVANÝ	OXIBD	OXILR	ERA INTI	ERA ONE	ERA ONE BD	ERA ONE LR	ERA FLOR	NICEWAY	EPS	EPM	EPL	EPSB	EPMB	EPLB	EPMOW	EPMOR	F210	FT210	F210B	FT210B	ELAC	ELDC	WLT
SO2000	SOA2	•	•	•	•	•	•	•	•	•	■	■	■	•	•	•	•	■	■	■	•	•	•	•	•

BiDi Yubii Sole myo Opera O-VIEW 24V

## Kompatibilita příslušenstva/Kompatibilita příslušenství

KÓD	RIADIACA JEDNOTKA ŘÍDÍCÍ JEDNOTKA	PRIJÍMAČ PŘIJÍMAČ			VYSIELAČ VYSÍLAČ							FOTOBUNKY FOTOBUŇKY								MAJÁK				
		INTEGROVANÝ	OXIBD	OXILR	ERA INTI	ERA ONE	ERA ONE BD	ERA ONE LR	ERA FLOR	NICEWAY	EPS	EPM	EPL	EPSB	EPMB	EPLB	EPMOW	EPMOR	F210	FT210	F210B	FT210B	ELAC	ELDC
SU2000	DPRO924	•	•	•	•	•	•	•	•	•	•	•	•	•	•	•	•	•	•	•	•	•	•	•
SU2000V		•	•	•	•	•	•	•	•	•	•	•	•	•	•	•	•	•	•	•	•	•	•	•
SU2000VV		•	•	•	•	•	•	•	•	•	•	•	•	•	•	•	•	•	•	•	•	•	•	•
SU2010		•	•	•	•	•	•	•	•	•	•	•	•	•	•	•	•	•	•	•	•	•	•	•

400V

## Kompatibilita příslušenstva/Kompatibilita příslušenství

KÓD	RIADIACA JEDNOTKA ŘÍDÍCÍ JEDNOTKA	PRIJÍMAČ PŘIJÍMAČ			VYSIELAČ VYSÍLAČ							FOTOBUNKY FOTOBUŇKY								MAJÁK				
		INTEGROVANÝ	OXIBD	OXILR	ERA INTI	ERA ONE	ERA ONE BD	ERA ONE LR	ERA FLOR	NICEWAY	EPS	EPM	EPL	EPSB	EPMB	EPLB	EPMOW	EPMOR	F210	FT210	F210B	FT210B	ELAC	ELDC
TOTMAN	NDCC2000	•	•	•	•	•	•	•	•	•	•	•	•	•	•	•	•	•	•	•	•	•	•	•

- Je možné naprogramovat pomocí OVIEW alebo PROVIEW
- Je možné naprogramovat pomocí OVIEW nebo PROVIEW



Nice

# PRÍSLUŠENSTVO/PŘÍSLUŠENSTVÍ



## N SPA2

odblokovanie sekcionárnej brány s lankom SPA2



## N SPA2

odblokování sekčních vrat s lankem SPA2



## N KI1

sada pre odblokovanie zvonku s kovovým lankom a kľúčom

## N KI1

sada pro odblokování zvenku s kovovým lankem a klíčem



## N SH1

predĺženie dráhy 1m pre SHEL60/75

## N SH1

prodloužení dráhy 1m pro SHEL60/75



## N SNA6

predmontovaná remeňová dráha 4m /3+1/ pre Spin

## N SNA6

předmontovaná řemenová dráha 4m /3+1/ pro Spin



## N SNA30

predmontovaná remeňová dráha 3m pre pohon SPIN11, SPIN20, SPIN21, SPIN22, SPIN23

## N SNA30

předmontovaná řemenová dráha 3m pro pohon SPIN11, SPIN20, SPIN21, SPIN22, SPIN23



## N SNA31

predĺženie dráhy 1m pre SNA30

## N SNA31

prodloužení dráhy 1m pro SNA30



## SPA2500/SPA3000

úhelníkový profil 30x30x2mm/ 35x35x2mm, dierovaný, otvor 20x10mm / 23x9mm, pozinkovaný, vhodný pre montáž dráhy garážových pohonů

## SPA2500/SPA3000

úhelníkový profil 30x30x2mm / 35x35x2mm, děrovaný, otvor 20x10mm / 23x9mm, pozinkovaný, vhodný pro montáž dráhy garážových pohonů

Nice Hi-Speed





Nice

SPIDO

Opera 24V



## Nový stropný pohon pre sekcionálne brány do celkovej plochy 9,6m<sup>2</sup> a 10,5m<sup>2</sup>

Nový prevodový pohon o sile 600N so zabudovanou riadiacou jednotkou a inegrovaným prijímačom.

Jednoduché programovanie: vďaka MyNice Pro aplikácii, prepojenie riadiacej jednotky s ProView alebo cez BiDi wifi sú všetky fázy programovania ľahké a automatické.

S BiDi Z-Wave zásuvným modulom môžu automatizácie Nice byť integrované do Smarhome systému s použitím Z-Wave spojenia.



## Nový stropní pohon pro sekční vrata do celkové plochy 9,6m<sup>2</sup> a 10,5m<sup>2</sup>

Nový převodový pohon o síle 600N se zabudovanou řídicí jednotkou a integrovaným přijímačem.

Jednoduché programování: díky MyNice Pro aplikaci, propojení řídicí jednotky s ProView nebo přes BiDi wifi jsou všechny fáze programování snadné a automatické.

S BiDi Z-Wave zásuvným modulem můžou automatizace Nice být integrované do Smarhome systému s použitím Z-Wave spojení.

SPIDO

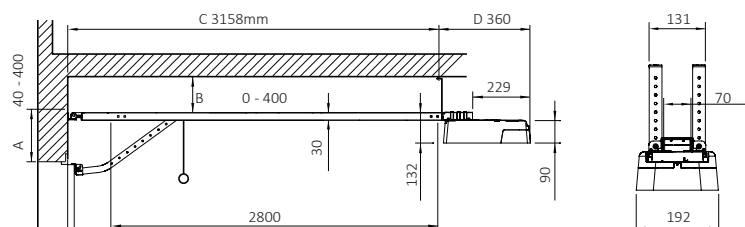

	Výklopné neprečnievajúce Výklopné nepresahujúce		Výklopné prečnievajúce Výklopné presahujúce		Sekcionálne Sekční	
	H (výška)	L (šírka/šířka)	H (výška)	L (šírka/šířka)	H (výška)	L (šírka/šířka)
SR32/16	3.7m	2.6m	3.5m	2.4m	3.5m	3m
SR40	2.9m	3.4m	2.7m	3.4m	3m	3.6m

**NOVÝ PRODUKT!**

TECHNICKÉ ÚDAJE	JEDNOTKA	SPIDO600
riadiaca jednotka / řídicí jednotka		-
napätie prívod/pohon / napětí prívod / pohon	V	230/24
výkon	W	150
prúdový odber / proudový odběr	A	1
stupeň ochrany / krytí	IP	40
krútiaci moment / kroutící moment	N	600
max. zapaženie / max. zatížení	cykly/hod	2
max. plocha	m <sup>2</sup>	10,5
rýchlosť / rychlost	m/s	0,2
prevádzková teplota / provozní teplota	°C	-20 až +50
hmotnosť / hmotnost	kg	3,8

## Sada pohonu



KIT	N SPIDO	N SR32B	N SR16B	N ON2E
N SPIDO32BKCE	•	•		• •
N SPIDO16BKCE	•		• •	• •

- počet kusov v kite / počet kusů v kitu

### Kompatibilita príslušenstva/Kompatibilita příslušenství

KÓD	RIADIACA JEDNOTKA ŘÍDÍCÍ JEDNOTKA	PRIJÍMAČ PŘIJÍMAČ			VYSIELAČ VYSÍLAČ							FOTOBUNKY FOTOBUNĚKY								MAJÁK					
	INTEGROVANÁ	INTEGROVANÝ	OXIBD	OXILR	ERA INTI	ERA ONE	ERA ONE BD	ERA ONE LR	ERA FLOR	NICEWAY	EPS	EPM	EPL	EPSB	EPMB	EPLB	EPMOW	EPMOR	F210	FT210	F210B	FT210B	ELAC	ELDC	WLT
SPIDO600	•	•			•	•					•	•	•					•	•	•			•	•	

## Príslušenstvo / Příslušenství



### N ON2E

dialkový ovládač  
dálkový ovladač



### N SR16B

predmontovaná remeňová dráha 1,6m  
předmontovaná řemenová dráha 1,6m



### N SR32B

predmontovaná remeňová dráha 3,2m  
předmontovaná řemenová dráha 3,2m



### N PS124

akumulátor s dobíjaním  
akumulátor s dobíjením



### N SPA2

odblokovanie sekcionárnej brány s lankom  
odblokování sekční brány s lankem



### N KI1

set pre odblokovanú zvonku  
set pro odblokování zvenku









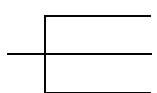
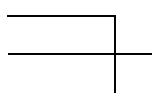

Nice

# ZÁVORY



<b>SBAR</b>	—————	<b>24V, do 3,85m</b>	—————	<b>110</b> → <b>SBAR</b>	
<b>MBAR</b>		<b>24V, do 3m</b> <b>24V, do 5m</b> <b>24V, do 7m</b>		<b>112</b> → <b>M3BAR</b> <b>M5BAR</b> <b>M7BAR</b>	
<b>LBAR</b>	—————	<b>24V, do 9m</b>	—————	<b>114</b> → <b>LBAR</b>	
<b>WIDES</b>	—————	<b>24V, do 3m</b>	—————	<b>116</b> → <b>WIDES</b>	
<b>WIDEM</b>	—————	<b>24V, do 4m</b>	—————	<b>118</b> → <b>WIDEM</b>	
<b>WIDEL</b>	—————	<b>24V, do 7m</b>	—————	<b>120</b> → <b>WIDEL</b>	

Príslušenstvo nájdete na strane 123 a ďalšie príslušenstvo od strany 129.  
Príslušenství naleznete na straně 123 a další příslušenství od strany 129.



Nice

# SPRIEVODCA VÝBEROM ZÁVORY

## SBAR

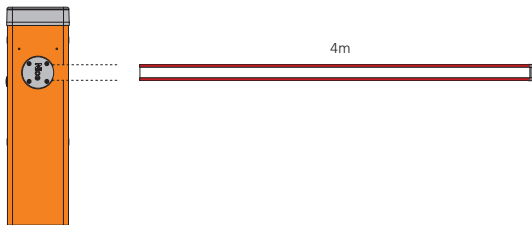

### S4BAR

S 3 m ramenom

Voliteľné príslušenstvo:  
ochranná guma, svetelná signalizácia

### S4BAR

S 3 m ramenom

Voliteľné príslušenstvo:  
ochranná guma, svetelná signalizácia

## MBAR

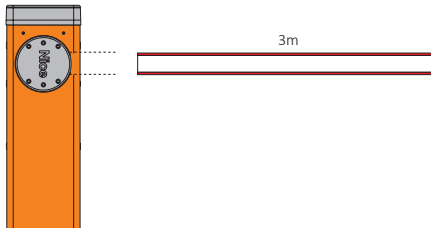

### M3BAR

S 3 m ramenom

Voliteľné príslušenstvo:  
ochranná guma, svetelná signalizácia

### M3BAR

S 3 m ramenom

Voliteľné príslušenstvo:  
ochranná guma, svetelná signalizácia

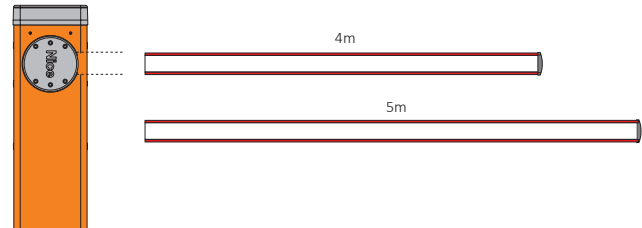

### M5BAR

So 4 m ramenom

Voliteľné príslušenstvo:  
ochranná guma, svetelná signalizácia,  
zábrana (1 ks), sklopná podpera

### M5BAR

Se 4 m ramenom

Voliteľné príslušenstvo:  
ochranná guma, svetelná signalizácia,  
záclonky (1 ks), sklopná podpera

S 5 m ramenom

Voliteľné príslušenstvo:  
ochranná guma, svetelná signalizácia,  
sklopná podpera

S 5 m ramenom

Voliteľné príslušenstvo:  
ochranná guma, svetelná signalizácia,  
sklopná podpera

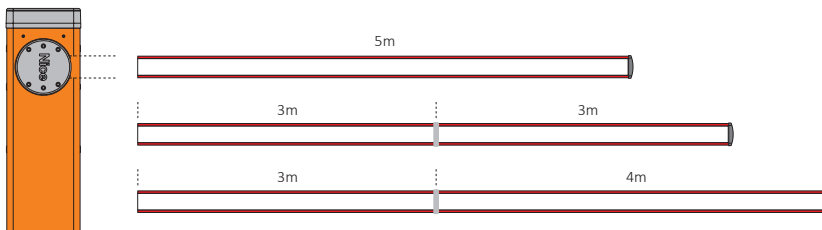

### M7BAR

S 5 m ramenom

Voliteľné príslušenstvo:  
ochranná guma, svetelná signalizácia,  
zábrana (2 ks), sklopná podpera

### M7BAR

S 5 m ramenom

Voliteľné príslušenstvo:  
ochranná guma, svetelná signalizácia,  
záclonky (2 ks), sklopná podpera

S 6 m ramenom (3+3 m) \*

Voliteľné príslušenstvo:  
ochranná guma, svetelná signalizácia,  
zábrana (2 ks), sklopná podpera

S 6 m ramenom (3+3 m) \*

Voliteľné príslušenstvo:  
ochranná guma, svetelná signalizácia,  
záclonky (2 ks), sklopná podpera

So 7 m ramenom (3+4 m) \*

Voliteľné príslušenstvo:  
ochranná guma, svetelná signalizácia,  
sklopná podpera

Se 7 m ramenom (3+4 m) \*

Voliteľné príslušenstvo:  
ochranná guma, svetelná signalizácia,  
sklopná podpera

## LBAR

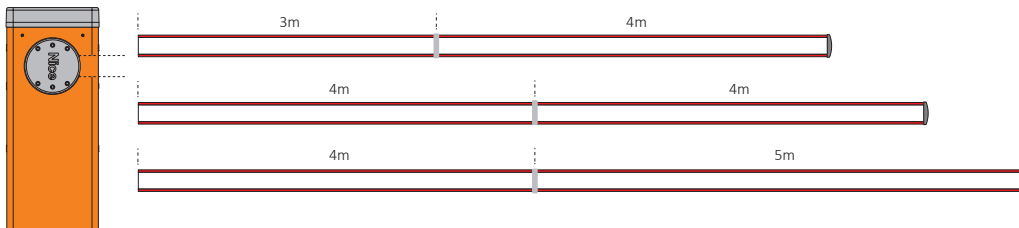

### L9BAR

So 7 m ramenom (3+4 m) \*

Voliteľné príslušenstvo:  
ochranná guma, svetelná signalizácia,  
zábrana (3 ks), sklopná podpera

### L9BAR

Se 7 m ramenom (3+4 m) \*

Voliteľné príslušenstvo:  
ochranná guma, svetelná signalizácia,  
záclonky (3 ks), sklopná podpera

S 8 m ramenom (4+4 m) \*

Voliteľné príslušenstvo:  
ochranná guma, svetelná signalizácia,  
zábrana (3 ks), sklopná podpera

### L9BAR

S 8 m ramenom (4+4 m) \*

Voliteľné príslušenstvo:  
ochranná guma, svetelná signalizácia,  
záclonky (3 ks), sklopná podpera

S 9 m ramenom (4+5 m) \*

Voliteľné príslušenstvo:  
ochranná guma, svetelná signalizácia

### L9BAR

S 9 m ramenom (4+5 m) \*

Voliteľné príslušenstvo:  
ochranná guma, svetelná signalizácia

\* Pri kompletizácii ramena potrebné použiť spojku XBA9  
\* Při kompletaci ramena nutno použít spojku XBA9

Ramena a príslušenstva nemusia byť súčasťou samotnej závoru s prevodovým pohonom.  
Ramena a príslušenstva nemusia byť súčasťou samotnej závoru s prevodovým pohonom.



## WIDES

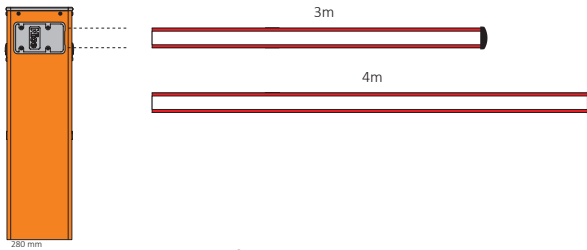

### WIDES

S 3 m ramenem  
Volitelné příslušenstvo:  
ochranná guma, světelná signalizácia,  
vylamovacie úchyt, zábrana (1 ks)

So 4 m ramenom Voliteľné príslušenstvo:  
ochranná guma, svetelná signalizácia, vylamovacie úchyt

### WIDES

S 3 m ramenem  
Volitelné příslušenství:  
ochranná guma, světelná signalizace,  
vylamovací úchyt, záclonky (1 ks)

Se 4 m ramenem Volitelné příslušenství:  
ochranná guma, světelná signalizace, vylamovací úchyt

## WIDEM

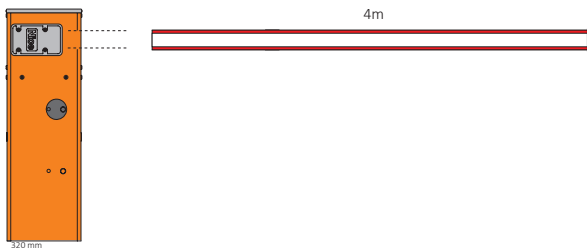

### WIDEM

So 4 m ramenom  
Voliteľné príslušenstvo:  
ochranná guma, svetelná signalizácia,  
vylamovacie úchyt, zalamovacie kĺb,  
zábrana (2 ks), sklopná podpera

### WIDEM

Se 4 m ramenem  
Volitelné příslušenství:  
ochranná guma, světelná signalizace,  
vylamovací úchyt, zalamovací kloub,  
záclonky (2 ks), sklopná podpěra

## WIDEL

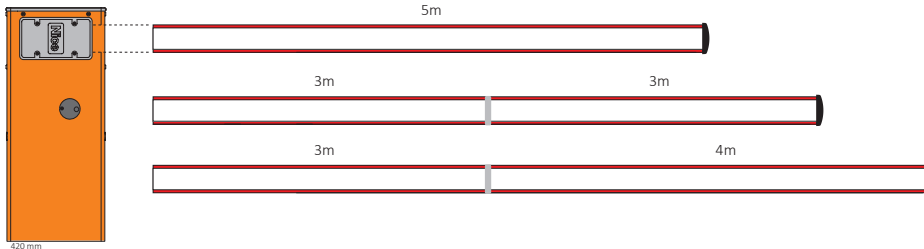

### WIDEL

S 5 m ramenom Voliteľné príslušenstvo:  
ochranná guma, svetelná signalizácia,  
zábrana (2 ks), sklopná podpera

S 6 m ramenom (3 + 3 m) \* Voliteľné príslušenstvo:  
ochranná guma, svetelná signalizácia,  
zábrana (2 ks), sklopná podpera

So 7 m ramenom (3 + 4 m) \* Voliteľné príslušenstvo  
ochranná guma svetelná signalizácia,

### WIDEL

S 5 m ramenem Volitelné příslušenství:  
ochranná guma, světelná signalizace,  
záclonky (2 ks), sklopná podpěra

S 6 m ramenem (3+3 m)\* Volitelné příslušenství:  
ochranná guma, světelná signalizace,  
záclonky (2 ks), sklopná podpěra

Se 7 m ramenem (3+4 m)\* Volitelné příslušenství  
ochranná guma světelná signalizace,



## Moderný model závory so 4m ramenom do prejazdu 3,85m. Pre intenzívnu prevádzku.

**Sila a spoľahlivosť:** mohutná oceľová konštrukcia, nové vyvažovacie pružiny s vysokou pevnosťou zaručujúcou až 500 000 cyklov, rameno s elipsovým prierezom s vysokou odolnosťou voči nárazom vetra.

**Väčšia spoľahlivosť a bezpečnosť:** rozlišovanie prekážok a sledovanie odberu prúdu motora počas pohybu ramena. Automatická diagnostika porúch počas fungovania a následné hlásenie typu poruchy prostredníctvom rôznych kombinácií blikania majáka.

**Žiaden black out:** fungovanie aj počas výpadku prúdu s núdzovou batériou uloženou pod riadiacou jednotkou (voliteľne).

**BiDi:** obojsmerné výrobky NICE signalizujú stav automatizácie a prijatie príkazu.

**Yubii:** je nový ekosystém NICE, ktorý prepája všetky automatizácie v dome.



## Moderní model závory se 4m ramenem do průjezdu 3,85m. Pro intenzivní provoz.

**Sila a spolehlivost:** mohutná oceľová konstrukce, nové vyvažovací pružiny s vysokou pevností zaručující až 500 000 cyklů, rameno s elipsovým průřezem s vysokou odolností vůči nárazům větru.

**Větší spolehlivost a bezpečnost:** rozlišování překážek a sledování odběru proudu motoru během pohybu ramena. Automatická diagnostika poruch během fungování a následné hlášení typu poruchy prostřednictvím různých kombinací blikání majáku.

**Žádný black out:** fungování i během výpadku proudu díky volitelné záložní baterii, uložené pod řídicí jednotkou (volitelné příslušenství).

**BiDi:** obousměrné výrobky NICE signalizují stav automatizace a přijetí příkazu.

**Yubii:** je nový ekosystém NICE, který propojuje veškeré automatizace v domě.

SBAR

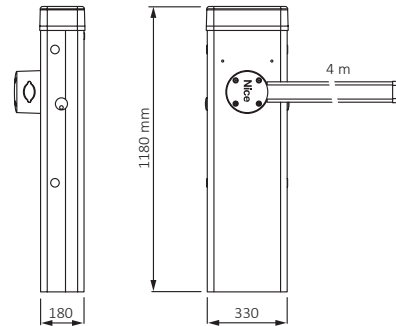

TECHNICKÉ ÚDAJE	JEDNOTKA	SBAR
riadiaca jednotka / řídicí jednotka		XBA20R10
napätie prívod/pohon / napětí prívod / pohon	V	230/24
výkon	W	300
prúdový odber / proudový odběr	A	1
stupeň ochrany / krytí	IP	44
krútiaci moment / kroutící moment	Nm	100
max. zaťaženie / max. zatížení	cykly/hod	100
max. dĺžka / max. délka	m	4
rychlost / rychlost	sec.	4
prevádzková teplota / provozní teplota	°C	-20 až +50
hmotnosť / hmotnost	kg	46

1. Motor
2. Diaľkový ovládač
3. Fotobunkey na stĺpiku
4. Fotobunkey
5. Kľúčový spínač alebo tlačidlový panel
6. Kľúčový spínač alebo tlačidlový panel na stĺpiku
7. Solárny panel SYP
8. Box s batériou PSY24
9. Multifunkčný programátor O-View

1. Motor
2. Dálkový ovladač
3. Fotobunkey na sloupku
4. Fotobunkey
5. Klíčový spínač nebo tlačítkový panel
6. Klíčový spínač nebo tlačítkový panel na sloupku
7. Solární panel SYP
8. Box s baterií PSY24
9. Multifunkční programátor O-View

- Příslušenstvo dostupné aj v bezdrôtovom prevedení Solemyo Air Net System
- Příslušenstvo pre napájanie solárnou energiou Solemyo

- Příslušenství dostupné i v bezdrátovém provedení Solemyo Air Net System
- Příslušenství pro napájení solární energií Solemyo

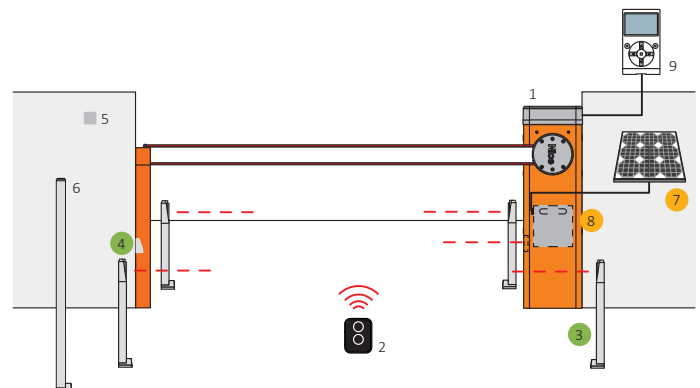

## Sady pohonov / Sady pohonů



KIT

N SBAR

N XBA20R10

N SIA1

N XBA19

N XBA13

N XBA7

N OXIBD

N ON2E

N EPMB

N S-BAR

•

•

•

N SBAR4-KIT

•

•

•

•

•

•

•

•

•

• počet kusov v kite / počet kusů v kitu



## Príslušenstvo / Příslušenství



N SIA1

základová doska do betonu  
základová deska do betonu



N XBA19

hliníkové rameno oválne 4m  
hliníkové rameno oválne 4m



N XBA13

ochranné gumené lišty 9x1m  
ochranné gumové lišty 9x1m



N WA10

výstražné samolepky  
výstražné samolepky



N XBA4

výstražné diódové svetlá 4m  
výstražná diódová svétla 4m



N XBA7

modul výstražnej lampy  
modul výstražné lampy



N XBA8

modul semaforu  
modul semaforu



N PS124

akumulátor s dobíjaním  
akumulátor s dobíjaním



Viac o príslušenstve nájdete od strany: 123 a 129.  
Více o příslušenství najdete od strany: 123 a 129.



## Moderný model závory až do 3/5/7m ramena. Pre veľmi intenzívnu prevádzku až 600 cyklov/h.

**Síla a spoľahlivosť:** mohutná oceľová konštrukcia, nové vyvažovacie pružiny s vysokou pevnosťou zaručujúcou až 2 000 000 cyklov, rameno s elipsovým prierezom s vysokou odolnosťou.

**Väčšie pohodlie vo fázach programovania a servisu:** oddelené priehradky pre elektroniku a mechaniku chránia vnútorné časti pred prípadným poškodením.

**Väčšia spoľahlivosť a bezpečnosť:** rozlišovanie prekážok a sledovanie odberu prúdu motorom počas pohybu ramena.

**Žiaden black out:** fungovanie aj počas výpadku prúdu s núdzovou batériou uloženou pod riadiacou jednotkou (voliteľne).

**BiDi:** obojsmerné výrobky NICE signalizujú stav automatizácie a prijatie príkazu.

**Yubii:** je nový ekosystém NICE, ktorý prepája všetky automatizácie v dome.

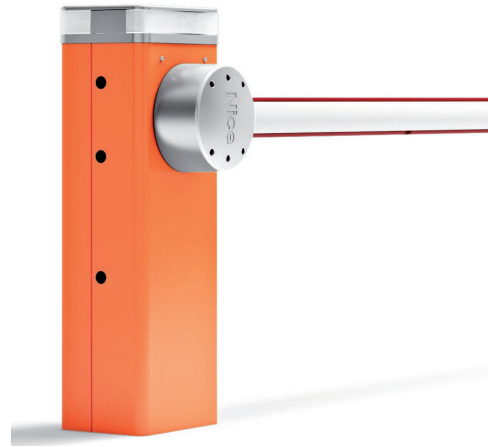

## Moderní model závory až do 3/5/7m ramena. Pro velmi intenzivní provoz až 600 cyklů/h.

**Síla a spolehlivost:** mohutná ocelová konstrukce, nové vyvažovací pružiny s vysokou pevností zaručující až 2 000 000 cyklů, rameno s elipsovým průřezem s vysokou odolností.

**Snadnější programování a servis:** oddělené přihrádky pro elektroniku a mechaniku chrání vnitřní části před případným poškozením.

**Větší spolehlivost a bezpečnost:** rozlišování překážek a sledování odběru proudu motorem během pohybu ramena.

**Žádný black out:** fungování i během výpadku proudu díky volitelné záložní baterii, uložené pod řídicí jednotkou (volitelné příslušenství).

**BiDi:** obojsměrné výrobky NICE signalizují stav automatizace a přijetí příkazu.

**Yubii:** je nový ekosystém NICE, který propojuje veškeré automatizace v domě.

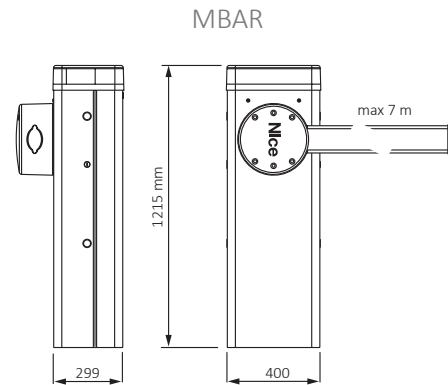

TECHNICKÉ ÚDAJE	JEDNOTKA	M3BAR	M5BAR	M7BAR
riadiaca jednotka / řídicí jednotka		BCU1		
napätie prívod/pohon / napětí prívod / pohon	V	230/24		
výkon	W	150	110	
prúdový odber / proudový odběr	A	1,3	1,1	
stupeň ochrany / krytí	IP	54		
krútiaci moment / krouťící moment	Nm	100	200	300
max. zataženie / max. zatížení	cykly/hod	600	450	200
max. dĺžka / max. délka	m	3	3,4,5	5,6,7
rýchlosť / rychlost	sec.	1,5-4	3-6	6-10
prevádzková teplota / provozní teplota	°C	-20 až +55		
hmotnosť / hmotnost	kg	80		85

1. Motor
2. Diaľkový ovládač
3. Fotobunky na stĺpiku
4. Fotobunky
5. Kľúčový spínač alebo tlačidlový panel
6. Kľúčový spínač alebo tlačidlový panel na stĺpiku
7. Indukčné detektor kovu
8. Solárny panel SYP
9. Box s batériou PSY24
10. Multifunkčný programátor O-View

1. Motor
2. Dálkový ovladač 3
- . Fotobuňky na sloupku
4. Fotobuňky
5. Kľúčový spínač nebo tlačítkový panel
6. Kľúčový spínač nebo tlačítkový panel na sloupku
7. Indukční detektor kovu
8. Solární panel SYP
9. Box s baterií PSY24
10. Multifunkční programátor O-View

- Příslušenstvo dostupné aj v bezdrôtovom prevedení Solemyo Air Net System
- Příslušenstvo pre napájanie solárnou energiou Solemyo

- Příslušenství dostupné i v bezdrátovém provedení Solemyo Air Net System
- Příslušenství pro napájení solární energií Solemyo

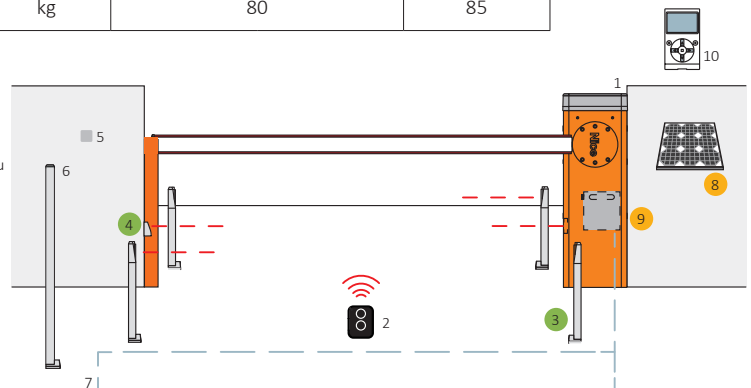

## Sady pohonov / Sady pohonů



KIT	N MBAR	N BCU1	N XBA16	N XBA15	N XBA14	N XBA5	N XBA9	N XBA13	N XBA7	N OXIBD	N ON2E	N EPMB
N M5BAR	•	•	•									
N M7BAR	•	•	•									
N M4BAR-KIT	•	•	•		•			•	•	•	•	•
N M5BAR-KIT	•	•	•			•		•	•	•	•	•
N M6BAR-KIT	•	•	•	••			•	••	•	•	•	•
N M7BAR-KIT	•	•	•	•	•		•	••	•	•	•	•

- počet kusov v kite / počet kusů v kitu

## Príslušenstvo / Příslušenství



**N XBA15**

hliníkové rameno oválne 3m  
hliníkové rameno oválne 3m



**N XBA14**

hliníkové rameno oválne 4m  
hliníkové rameno oválne 4m



**N XBA9**

hliníková spojka ramena  
hliníková spojka ramena



**N XBA13**

ochranné gumené lišty 9x1m  
ochranné gumové lišty 9x1m



**N XBA4/6/18**

výstražné diódové svetlá 4/6/8m  
výstražná diódová svietla 4/6/8m



**N XBA7**

modul výstražnej lampy  
modul výstražné lampy



**N XBA8**

modul semaforu  
modul semaforu

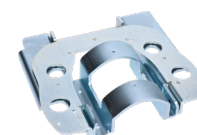

**N XBA10**

vylamovací úchyt pre XBA14  
vylamovací úchyt pro XBA14



**N XBA11**

klb pre rameno XBA15  
kloub pro rameno XBA15



**N WA11**

nastavitelná podpera pre rameno  
nastavitelná podpěra pro rameno



**N WA12**

sklopná podpera pre rameno  
sklopná podpěra pro rameno

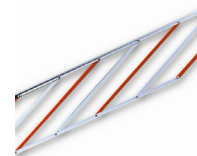

**N WA13**

hliníkové zábrany pre ramená 2m  
hliníkové záclonky pro ramena 2m



## Moderný model závery až do 7/8/9m ramena. Až 150 cyklov za hodinu.

**Síla a spoľahlivosť:** mohutná oceľová konštrukcia, nové vyvažovacie pružiny s vysokou pevnosťou zaručujúcou až 2 000 000 cyklov, rameno s elipsovitým prierezom s vysokou odolnosťou voči nárazom vetra. Kontrola pohybu s enkóderom a elektromagnetickým koncovým spínačom. **Väčšie pohodlie pri programovaní a servisu:** oddelené priehradky pre elektroniku a mechaniku chránia vnútorné časti pred prípadným poškodením. **Väčšia spoľahlivosť a bezpečnosť:** rozlišovanie prekážok a sledovanie odberu prúdu motorom počas pohybu ramena. **Žiaden black out:** fungovanie aj počas výpadku prúdu s núdzovou batériou, uloženou pod riadiacu jednotku (voliteľne). **BiDi:** obojsmerné výrobky NICE signalizujú stav automatizácie a prijatie príkazu. **Yubii:** je nový ekosystém NICE, ktorý prepája všetky automatizácie v dome.

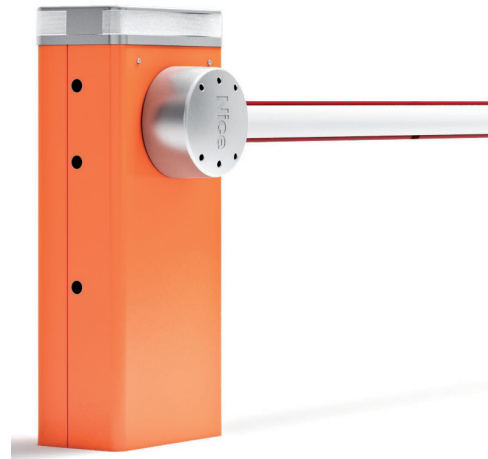

## Moderní model závery až do 7/8/9m ramena. Až 150 cyklů za hodinu.

**Síla a spolehlivost:** mohutná oceľová konstrukce, nové vyvažovací pružiny s vysokou pevností zaručující až 2 000 000 cyklů, rameno s elipsovitým průřezem s vysokou odolností vůči nárazům větru. Kontrola pohybu s enkóderem a elektromagnetickým koncovým spínačem. **Snadnější programování a servis:** oddělené přihrádky pro elektroniku a mechaniku chrání vnitřní části před případným poškozením. **Větší spolehlivost a bezpečnost:** rozlišování překážek a sledování odběru proudu motorem během pohybu ramena. **Žádný black out:** fungování i během výpadku proudu díky volitelné záložní baterii, uložené pod řídicí jednotkou (volitelné příslušenství). **BiDi:** obousměrné výrobky NICE signalizují stav automatizace a přijetí příkazu. **Yubii:** je nový ekosystém NICE, který propojuje veškeré automatizace v domě.

LBAR

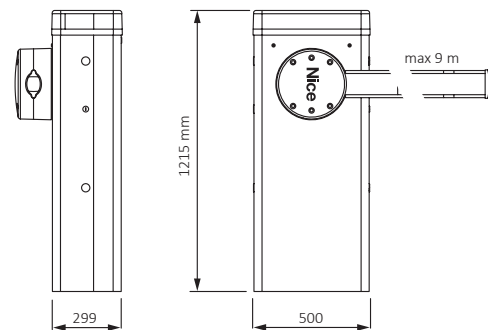

TECHNICKÉ ÚDAJE	JEDNOTKA	LBAR
riadiaca jednotka / řídicí jednotka		BCU1
napätie prívod/pohon / napětí prívod / pohon	V	230/24
výkon	W	160
prúdový odber / proudový odběr	A	1,3
stupeň ochrany / krytí	IP	54
krútiaci moment / kroutící moment	Nm	400
max. zaťaženie / max. zatížení	cykly/hod	150
max. dĺžka / max. délka	m	9
rýchlosť / rychlost	sec.	8-12
prevádzková teplota / provozní teplota	°C	-20 až +50
hmotnosť / hmotnost	kg	98

1. Motor
2. Diaľkový ovládač
3. Fotobunky na stĺpiku
4. Fotobunky
5. Kľúčový spínač alebo tlačidlový panel
6. Kľúčový spínač alebo tlačidlový panel na stĺpiku
7. Indukčné detektor kovu
8. Solárny panel SYP
9. Box s batériou PSY24
10. Multifunkčný programátor O-View

1. Motor
2. Dálkový ovladač 3
3. Fotobuňky na sloupku
4. Fotobuňky
5. Kľúčový spínač alebo tlačítkový panel
6. Kľúčový spínač nebo tlačítkový panel na sloupku
7. Indukční detektor kovu
8. Solární panel SYP
9. Box s baterií PSY24
10. Multifunkční programátor O-View

- Příslušenstvo dostupné aj v bezdrôtovom prevedení Solemyo Air Net System
- Příslušenstvo pre napájanie solárnou energiou Solemyo

- Příslušenství dostupné i v bezdrátovém provedení Solemyo Air Net System
- Příslušenství pro napájení solární energií Solemyo

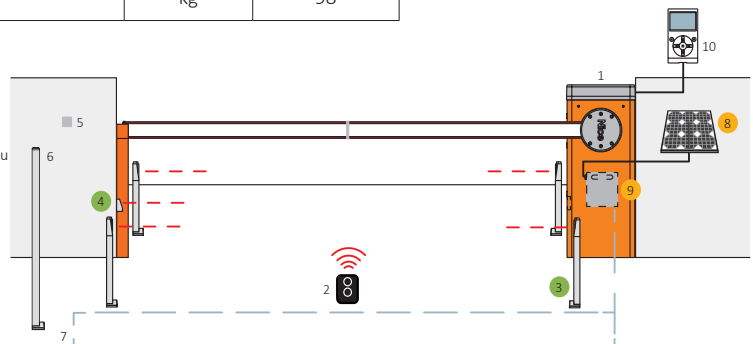

## Sady pohonov / Sady pohonů



KIT	N LBAR	N BCU1	N XBA17	N XBA14	N XBA5	N XBA9	N XBA13	N XBA7	N OXIBD	N ON2E	N EPMB
<b>N LBAR</b>	•	•	•								
<b>N LBAR8-KIT</b>	•	•	•	••		•	••	•	•	•	•
<b>N LBAR9-KIT</b>	•	•	•	•	•	•	••	•	•	•	•

• počet kusov v kite / počet kusů v kitu

## Príslušenstvo / Příslušenství



**N XBA5**

hliníkové rameno oválne 5m  
hliníkové rameno oválne 5m



**N XBA14**

hliníkové rameno oválne 4m  
hliníkové rameno oválne 4m



**N XBA9**

hliníková spojka ramena  
hliníková spojka ramena



**N XBA13**

ochranné gumené lišty 9x1m  
ochranné gumové lišty 9x1m



**N XBA18**

výstražné diódové svetlá 8m  
výstražná diódová svätla 8m



**N XBA7**

modul výstražnej lampy  
modul výstražné lampy



**N XBA8**

modul semaforu  
modul semaforu



**N XBA10**

vylamovací úchyt pre XBA14  
vylamovací úchyt pro XBA14



**N XBA11**

kľb pre rameno XBA15  
kloub pro rameno XBA15



**N WA11**

nastavitelná podpera pre rameno  
nastavitelná podpěra pro rameno



**N LP1/ N LP2**

indukčný detektor kovu 24V  
indukční detektor kovu 24V



**N LPS25**

sada pre zhotovenie indukčnej smyčky  
sada pro zhotovení indukční smyčky

**i** Viac o príslušenstve nájdete od strany: 123 a 129.  
Více o příslušenství najdete od strany: 123 a 129.



## Závora osvedčená rokmi prevádzky pre 3-4m rameno.

Zosilnený držiak motora, ktorý sa dá jednoducho vymontovať. Maximálna bezpečnosť pri prevádzke; vnútorné držiaky fotobuniiek v telese závory, takže fotobunky nie sú vidieť.

Síla, spoľahlivosť a jednoduchosť montáže: rameno s elipsovým prierezom kvôli väčšej ľahkosti a odolnosti voči náporom vetra; profil pre rýchlu montáž príslušenstva.

Voliteľný vylamovací úchyt na ochranu závory v prípade nárazu, univerzálna montáž ramena, napravo alebo naľavo.

Jednoduché vyváženie vďaka regulátoru napätia pružiny.

Žiaden black out: fungovanie aj počas výpadku prúdu zaručené vďaka voliteľnej núdzovej batérii PS324, uloženou pod riadiacou jednotkou.

BiDi: obojsmerné výrobky NICE signalizujú stav automatizácie a prijatie príkazu.

Yubii: je nový ekosystém NICE, ktorý prepája všetky automatizácie v dome.



## Závora osvedčená lety provozu pro 3-4m rameno.

Zesílený držák motoru, který se dá jednoduše vymontovat. Maximální bezpečnost při provozu; vnitřní držáky fotobuněk v tělese závory, takže fotobuňky nejsou vidět.

Síla, spolehlivost a jednoduchosť montáže: rameno s elipsovým průřezem kvůli větší lehkosti a odolnosti vůči náporům větru; profil pro rychlou montáž příslušenství.

Volitelný vylamovací úchyt na ochranu závory v případě nárazu, univerzální montáž ramena, napravo nebo nalevo.

Jednoduché vyvážení díky regulátoru napětí pružiny.

Žádný black out: fungování i během výpadku proudu díky volitelné záložní baterii PS324, uložené pod řídicí jednotkou (volitelné příslušenství).

BiDi: obousměrné výrobky NICE signalizují stav automatizace a přijetí příkazu.

Yubii: je nový ekosystém NICE, který propojuje veškeré automatizace v domě.

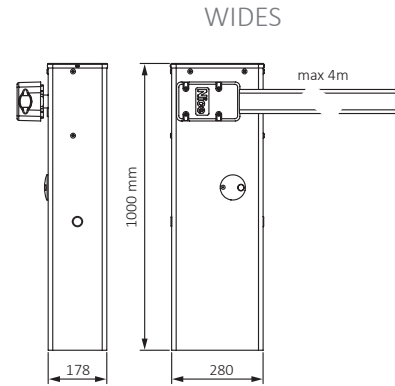

TECHNICKÉ ÚDAJE	JEDNOTKA	WIDES
riadiaca jednotka / řídicí jednotka		WIA20
napätie prívod/pohon / napětí prívod / pohon	V	230/24
výkon	W	300
prúdový odber / proudový odběr	A	1
stupeň ochrany / krytí	IP	54
krútiaci moment / kroutící moment	Nm	100
max. zaťaženie / max. zatížení	cykly/hod	100
max. dĺžka / max. délka	m	3
rýchlosť / rychlost	sec.	4
prevádzková teplota / provozní teplota	°C	-20 až +50
hmotnosť / hmotnost	kg	40

1. Motor
2. Diaľkový ovládač
3. Fotobunky na stĺpiku
4. Fotobunky
5. Klúčový spínač alebo tlačidlový panel
6. Klúčový spínač alebo tlačidlový panel na stĺpiku
7. Indukčný detektor kovu
8. Výstražný maják

1. Motor
2. Dálkový ovládač
3. Fotobuňky na sloupku
4. Fotobuňky
5. Klíčový spínač nebo tlačítkový panel
6. Klíčový spínač nebo tlačítkový panel na sloupku
7. Indukční detektor kovu
8. Výstražný maják

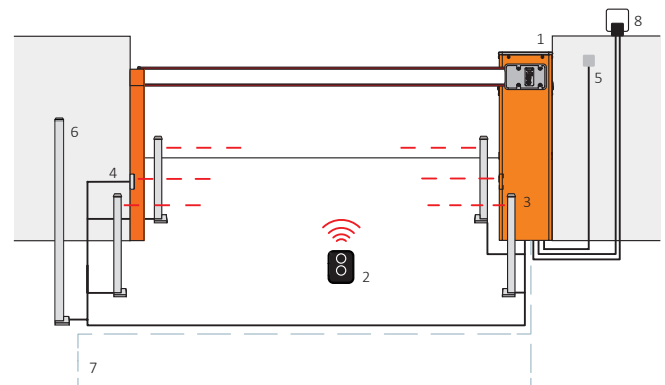

## Sady pohonov / Sady pohonů

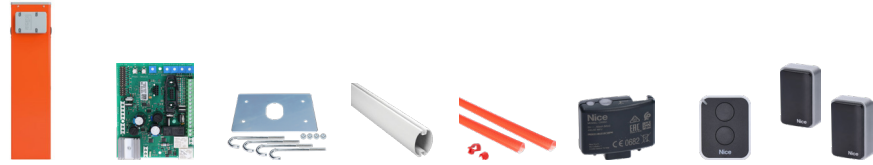

KIT	N WIDES	N WIA20	N SIA1	N XBA19	N XBA13	N OXIBD	N ON2E	N EPM
N WIDES	•	•	•					
N WIDES4-KIT	•	•	•	•	•	•	•	•

• počet kusov v kite / počet kusů v kitu

## Príslušenstvo / Příslušenství



**N XBA19**

hliníkové rameno oválne 4m  
hliníkové rameno oválne 4m



**N WIA20**

radiaca jednotka  
řídící jednotka



**N ELDC**

signálna lampa LED 12-36 V/DC  
signální lampa LED 12-36 V/DC



**N XBA13**

ochranné gumené lišty 9x1m  
ochranné gumové lišty 9x1m



**N XBA4**

výstražné diódové svetlá 4m  
výstražná diodová světla 4m



**N SIA1**

základová doska do betónu  
základová deska do betonu



**N WA10**

výstražné samolepky  
výstražné samolepky



**N ON2E**

diaľkový ovládač  
dálkový ovladač

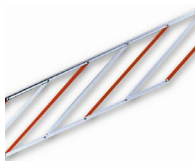

**N WA13**

hliníkové zábrany pre ramená 2m  
hliníkové záclonky pro ramena 2m



**N WA11**

nastavitelná podpera pre rameno  
nastavitelná podpěra pro rameno



**N LP1/ N LP2**

indukčný detektor kovu 24V  
indukční detektor kovu 24V



**N LPS25**

sada pre zhotovenie indukčnej smyčky  
sada pro zhotovení indukční smyčky

**i** Viac o príslušenstve nájdete od strany: 123 a 129.  
Více o příslušenství najdete od strany: 123 a 129.



## Závora osvedčená rokmi prevádzky pre 4m rameno. Pre veľmi intenzívnu prevádzku.

Zosilnený držiak motora, ktorý sa dá jednoducho vymontovať. Maximálna bezpečnosť pri prevádzke; vnútorné držiaky fotobuniiek v telese závory, takže fotobuniky nie sú vidieť.

**Síla, spoľahlivosť a jednoduchosť montáže:** rameno s elipsovým prierezom kvôli väčšej ľahkosti a odolnosti voči náporom vetra; profil pre rýchlu montáž príslušenstva.

**Voliteľný vylamovací úchyt** na ochranu závory v prípade nárazu, univerzálna montáž ramena, napravo alebo naľavo.

**Jednoduché vyváženie** vďaka regulátoru napätia pružiny.

**Žiaden black out:** fungovanie aj počas výpadku prúdu zaručené vďaka voliteľnej núdzovej batérii PS324, uloženou pod riadiacou jednotkou.

**BiDi:** obojsmerné výrobky NICE signalizujú stav automatizácie a prijatie príkazu.

**Yubii:** je nový ekosystém NICE, ktorý prepája všetky automatizácie v dome.



## Závora osvedčená lety provozu pro 4m rameno. Pro velmi intenzivní provoz.

Zesílený držák motoru, který se dá jednoduše vymontovat.

Maximální bezpečnost při provozu; vnitřní držáky fotobuněk v tělese závory, takže fotobuňky nejsou vidět.

**Síla, spolehlivost a jednoduchosť montáže:** rameno s elipsovým průřezem kvůli větší lehkosti a odolnosti vůči náporům větru; profil pro rychlou montáž příslušenství.

**Volitelný vylamovací úchyt** na ochranu závory v případě nárazu, univerzální montáž ramena, napravo nebo nalevo.

**Jednoduché vyvážení** díky regulátoru napětí pružiny.

**Žádný black out:** fungování i během výpadku proudu díky volitelné záložní baterii PS324, uložené pod řídicí jednotkou (volitelné příslušenství).

**BiDi:** obojsměrné výrobky NICE signalizují stav automatizace a přijetí příkazu.

**Yubii:** je nový ekosystém NICE, který propojuje veškeré automatizace v domě.

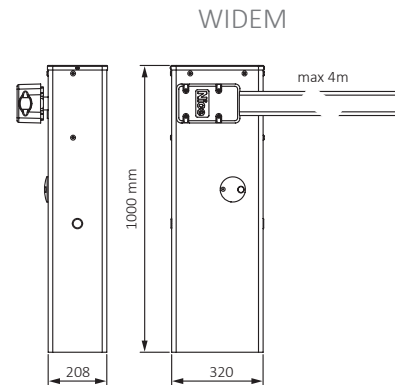

TECHNICKÉ ÚDAJE	JEDNOTKA	WIDEM
riadiaca jednotka / řídicí jednotka		WIA20
napätie prívod/pohon / napětí přívod / pohon	V	230/24
výkon	W	300
prúdový odber / proudový odběr	A	1,1
stupeň ochrany / krytí	IP	54
krútiaci moment / kroutící moment	Nm	140
max. zaťaženie / max. zatížení	cykly/hod	300
max. dĺžka / max. délka	m	4
rýchlosť / rychlost	sec.	3,5
prevádzková teplota / provozní teplota	°C	-20 až +50
hmotnosť / hmotnost	kg	46

1. Motor
2. Diaľkový ovládač
3. Fotobuniky na stĺpiku
4. Fotobuniky
5. Klúčový spínač alebo tlačidlý panel
6. Klúčový spínač alebo tlačidlý panel na stĺpiku
7. Indukčný detektor kovu
8. Výstražný maják

1. Motor
2. Dálkový ovladač
3. Fotobuňky na sloupku
4. Fotobuňky
5. Klíčový spínač nebo tlačítkový panel
6. Klíčový spínač nebo tlačítkový panel na sloupku
7. Indukční detektor kovu
8. Výstražný maják

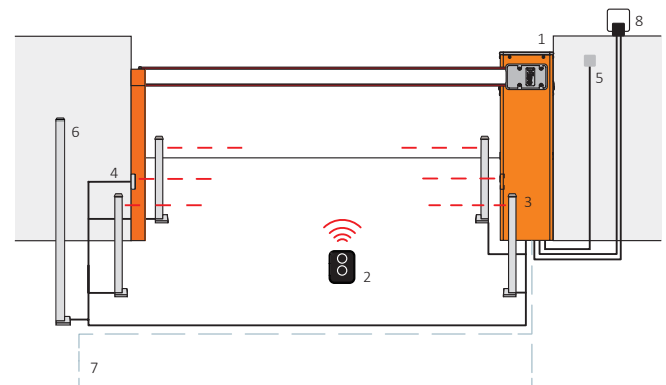

## Sady pohonov / Sady pohonů



KIT	N WIDEM	N WIA20	N SIA1	N XBA19	N XBA13	N OXIBD	N ON2E	N EPM
<b>N WIDEM</b>	•	•	•					
<b>N WIDEM4-KIT</b>	•	•	•	•	•	•	•	•

- počet kusov v kite / počet kusů v kitu

## Príslušenstvo / Příslušenství



**N XBA19**

hliníkové rameno oválne 4m  
hliníkové rameno oválne 4m



**N WIA20**

radiaca jednotka  
řídící jednotka



**N ELDC**

signálna lampa LED 12-36 V/DC  
signální lampa LED 12-36 V/DC



**N XBA13**

ochranné gumené lišty 9x1m  
ochranné gumové lišty 9x1m



**N XBA4**

výstražné diódové svetlá 4m  
výstražná diodová světla 4m



**N SIA1**

základová doska do betonu  
základová deska do betonu



**N WIA10**

vylamovací úchyt  
vylamovací úchyt



**N LP1/ N LP2**

indukčný detektor kovu 24V  
indukční detektor kovu 24V



**N WIA11**

kĺb pre rameno XBA19  
kloub pro rameno XBA19



**N WA11**

nastavitelná podpera pre rameno  
nastavitelná podpěra pro rameno



**N WA12**

sklopná podpera pre rameno  
sklopná podpěra pro rameno



**N LPS25**

sada pre zhotovenie indukčnej smyčky  
sada pro zhotovení indukční smyčky



## Závora osvedčená rokmi prevádzky pre 5-7m rameno. Pre intenzívnu prevádzku.

Zosilnený držiak motora, ktorý sa dá jednoducho vytiahnuť. Maximálna bezpečnosť pri prevádzke; vnútorné držiaky fotobuniek v tele závory, takže fotobunky nie sú vidieť.

**Síla, spoľahlivosť a jednoduchosť montáže:** rameno s elipsovým prierezom kvôli väčšej ľahkosti a odolnosti voči náporom vetra; profil pre rýchlu montáž príslušenstva.

**Voliteľný vylamovací úchyt** na ochranu závory v prípade nárazu.

Montáž ramena univerzálna, napravo alebo naľavo.

**Jednoduché vyváženie** vďaka regulátoru napätia pružiny.

**Žiaden black out:** fungovanie aj počas výpadku prúdu zaručené vďaka núdzovej batérii PS324, uloženou pod riadiacou jednotkou.

**BiDi:** obojsmerné výrobky NICE signalizujú stav automatizácie a prijatie príkazu.

**Yubii:** je nový ekosystém NICE, ktorý prepája všetky automatizácie v dome.



## Závora osvedčená lety provozu pro 5-7m rameno. Pro intenzivní provoz.

Zesílený držák motoru, který se dá jednoduše vymontovat..

Maximální bezpečnost při provozu; vnitřní držáky fotobuněk v tělese závory, takže fotobuňky nejsou vidět.

**Síla, spolehlivost a jednodušost montáže:** rameno s elipsovým průřezem kvůli větší lehkosti a odolnosti vůči náporům větru; profil pro rychlou montáž příslušenství.

**Volitelný vylamovací úchyt** na ochranu závory v případě nárazu.

Montáž ramena univerzální, napravo nebo nalevo.

**Jednoduché vyvážení** díky regulátoru napětí pružiny.

**Žádný black out:** fungování i během výpadku proudu díky volitelné záložní baterii PS324, uložené pod řídicí jednotkou (volitelné příslušenství).

**BiDi:** obojsměrné výrobky NICE signalizují stav automatizace a přijetí příkazu.

**Yubii:** je nový ekosystém NICE, který propojuje veškeré automatizace v domě.

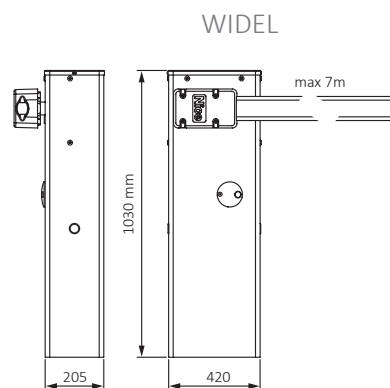

TECHNICKÉ ÚDAJE	JEDNOTKA	WIDEL
riadiaca jednotka / řídicí jednotka		WIA20
napätie prívod/pohon / napětí přívod / pohon	V	230/24
výkon	W	360
prúdový odber / proudový odběr	A	0,6
stupeň ochrany / krytí	IP	54
krútiaci moment / kroučící moment	Nm	200
max. zaťaženie / max. zatížení	cykly/hod	200
max. dĺžka / max. délka	m	7
rýchlosť / rychlost	sec.	5
prevádzková teplota / provozní teplota	°C	-20 až +50
hmotnosť / hmotnost	kg	54

1. Motor
2. Diaľkový ovládač
3. Fotobunky na stĺpiku
4. Fotobuňky
5. Klúčový spínač alebo tlačidlý panel
6. Klúčový spínač alebo tlačidlý panel na stĺpiku
7. Indukčný detektor kovu
8. Výstražný maják

1. Motor
2. Dálkový ovládač
3. Fotobuňky na sloupku
4. Fotobuňky
5. Klíčový spínač nebo tlačítkový panel
6. Klíčový spínač nebo tlačítkový panel na sloupku
7. Indukční detektor kovu
8. Výstražný maják

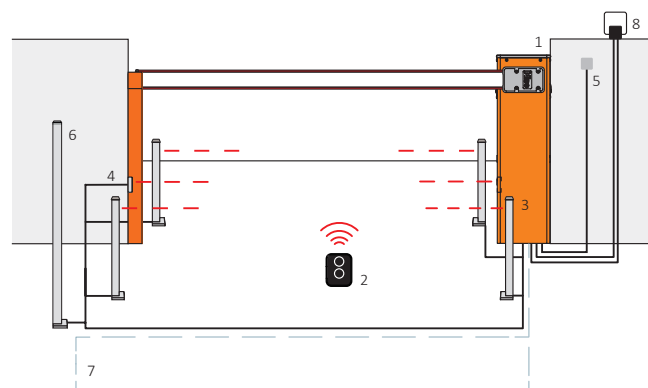



## Sady pohonov / Sady pohonů



KIT	N WIDEL	N WIA20	N SIA2	N XBA15	N XBA14	N XBA9	N XBA13	N OXIBD	N ON2E	N EPM
<b>N WIDEL</b>	•	•	•							
<b>N WIDEL6-KIT</b>	•	•	•	••		•	••	•	•	•
<b>N WIDEL7-KIT</b>	•	•	•	•	•	•	••	•	•	•

• počet kusov v kite / počet kusů v kitu

## Príslušenstvo / Příslušenství



**N XBA15**

hliníkové rameno oválne 3m  
hliníkové rameno oválne 3m



**N XBA14**

hliníkové rameno oválne 4m  
hliníkové rameno oválne 4m



**N XBA5**

hliníkové rameno oválne 5m  
hliníkové rameno oválne 5m



**N XBA9**

hliníková spojka ramena  
hliníková spojka ramena



**N XBA13**

ochranné gumené lišty 9x1m  
ochranné gumové lišty 9x1m



**N SIA2**

základová doska do betónu  
základová doska do betónu



**N WA10**

výstražné samolepky  
výstražné samolepky



**N XBA6/18**

výstražné diódové svetlá 6/8m  
výstražná diódová svietla 6/8m



**N WA11**

nastavitelná podpera pre rameno  
nastavitelná podpera pro rameno



**N WA12**

sklopná podpera pre rameno  
sklopná podpera pro rameno



**N LP1/ N LP2**

indukčný detektor kovu 24V  
indukční detektor kovu 24V



**N LPS25**

sada pre zhotovenie indukčnej smyčky  
sada pro zhotovení indukční smyčky

**i** Viac o príslušenstve nájdete od strany: 123 a 129.  
Více o příslušenství najdete od strany: 123 a 129.



Nice

# KOMPATIBILITA PŘÍSLUŠENSTVA

BiDi Yubii Sole myo Opera Blue BUS 24V

## Kompatibilita příslušenstva/Kompatibilita příslušenství

KÓD	RIADIACA JEDNOTKA ŘÍDÍČÍ JEDNOTKA		PRIJÍMAČ PŘIJÍMAČ			VYSIELAČ VYSÍLAČ							FOTOBUNKY FOTOBUNĚKY								MAJÁK						
	XBA20R10	BCU1	INTEGROVANÝ	OXIBD	OXILR	ERA INTI	ERA ONE	ERA ONE BD	ERA ONE LR	ERA FLOR	NICEWAY	EPS	EPM	EPL	EPSB	EPMB	EPLB	EPMOW	EPMOR	F210	FT210	F210B	FT210B	ELAC	ELDC	WLT	
SBAR	•			•	•	•	•	•	•	•	•	•	•	•	•	•	•	•	•	•	•	•	•	•	•	•	•
M3BAR		•		•	•	•	•	•	•	•	•	•	•	•	•	•	•	•	•	•	•	•	•	•	•	•	•
M5BAR		•		•	•	•	•	•	•	•	•	•	•	•	•	•	•	•	•	•	•	•	•	•	•	•	•
M7BAR		•		•	•	•	•	•	•	•	•	•	•	•	•	•	•	•	•	•	•	•	•	•	•	•	•
L9BAR		•		•	•	•	•	•	•	•	•	•	•	•	•	•	•	•	•	•	•	•	•	•	•	•	•

BiDi Yubii Opera 24V

## Kompatibilita příslušenstva/Kompatibilita příslušenství

KÓD	RIADIACA JEDNOTKA ŘÍDÍČÍ JEDNOTKA		PRIJÍMAČ PŘIJÍMAČ			VYSIELAČ VYSÍLAČ							FOTOBUNKY FOTOBUNĚKY								MAJÁK					
	WIA20		INTEGROVANÝ	OXIBD	OXILR	ERA INTI	ERA ONE	ERA ONE BD	ERA ONE LR	ERA FLOR	NICEWAY	EPS	EPM	EPL	EPSB	EPMB	EPLB	EPMOW	EPMOR	F210	FT210	F210B	FT210B	ELAC	ELDC	WLT
WIDES	•			•	•	•	•	•	•	•	•	•	•	•					•	•	•			•	•	•
WIDEM	•			•	•	•	•	•	•	•	•	•	•	•					•	•	•			•	•	•
WIDEL	•			•	•	•	•	•	•	•	•	•	•	•					•	•	•			•	•	•

ZARIADENIE ZAŘÍZENÍ		POUŽITELNÉ PŘÍSLUŠENSTVO / POUŽITELNÉ PŘÍSLUŠENSTVÍ				
		RAMENO	GUMA	SVETLÁ	ZÁCLONKY	SKLOPNÁ PODPERA
SKRINKA BAR	M3BAR	3 m XBA15	XBA13 (1 kus)	XBA4	-	-
	M5BAR	4 m XBA14	XBA13 (1 kus)	XBA4	WA13 (1 kus)	WA12
		5 m XBA5	XBA13 (1 kus)	XBA6	-	-
	M7BAR	5 m XBA5	XBA13 (1 kus)	XBA6	WA13 (2 kusy)	WA12
		3+3 m XBA15+XBA9+XBA15	XBA13 (2 kusy)	XBA6	WA13 (2 kusy)	WA12
		3+4 m XBA14+XBA9+XBA15	XBA13 (2 kusy)	XBA18	-	-
	LBAR	3+4 m XBA14+XBA9+XBA15	XBA13 (2 kusy)	XBA18	WA13 (3 kusy)	WA12
		4+4 m XBA14+XBA9+XBA14	XBA13 (2 kusy)	XBA18	WA13 (3 kusy)	WA12
		4+5 m XBA5+XBA9+XBA14	XBA13 (2 kusy)	XBA18	-	-
SKRINKA WIDE	WIDES	3 m XBA19	XBA13 (1 kus)	XBA4	WA13 (1 kus)	-
		4 m XBA19	XBA13 (1 kus)	XBA4	-	-
	WIDEM	4 m XBA19	XBA13 (1 kus)	XBA4	WA13 (2 kusy)	WA12
		WIDEL	5 m XBA5	XBA13 (1 kus)	XBA6	WA13 (2 kusy)
	3+3 m XBA15+XBA9+XBA15		XBA13 (2 kusy)	XBA6	WA13 (2 kusy)	WA12
	3+4 m XBA14+XBA9+XBA15	XBA13 (2 kusy)	XBA18	-	-	



**N XBA15/XBA14/XBA5**  
hliníkové oválne rameno biele 69 x 92 x 3150mm/4150mm/5150mm, pre M-BAR, L-BAR a WIDEL

**N XBA15/XBA14/XBA5**  
hliníkové oválne rameno biele 69 x 92 x 3150mm/4150mm/5150mm, pro M-BAR, L-BAR a WIDEL



**N XBA19**  
hliníkové oválne rameno biele 45 x 58 x 4000mm pre S-BAR, WIDES a WIDEM

**N XBA19**  
hliníkové oválne rameno biele 45 x 58 x 4000mm pro S-BAR, WIDES a WIDEM



**N XBA9**  
spojka ramena XBA15 /XBA14/XBA5

**N XBA9**  
spojka ramena XBA15 /XBA14 /XBA5

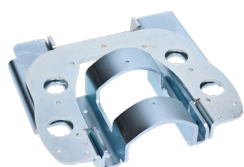

**N XBA10**  
vylamovací úchyt ramena XBA15 alebo XBA14

**N XBA10**  
vylamovací úchyt ramena XBA15 nebo XBA14



**N XBA11**  
zalamovací kláb pre XBA14,XBA15, výška umiestnenia 1950-2400mm

**N XBA11**  
zalamovací kloub pro XBA14, XBA15, výška umístění 1950-2400mm



**N XBA13**  
ochranné gumové lišty 9ks 1m pre rameno XBA, červené

**N XBA13**  
ochranné gumové lišty 9ks 1m pro rameno XBA, červené



**N WA11**  
nastavitelná podpera pre rameno, oranžová

**N WA11**  
nastavitelná podpěra pro rameno, oranžová

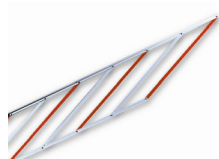

**N WA13**  
hliníkové zábrany pre ramená XBA a WA, 2m

**N WA13**  
hliníkové záclonky pro ramena XBA a WA, 2m



**N LPS25**  
sada pre zhotovenie indukčnej smyčky k závoře pre detekciu vozidiel, 2x tmel, 50m drôt

**N LPS25**  
sada pro zhotovení indukční smyčky k závoře pro detekci vozidel 2x tmel, 50m drát



**N LP1/LP2**  
indukčný detektor kovu 24V, 1-slučkový/2-slučkový

**N LP1/LP2**  
indukční detektor kovu 24V, 1-smyčkový/2-smyčkový



### N XBA4/XBA6/XBA18

diódové výstražné  
svetlá do ramena XBA  
v dĺžke 4m/6m/8m

### N XBA4/XBA6/XBA18

diodová výstražná  
světla do ramena XBA  
v délce 4m/6m/8m



### SHD2

digitálne spínacie hodiny  
ORBIS DATA MICRO2+,  
2-kanálové

### SHD2

digitální spínací hodiny  
ORBIS DATA MICRO2 +,  
2-kanálové



### N L1RV24

semafor LED dvojfarebný,  
jednokomorový, 24V

### N L1RV24

semafor LED dvoubarevný,  
jednokomorový, 24V



### N L1RV230

semafor LED dvojfarebný,  
jednokomorový, 230V

### N L1RV230

semafor LED dvoubarevný,  
jednokomorový, 230V



### ASF2RV

semafor dvojkomorový,  
červená/zelená žiarovka,  
hliníkové telo, 230V

### ASF2RV

semafor dvoukomorový,  
červená/zelená žárovka,  
hliníkové tělo, 230V



### N XBA7

modul výstražnej lampy,  
blikajúcej na bielo alebo  
oranžovo pre závoje BAR

### N XBA7

modul výstražné lampy,  
blikající bíle nebo  
oranžově pro závoje BAR



### N XBA8

modul semaforu  
červené/zelené svetlo pro  
závoje BAR

### N XBA8

modul semaforu  
červené/zelené světlo pro  
závoje BAR



### N PS124

akumulátor s dobíjaním  
pre Robus,Road,Run,  
Wingo HOPP, HYKE, X-METRO, SBAR

### N PS124

akumulátor s dobíjením pro  
Robus, Road, Run,  
Wingo HOPP, Hyke, X-METRO, SBAR



### N PS224

akumulátor s dobíjaním  
24V/7,2Ah pre MBAR, LBAR

### N PS224

akumulátor s dobíjením  
24V/7,2Ah pro MBAR, LBAR



### N PS324

akumulátor s dobíjaním  
24V/2,2Ah pre MC824H,  
WIDES, WIDEM a WIDEL

### N PS324

akumulátor s dobíjením  
24V/2,2Ah pro MC824H,  
WIDES, WIDEM a WIDEL



Nice

SEASIDE



COFFEE





**Nice**

**PRÍSLUŠENSTVO**

**PRÍSLUŠENSTVÍ**



Nice

## PRAVIDELNÉ ŠKOLIACE KURZY ZNAČKY NICE. NEVÁHAJTE A PRIHLÁSTE SA PRAVIDELNÉ ŠKOLÍCÍ KURZY ZNAČKY NICE. NEVÁHEJTE A PŘIHLASTE SE

PRIHLÁSIŤ SA MÔŽETE AJ NA NAŠEJ STRÁNKE.  
PŘIHLÁSIT SE MŮŽETE I NA NAŠÍ STRÁNCE.

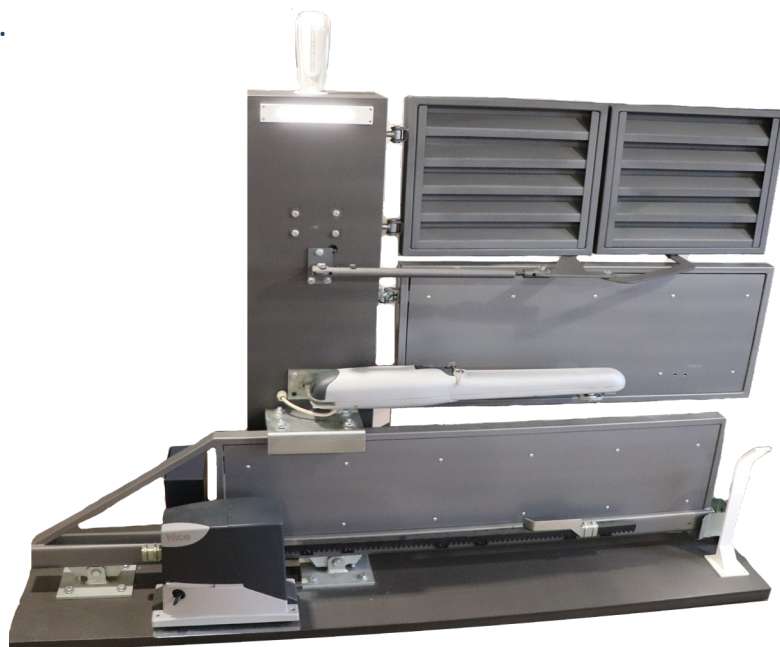



VYSIELAČE VYSÍLAČE		ERA INTI	130
		ERA ONE	132
		ERA FLOR	134
PRIJÍMAČE PŘIJÍMAČE		OXI/FLOX	136
WIFI		WIFI/WIFI4IT	138
PROGRAMOVANIE PROGRAMOVÁNÍ		O-BOX/PROVIEW/OVIEW	140
RIADIACE JEDNOTKY ŘIDICÍ JEDNOTKY		MC800/MC424/MC824H	142
RIADIACE JEDNOTKY ŘIDICÍ JEDNOTKY		TT	144
LAMPY		ELAC/ELDC/WLT	146
FOTOBUNKY FOTONUŽKY		BF/EPS/EPSE	148
		EPM/EPL/EPMOR	150
		F/FT210/FT210B	152
KLÍČOVÉ SPÍNAČE KLÍČOVÉ SPÍNAČE		EKS/EDS/MORX	154
ČÍTAČKY KARIET ČTEČKY KARET		ETP/ETPB/HSB	156
OSTROVNÁ PREVÁDZKA OSTROVNÍ PROVOZ		SOLEMYO/TCB/CMA	158
GSM MODULY		GSM/GSA	238
WHYEVO		WHYEVO	240
HREBENE HŘEBENY		CREM	244



Ďalšie príslušenstvo nájdete na strane 242.  
Další příslušenství naleznete na straně 242.



Nice

# VYSIELAČ/VYSÍLAČ



## Diaľkové ovládače INTI sú krásne svojím dizajnom a zaujímavé svojimi funkciami

Dôležité je, že klasické funkcie sú plne spätne kompatibilné s radou FLOR, NICEWAY, VERYVR, MOTXR a všetkými príslušnými prijímačmi.

Ak budete ovládač používať s novým typom prijímača/riadiacej jednotky, spolupracujúci so systémom OPERA, otvárajú sa vám ďalšie zaujímavé funkcie ako: certifikácia, vzájomné učenie, vzdialený prístup a opakovanie signálu!



CR2032



## Dálkové ovládače INTI jsou krásné svým designem a zajímavé svými funkcemi

Důležité je, že klasické funkce jsou plně zpětně kompatibilní s řadou FLOR, NiceWay, VeryVR, MOTXR a všemi příslušnými přijímači.

Pokud budete ovládač používat s novým typem přijímače/řídicí jednotky, spolupracující se systémem OPERA, otvírají se vám další zajímavé funkce jako: certifikace, vzájemné učení, vzdálený přístup a opakování signálu!

INTI a OPERA

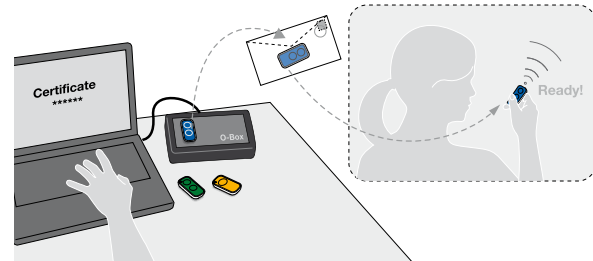

TECHNICKÉ ÚDAJE	JEDNOTKA	ERA INTI
frekvencia / frekvence	MHz	433,92
napájanie / napájení	V	3 / CR2032
kódovanie / kódování	bity	72
max. dosah vonku, vnútri / venku, uvnitř	m	150/30
životnosť batérií / životnost baterií	roky	cca 2
stupeň ochrany / krytí	IP	40
rozmery / rozměry	mm	30x56x9
hmotnosť / hmotnost	g	14

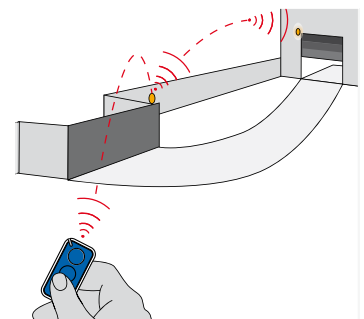
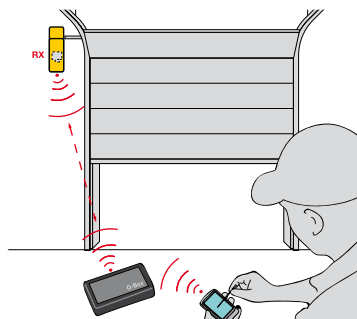
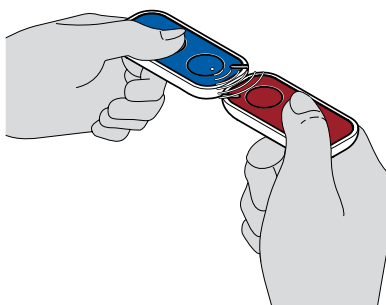



### N INTI1

vysielač ERA INTI 1kanálový  
čierny, 433,92MHz, plávajúci  
kód, rozmer 56x30x9,5mm

### N INTI1

vysílač ERA INTI 1kanálový  
černý, 433,92MHz, plovoucí  
kód, rozměr 56x30x9,5mm



### N INTI2

vysielač ERA INTI  
2kanálový čierny, plávajúci  
kód, 56x30x9,5mm

### N INTI2

vysílač ERA INTI  
2kanálový černý, plovoucí  
kód, 56x30x9,5mm



### N INTI2B

vysielač ERA INTI  
2kanálový modrý, plávajúci  
kód, 56x30x9,5mm

### N INTI2B

vysílač ERA INTI  
2kanálový modrý, plovoucí  
kód, 56x30x9,5mm



### N INTI2G

vysielač ERA INTI  
2kanálový zelený, plávajúci  
kód, 56x30x9,5mm

### N INTI2G

vysílač ERA INTI  
2kanálový zelený, plovoucí  
kód, 56x30x9,5mm



### N INTI2L

vysielač ERA INTI  
2kanálový fialový, plávajúci  
kód, 56x30x9,5mm

### N INTI2L

vysílač ERA INTI  
2kanálový fialový, plovoucí  
kód, 56x30x9,5mm



### N INTI2R

vysielač ERA INTI  
2kanálový červený, plávajúci  
kód, 56x30x9,5mm

### N INTI2R

vysílač ERA INTI  
2kanálový červený, plovoucí  
kód, 56x30x9,5mm



### N INTI2Y

vysielač ERA INTI  
2kanálový žltý, plávajúci kód,  
56x30x9,5mm

### N INTI2Y

vysílač ERA INTI  
2kanálový žlutý, plovoucí kód,  
56x30x9,5mm



### N INTIKIK

zvýhodnená sada  
obsahuje externý prijímač  
OX2 a 3x vysielač INTI  
2kanálový, 433,92MH  
(INTI2B, INTI2R, INTI2G)

### N INTIKIK

zvýhodněná sada  
obsahuje externí přijímač  
OX2 a 3x vysílač INTI  
2kanálový, 433,92MH  
(INTI2B, INTI2R, INTI2G)

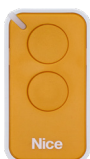
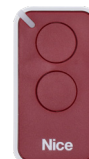
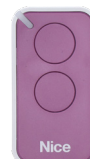



Nice

# VYSIELAČ/VYSÍLAČ



## Diaľkové ovládače ERA ONE sú zaujímavé nielen svojím dizajnom, ale aj funkciami.

Dôležité je, že klasické funkcie sú plne spätne kompatibilné s radou FLOR, NICEWAY, VERYVR, MOTXR a všetkými príslušnými prijímačmi. Ak budete ovládač používať s novým typom prijímača/riadiacej jednotky, spolupracujúci so systémom OPERA, otvárajú sa vám ďalšie zaujímavé funkcie ako: certifikácia, vzájomné učenie, vzdialený prístup a opakovanie signálu!

Ovládače ONE BD: obojsmerné ovládače ERA ONE BD sú ideálne na použitie v miestach, kde je prítomných veľa zariadení. Obojsmerný rádiový protokol používa moduláciu GFSK, ktorá zaručuje väčšiu imunitu voči rušeniu signálu.

**POZOR:** Ovládače ERA ON FM pracujú na frekvencii 868MHz s vlastnou radou prijímačov rady FM.

**Pokiaľ potrebujete predĺžiť dosah, využite radu ERA ONE LR s vlastnou radou prijímačov rady LR. Dosah je až jeden kilometer.**



CR2032



## Dálkové ovladače ERA ONE jsou zajímavé nejen svým designem, ale i funkcemi.

Důležité je, že klasické funkce jsou plně zpětně kompatibilní s řadou FLOR, NiceWay, VeryVR, MOTXR a se všemi příslušnými ovládači.

Pokud budete ovladač používat s novým typem přijímače/řídící jednotky, spolupracující se systémem OPERA, otevírají se vám další zajímavé funkce jako: certifikace, vzájemné učení, vzdálený přístup a opakování signálu!

Ovladače ONE BD: obousměrné ovladače ERA ONE BD jsou ideální pro použití v místech, kde je přítomno mnoho zařízení. Obousměrný rádiový protokol používá modulaci GFSK, která zaručuje větší imunitu vůči rušení signálu

**POZOR!** Ovladače ERA ONE FM pracují na frekvenci 868MHz s vlastní řadou přijímačů řady FM.

**Pokud potřebujete prodloužit dosah využijte řadu ERA ONE LR s vlastní řadou přijímačů řady LR. Dosah je až jeden kilometr.**

ONE a OPERA

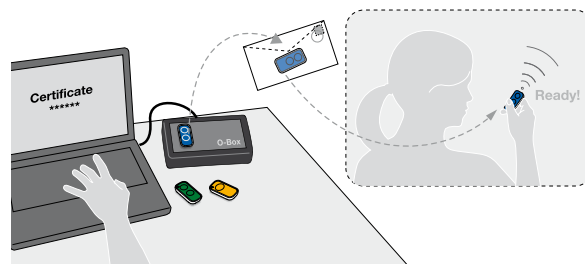

TECHNICKÉ ÚDAJE	JEDNOTKA	ERA ONE	ERA ONE FM	ERA ONE LR
frekvencia / frekvence	MHz	433,92	868,46	433,92
napájanie / napájení	V	3 / CR2032		
kódovanie / kódování	bity	72		---
max. dosah vonku, vnútri / venku, uvnitř	m	200/35		1000/100
životnosť batérií / životnost baterií	roky	cca 2		
stupeň ochrany / krytí	IP	40		
rozмеры / rozměry	mm	44x55x10		
hmotnosť / hmotnost	g	18		





### N ON2E

vysielač 2kanálový,  
433,92MHz, séria ONE,  
čiernobiely, plávajúci kód

### N ON2E

vysielač 2kanálový,  
433,92MHz, séria ONE,  
černobílý, plovoucí kód



### N ON4E

vysielač 4kanálový,  
433,92MHz, séria ONE,  
čiernobiely, plávajúci kód

### N ON4E

vysielač 4kanálový,  
433,92MHz, séria ONE,  
černobílý, plovoucí kód



### N ON9E

vysielač ERA ONE 9kanálový,  
433,92MHz, plávajúci kód,  
OPERA, čiernobiely

### N ON9E

vysielač ERA ONE 9kanálový,  
433,92MHz, plovoucí kód,  
OPERA, černobílý



### N ON3EBD

vysielač 3kanálový,  
433,92MHz, séria ONE,  
čiernobiely, plávajúci kód  
obojsmerná komunikácia

### N ON3EBD

vysielač 3kanálový,  
433,92MHz, séria ONE,  
černobílý, plovoucí kód  
obousměrná komunikace



### N ON2EFM

vysielač 2kanálový,  
**868,46MHz**, séria ONE,  
modrobiely, plávajúci kód

### N ON2EFM

vysielač 2kanálový,  
**868,46MHz**, séria ONE,  
modrobílý, plovoucí kód



### N ON3ELR

vysielač ERA ONE 3kanálový,  
433,92MHz, plávajúci kód,  
červenobiely, dosah 1000m

### N ON3ELR

vysielač ERA ONE 3kanálový,  
433,92MHz, plovoucí kód,  
černobílý dosah 1000m



### N ONELRKIT

sada obsahuje: 2x ON3ELR,  
1x OXILR, 1x OX2UBP,  
dosah 1000m

### N ONELRKIT

sada obsahuje: 2x ON3ELR,  
1x OXILR, 1x OX2UBP,  
dosah 1000m



### N ONECLIPKIT

plastový držiak ovládača ERA  
ONE, biely + samolepka

### N ONECLIPKIT

plastový držák ovladače ERA  
ONE, bílý + samolepka





# VYSIELAČ/VYSÍLAČ



## Diaľkové ovládače ERA FLOR majú krásny dizajn a klasické funkcie. Sú k dispozícii s 2 a 4 tlačidlami.

Klasické funkcie v novom kabáte, to sú ovládače ERA FLOR. Sú samozrejme kompatibilné s radou FLOR, NICEWAY, VERYVR, MOTXR a všetkými príslušnými ovládačmi. Ak budete chcieť tieto ovládače nahradiť do nových typov prijímačov s technológiou OPERA, nebude to problém, len nevyužijete všetky možnosti systému OPERA.

**POZOR - ovládače FLO a SM nie sú kompatibilné s väčšinou dnešnej ponuky NICE!!! Využijete ich predovšetkým k servisu starších inštalácií.**



CR2032



## Dálkové ovládače ERA FLOR mají krásný design a klasické funkce. Jsou k dispozici se 2 a 4 tlačítky.

Klasické funkce v novém kabátě, to jsou ovládače ERA FLOR. Jsou samozřejmě kompatibilní s řadou FLOR, NICEWAY, VERYVR, MOTXR a se všemi příslušnými ovládači. Pokud budete chtít tyto ovládače nahrát do nových typů přijímačů s technologií OPERA, nebude to problém, jen nevyužijete všechny možnosti systému OPERA.

**POZOR - ovládače FLO a SM nejsou kompatibilní s většinou dnešní nabídky NICE !!! Využijete je především při servisu starších instalací.**

ERA FLOR

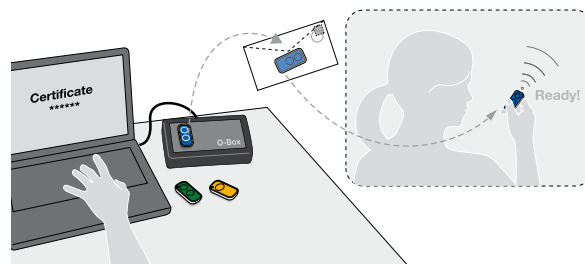

TECHNICKÉ ÚDAJE	JEDNOTKA	ERA FLOR	FLOR
frekvencia / frekvence	MHz	433,92	
napájanie / napájení	V	3 / CR2032	23A / 12
kódovanie / kódování	bity	72	
max. dosah vonku / vo vnútri, venku / uvnitř	m	200/35	
životnosť batérií / životnost baterií	roky	cca 2	
stupeň ochrany / krytí	IP	40	
rozmery / rozměry	mm	44x55x10	72x40x15
hmotnosť / hmotnost	g	11	25





## N FLO2RE

vysielač 2kanálový, plávajúci  
kód, 433,92MHz, séria Flor

## N FLO2RE

vysielač 2kanálový, plovoucí  
kód, 433,92MHz, série Flor



## N FLO4RE

vysielač 4kanálový, plávajúci  
kód, 433,92MHz, séria Flor

## N FLO4RE

vysielač 4kanálový, plovoucí  
kód, 433,92MHz, série Flor



## N FLO2R-S

ovládač 2kanálový,  
433,92MHz, plávajúci kód

## N FLO2R-S

ovládač 2kanálový,  
433,92MHz, plovoucí kód



## N FLO4R-S

ovládač 4kanálový,  
433,92MHz, plávajúci kód

## N FLO4R-S

ovládač 4kanálový,  
433,92MHz, plovoucí kód



## N FLO2

ovládač 2kanálový,  
433,92MHz PEVNÝ KÓD

## N FLO2

ovládač 2kanálový,  
433,92MHz PEVNÝ KOD



## N FLO4

ovládač 4kanálový,  
433,92MHz PEVNÝ KÓD

## N FLO4

ovládač 4kanálový,  
433,92MHz PEVNÝ KOD



## N VR

vysielač 2kanálový VERY,  
plávajúci kód, 433,92MHz,  
séria Flor

## N VR

vysielač 2kanálový VERY,  
plovoucí kód, 433,92MHz,  
série Flor



## N SM2

vysielač 2kanálový SMILO  
plávajúci kód, 433,92MHz

## N SM2

vysielač 2kanálový SMILO,  
plovoucí kód, 433,92MHz



## N SM4

vysielač 4kanálový SMILO  
plávajúci kód, 433,92MHz

## N SM4

vysielač 4kanálový SMILO,  
plovoucí kód, 433,92MHz



## N FLORCLIPKIT

plastový držiak ovládača ERA  
FLOR, čierny + samolepka

## N FLORCLIPKIT

plastový držák ovladače ERA  
FLOR, černý + samolepka



Nice

# PRIJÍMAČ/PŘIJÍMAČ



## Prijímače NICE s plávajúcim kódom môžeme rozdeliť do dvoch skupín, ktoré sú kompatibilné.

Kompletný rad prijímačov s funkciami systému Opera, vhodných pre väčšinu inštalácií.

**Zásuvné:** kompatibilné s riadiacimi jednotkami iných výrobcov vďaka hardwarovému rozhraniu OX2UBP.

**Predkáblované univerzálne:** vhodné pre všetky typy riadiacich jednotiek na ovládanie ľubovoľnej automatizácie.

**Maximálne flexibilné:** načítajú do pamäte až 1024 ovládačov.

**Klasika** - 52bitový kód FLOR vie všetko, čo je obvyklé.

Nové typy so 72bitovým kódom OPERA - v kombinácii s novým typom riadiacej jednotky - vedú skvelé veci: certifikáciu, vzájomné učenie, vzdialený prístup a opakovanie signálu!

Pre väčšinu nových funkcií je nutné mať programovaciu jednotku **O-BOX** alebo **PROVIEW**.

Dôležité je, že v základe sú prijímače FLOR, VERYVR, NICEWAY, INTI a ONE kompatibilné.



## Přijímače NICE s plovoucím kódem můžeme rozdělit do dvou skupin, které jsou kompatibilní.

Kompletní řada přijímačů s funkcemi systému Opera, vhodných pro většinu instalací.

**Zásuvné:** kompatibilní s řídicími jednotkami jiných výrobců díky hardwarovému rozhraní OX2UBP.

**Předkabelované univerzální:** vhodné pro všechny typy řídicích jednotek pro ovládání libovolné automatizace.

**Maximálně flexibilní:** načtou do paměti až 1024 ovládačů.

**Klasika** - 52bitový kód FLOR umí vše, co je obvyklé.

Nové typy se 72bitovým kódem OPERA - v kombinaci s novým typem řídicí jednotky - umí skvělé věci: certifikaci, vzájemné učení, vzdálený přístup a opakování signálu!

Pro většinu nových funkcí je nutné mít programovací jednotku **O-BOX** nebo **PROVIEW**.

Důležité je, že v základe jsou přijímače FLOR, VERYVR, NICEWAY, INTI a ONE kompatibilní.



TECHNICKÉ ÚDAJE	JEDNOTKA	OXIBD	OXILR	OXIFM	FLOX2R	FLOX12R	OX2	SMX2R	OX4T
frekvencia / frekvence	MHz	433,92		868,46	433,92				
kódovanie / kódování	bity	72	--	72	52	72	52	72	
integrovanej vysílač/ vysílač		ÁNO		NIE				ÁNO	
napájanie / napájení	V	do slotu SM				12-28 Vac/dc		240Vac	
počet kanálov / počet kanálů		4			2			4	
relé		-			NO 0,5A/50V				NO/NC 5A250V/free
pamäť / paměť		1024			63	1024			
stupeň ochrany / krytí	IP	IP30						IP44	
rozmery / rozměry	mm	49,5x18x41,9	50x19x45	98x41x25	67x34x18	58x86x22	86x57x22	128x112x43	



**N OXIBD**  
prijímač do slotu SM pre  
FLOR, NICEWAY, INTI a ONE

**N OXIBD**  
přijímač do slotu SM pro FLOR,  
NICE WAY, INTO a ONE



**N OXILR**  
prijímač do slotu SM pre LORA  
(pre ovládač ON3ELR)

**N OXILR**  
přijímač do slotu SM pro LORA  
(pro ovladač ON3ELR)



**N OX2UBP**  
univerzálne hardverové  
rozhranie pre zásuvné  
prijímače radu OXI

**N OX2UBP**  
univerzální hardwarové  
rozhraní pro zásuvné  
přijímače řady OXI



**N OXIFM**  
prijímač zásuvný,  
4 kanálový, 868,46MHz,

**N OXIFM**  
přijímač zásuvný,  
4 kanálový, 868,46MHz,



**N OX4T**  
univerzálny externý prijímač  
so zabudovaným vysílačom  
pre FLOR, NICEWAY, INTI, ONE

**N OX4T**  
univerzální externí přijímač  
se zabudovaným vysílačem  
pro FLOR, NICEWAY, INTI, ONE



**N OX2**  
univerzálny externý prijímač  
pre FLOR, NICEWAY, INTI, ONE

**N OX2**  
univerzální externí přijímač  
pro FLOR, NICEWAY, INTI, ONE



**N OX2FM**  
prijímač univerzálny, 2 kanálový,  
plávajúci kód, 868,46MHz, séria  
ERA ONE FM

**N OX2FM**  
přijímač univerzální, 2 kanálový,  
plovoucí kód, 868,46MHz, série  
ERA ONE FM



**N SMX2R**  
univerzálny externý prijímač  
pre FLOR, NICEWAY, INTI, ONE

**N SMX2R**  
univerzální externí přijímač  
pro FLOR, NICEWAY, INTI, ONE



**N FLOX2**  
univerzálny externý prijímač  
pevný kód

**N FLOX2**  
univerzální externí přijímač  
pevný kód



**N FLOX2R**  
univerzálny externý prijímač  
pre FLOR, NICEWAY, INTI, ONE

**N FLOX2R**  
univerzální externí přijímač  
pro FLOR, NICEWAY, INTI, ONE



**N FLOX12R**  
prijímač do slotu pre FLOR,  
NICEWAY, INTI a ONE

**N FLOX12R**  
přijímač do slotu pro FLOR,  
NICEWAY, INTI a ONE



# WIFI PRIJÍMAČE/WIFI PŘIJÍMAČE



## WIFI Prijímače NICE s plávajúcim kódom môžeme rozdeliť do dvoch skupín, ktoré sú kompatibilné.

**CORE:** Prostredníctvom WIFI komunikácie umožňuje ovládanie automatizácií NICE cez aplikáciu MyNice Welcome. Možnosť plánovania aktivácie scenárov v časových úsekoch.

**WIFI:** WIFI prijímač od spoločnosti NICE umožňuje ovládanie pomocou vlastnej aplikácie NICE WIFI.

**WIFI4IT:** Rozhranie ktoré umožňuje ovládanie automatizácií NICE kompatibilných s protokolom BusT4 (Opera). Rozhranie WIFI4IT môže byť inštalované do vnútra pohonu, alebo v chránenom prostredí.

**ZWave:** BiDi-ZWave je špeciálne zariadenie určené na plug & play integráciu medzi riadiacimi jednotkami Nice motorov a inteligentným domácim systémom FIBARO.

**Yubi Home:** riadiaca jednotka FIBARO inteligentnej domácnosti s technológiou ZWAVE, FLOR, Bidi



## WIFI přijímače NICE s plovoucím kódem můžeme rozdělit do dvou skupin, které jsou kompatibilní.

**CORE:** Prostřednictvím WIFI komunikace umožňuje ovládání automatizací NICE přes aplikaci MyNice Welcome. Možnost plánování aktivace scénářů v časových úsecích.

**WIFI:** WIFI přijímač od společnosti NICE umožňuje ovládání pomocí vlastní aplikace NICE WIFI.

**WIFI4IT:** Rozhraní, které umožňuje ovládání automatizací NICE kompatibilních s protokolem BusT4 (Opera). Rozhraní WIFI4IT může být instalováno dovnitř pohonu, nebo v chráněném prostředí.

**ZWave:** BiDi-ZWave je speciální zařízení určené pro plug & play integraci mezi řídicími jednotkami Nice motorů a inteligentním domácím systémem FIBARO.

**Yubi Home:** řídicí jednotka FIBARO inteligentní domácnosti s technologií ZWAVE, FLOR, Bidi



TECHNICKÉ ÚDAJE	JEDNOTKA	CORE	WIFI	WIFI4IT	IBT4ZWAVE
frekvencia / frekvence	MHz	433,92	868,46	433,92	868,46
integrovateľný vysielateľ / vysílač		ÁNO			
napájanie / napájení	V	do slotu SM			
stupeň ochrany / krytí	IP	IP30			IP40
rozmery / rozměry	mm	49,5x18x41,9	47x47x20	58x63x24	37x28x21
hmotnosť / hmotnost	g	100	40	60	10



## N WIFI

univerzálny prijímač WIFI  
použiteľný pre spúšťanie  
rôznych zariadení cez telefón



## N WIFI

univerzální přijímač WIFI  
použitelný pro spuštění  
různých zařízení přes telefon

## N WIFI4IT

WIFI přijímač pro pohon NICE s  
konektorem IBT4N  
Kompatibilné aj s Apple HomeKit.



## N WIFI4IT

WIFI přijímač pro pohon NICE s  
konektorem IBT4N  
Kompatibilní i s Apple HomeKit.

## N CORE

inteligentné WIFI rozhranie pre  
ovládanie prijímačov NICE.  
Kompatibilné s IOS10 a android 5+



## N CORE

inteligentní WIFI rozhraní pro  
ovládání přijímačů NICE.  
Kompatibilní s IOS10 a android 5+

## N YH-001

riadiaca jednotka FIBARO inteligentnej  
domácnosti s technológiou ZWAVE,  
FLOR, BiDi



## N YH-001

řídící jednotka FIBARO inteligentní  
domácnosti s technologií ZWAVE,  
FLOR, Bidi

## N IBT4ZWAVE

špeciálne zariadenie určené na integráciu  
medzi riadiacimi jednotkami motorov a  
inteligentným systémom FIBARO



## N IBT4ZWAVE

speciální zařízení určené k integraci  
mezi řídicími jednotkami motorů a  
inteligentním systémem FIBARO





# PROGRAMOVANIE/PROGRAMOVÁNÍ



## Programovacie jednotky OBOX , OVIEW a PROVIEW umožňujúce využiť všetkých možností systému OPERA.

Zariadenie NICE vybavené systémom OPERA, je možné programovať pomocou jednotky OVIEW, zapojené do konektoru v riadiacej jednotke. S modulom OVBT môžete prehrávať firmware v riadiacich jednotkách. Ak potrebujete riešiť správu väčšieho množstva diaľkových ovládačov, tak využite programovaciu jednotku O-BOX.

**PROVIEW:** Nové rozhranie PROVIEW sa pripojí cez IBT4N a vďaka aplikácii MyNice Pro umožňuje inštaláciu a konfiguráciu automatických systémov NICE so smartfónom (IBT4N je potrebné dokúpiť)



## Programovací jednotky OBOX , OVIEW a PROVIEW umožňující využití všech možností systému OPERA.

Zařízení NICE vybavené systémem OPERA, je možné programovat pomocí jednotky OVIEW, zapojené do konektoru v řídicí jednotce. S modulem OVBT můžete přehrávat firmware v řídicích jednotkách. Pokud potřebujete řešit správu většího množství dálkových ovladačů, tak využijte programovací jednotku O-BOX.

**PROVIEW:** Nové rozhraní PROVIEW se připojí přes IBT4N a díky aplikaci MyNice Pro umožňuje instalaci a konfiguraci automatických systémů NICE smartphonem (IBT4N je třeba dokoupit)



Možnosti OVIEW po pripojení Bluetooth modulu  
Možnosti OVIEW po pripojení Bluetooth modulu

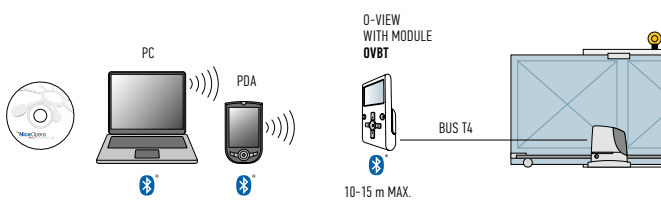

Možnosti OVIEW po pripojení GSM modulu  
Možnosti OVIEW po pripojení GSM modulu

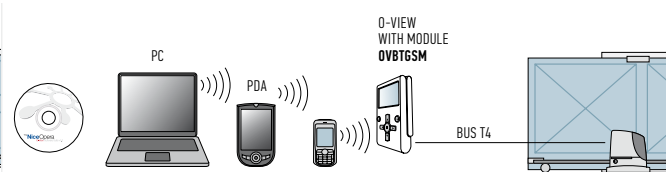



### N OVIEW/A

programovacia jednotka pre zariadenia s konektorom BUS T4, súčasťou interface IBT4N

### N OVIEW/A

programovací jednotka pro zařízení s konektorem BUS T4, součástí je rozhraní IBT4N



### N PROVIEW

programátor pre zariadenia s konektorom BUS T4, inštalácia cez mobil vďaka NICE PRO aplikácii

### N PROVIEW

programátor pro zařízení s konektorem BUS T4, instalace přes mobil díky NICE PRO aplikaci



### N IBT4N

IBT4N- rozhranie pre pripojenie OVIEW a PROVIEW

### N IBT4N

IBT4N- rozhraní pro připojení OVIEW a PROVIEW



### N O-BOX2

pre programovanie 433,92 a 868,46MHZ ovládačov pomocou USB

### N O-BOX2

pro programování 433,92 a 868,46MHZ ovladačů pomocí USB



### N CABLA01

kábel pre pripojenie k PC pomocou RS232

### N CABLA01

kabel pro připojení k PC pomocí RS232



### N CABLA02

kábel pre optické programovanie BIO a FLOR ovládačov

### N CABLA02

kabel pro optické programování BIO a FLOR ovladačů



### N CABLA03

kábel pre prepojenie s ovládačmi VERY

### N CABLA03

kabel pro propojení s ovladači VERY



### N CABLA04

kábel pre propojenie s ovládačmi FLOR a BIO

### N CABLA04

kabel pro propojení s ovladači FLOR a BIO



### N CABLA05

kábel pre pripojenie k trubkovým pohonom

### N CABLA05

kabel pro připojení k trubkovým pohonům



### N CABLA06

kábel pre pripojenie k prijímačom SMX2/SMX2R/OX2

### N CABLA06

kabel pro připojení k přijímačům SMX2 / SMX2R / OX2



Nice

# RIADIACE JEDNOTKY/ŘIDÍCÍ JEDNOTKY



## Externé riadiace jednotky NICE sú pre 24/230 a 400V pohony s radou zaujímavých funkcií

Klasické jednotky pre relátkové fotobunky sú:  
 MC800- pre 1 alebo 2krídlové pohony 230V  
 DPRO924- pre bočný 24V pohon SUMO  
 DPRO500- pre pohon posuvných brán TUB  
 Moderné typy jednotiek s BlueBus pripojeným príslušenstvom a konektorom IBT4N čiže OPERA je: MC824HR10 ,MC424R10 a MC800.



## Externí řídicí jednotky NICE jsou pro 24/230 a 400V pohony s řadou zajímavých funkcí

Klasické jednotky pro relátkové fotobuňky jsou:  
 MC800- pro 1 nebo 2krídlové pohony 230V  
 DPRO924- pro boční 24V pohon SUMO  
 DPRO500- pro pohon posuvných bran TUB  
 Moderní typy jednotek s BlueBus připojeným příslušenstvím a konektorem IBT4N čili OPERA je: MC824HR10 ,MC424R10 a MC800.



TECHNICKÉ ÚDAJE	MC800	DPRO924	MC424R10	MC824HR10
napájanie / napájení	230 Vac		230 Vac	
zálohovanie / zálohování	NIE	ÁNO	ÁNO	
příkon motora / příkon motoru	2x400 W / 2 A		2x170 W / 2x3 A	2x360 W
příkon příslušenstva / příkon příslušenství	0,2 A / 24 V			
příkon výstražnej lampy / příkon výstražné lampy	40 W / 230 V	25 W / 24 Vdc	25 W / 24 V	21 W / 12 V
odber kontrolky otvorené / odběr kontrolky otevřeno	2 W / 24 V	5 W / 24 Vdc	5W / 24 Vdc	4 W / 24 Vdc
odber el. zámku / odběr el. zámku	25 W / 12 V		25 VA / 12 V	15 VA / 12 Vac
pracovní čas / pracovní čas	2,5 - 40 (80) s	-	automaticky	
čas pauzy	5 - 80 s	1 - 1023 s	5 - 80 s	5 - 180 s
oneskorenie pri otvorení / zpoždění při otevření	0/2,5 -12 s	-	5 úrovní	nastavitelné
oneskorenie pri zatvorení / zpoždění při zavření	0/2,5 -12 s	-	automaticky	nastavitelné
čas prídavného osvetlenia / čas přídavného osvětlení	60 s	-	-	0 - 250 s
čas predblikania / čas předblikání	5 s	-	3 s	0 - 10 s
nastavenie sily / nastavení síly	0 - 100 %	-	automaticky	
nastavenie citlivosti / nastavení citlivosti	NE	2,5 - 15 A	5 úrovní	8 úrovní
stupeň ochrany / krytí	IP44	IP55	IP54	
rozmery / rozměry	220x280x110	210x125x310	220x280x110	

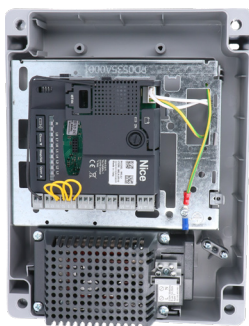



## N DPRO924

riadiaca jednotka pre bočné pohony SUMO k sekcionálnym bránam

## N DPRO924

řídící jednotka pro boční pohony SUMO k sekčním vratům



## N MC424

riadiaca jednotka pre 24V křídlové motory bez enkodéra

## N MC424

řídící jednotka pro 24V křídlové motory bez enkodéru



## N MC424R10

riadiaca jednotka, OPERA, pre 24V motory s enkodérom

## N MC424R10

řídící jednotka, OPERA, pro 24V motory s enkodérem



## N MC800

riadiaca jednotka 230V pre dva pohony, BlueBUS, OVIEW cez rozhranie IBT4N

## N MC800

řídící jednotka 230V pro dva pohony, BlueBUS, OVIEW přes rozhraní IBT4N



## N MC824HR10

riadiaca jednotka, OPERA, pre 24V motory s enkodérom

## N MC824HR10

řídící jednotka, OPERA, pro 24V motory s enkodérem



## N MC824L

riadiaca jednotka, OPERA, pre 24V motory OLTRE

## N MC824L

řídící jednotka, OPERA, pro 24V motory OLTRE



## N ND-BOX4

náhradný box pre jednotky MC424, MC800, MC824

## N ND-BOX4

náhradní box pro jednotky MC424, MC800, MC824



## N MCA1

elektronika-náhradná karta pre MC824HR10

## N MCA1

elektronika-náhradní karta pro MC824HR10



## N MCA2

elektronika-náhradná karta pre MC424LR10

## N MCA2

elektronika-náhradní karta pro MC424LR10



## N MCA5

elektronika-náhradná karta pre MC800

## N MCA5

elektronika-náhradní karta pro MC800



Nice

# RIADIACE JEDNOTKY TT



## Miniaturizované riadiace jednotky TT2N, TT2L, TT2D a miniaturizovaný diaľkový ovládač na 230V TTX4.

Jednotka TT2N pre trubkový motor max. 450W so vstavaným prijímačom pre 30 ovládačov. TT2L a TT2D sú jednotky pre spínanie napr. osvetlenia, zavlažovania atd. max. 450W, pomocou tlačidiel, alebo až 30-tich ovládačov. Funkcie TIMER, ON/OFF a MŔTVY MUŽ. TTX4 je 4-kanálový ovládač typu FLOR napájaný 230V!



## Miniaturizované řídicí jednotky TT2N, TT2L, TT2D a miniaturizovaný dálkový ovladač na 230V TTX4.

Jednotka TT2N pro trubkový motor max. 450W s vestavěným přijímačem pro 30 ovladačů. TT2L a TT2D jsou jednotky pro spínání např. osvětlení, zavlažování atd. max. 450W, pomocí tlačítek, nebo až 30-ti ovladačů. Funkce TIMER, ON / OFF a mrtvý muž. TTX4 je 4-kanálový ovladač typu FLOR napájený 230V!

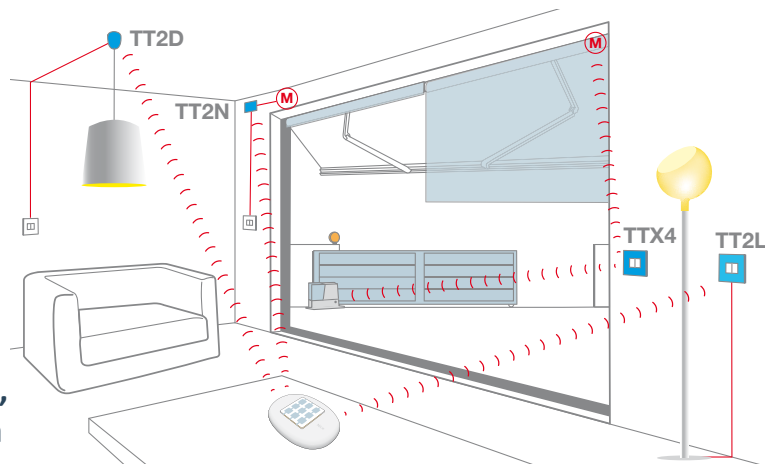

### Možnosti TT2 jednotiek / Možnosti TT2 jednotek

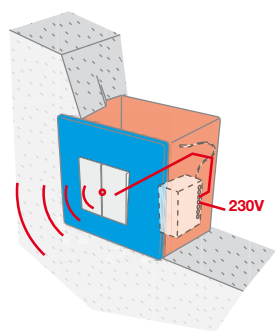

TTX4 zabudovaný rádiový ovládač

TTX4 zabudovaný rádiový ovládač

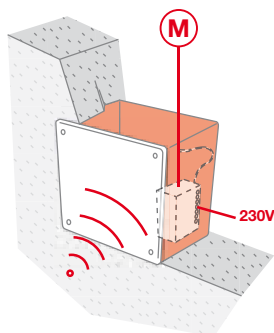

TT2N riadiaca jednotka motoru s prijímačom

TT2N řídicí jednotka motoru s přijímačem

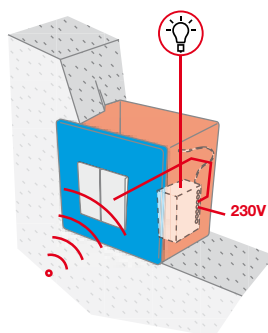

TT2L riadiaca jednotka motoru s prijímačom

TT2L řídicí jednotka motoru s přijímačem

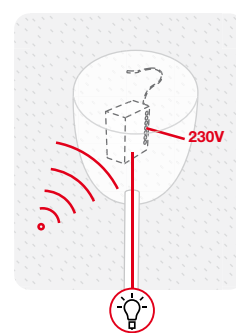

TT2D riadiaca jednotka s prijímačom a možnosťou schodiskového zapojenia

TT2D řídicí jednotka s přijímačem a možností schodišťového zapojení



## N TT2N

miniaturná jednotka pre roletové motory do 450W



## N TT2N

miniaturní jednotka pro roletové motory do 450W

## N TT2L

miniaturná jednotka pre osvetlenie, zavlažovanie atd. do 450W



## N TT2L

miniaturní jednotka pro osvětlení, zavlažování atd. do 450W

## N TT2D

miniaturná jednotka pre osvetlenie, zavlažovanie atd. do 450W, schodiskové zapojenie



## N TT2D

miniaturní jednotka pro osvětlení, zavlažování atd. do 450W, schodišťové zapojení

## N TTX4

4-kanálový diaľkový ovládač FLOR napájený 230V



## N TTX4

4-kanálový dálkový ovladač FLOR napájený 230V

## N TT1N

riadiaca jednotka pre rolety 230V / 500W s prijímačom 433,92MHz, IP20, rozmer 98x26x20mm



## N TT1N

řídící jednotka pro rolety 230V / 500W s přijímačem 433,92MHz, IP20, rozměr 98x26x20mm

## N TT1V

riadiaca jednotka pre motor rolety s prijímačom 433,92MHz, IP20, rozmer 98x26x20mm



## N TT1V

řídící jednotka pro motor rolety s přijímačem 433,92MHz, IP20, rozměr 98x26x20mm





### Výstražné lampy by mali byť súčasťou každej automatizačnej techniky. Stačí si len vybrať.

Nové LED výstražné lampy ELDC (12-36V) a ELAC (90-240V) s jasným svetlom a bez nutnosti výmeny žiarovky!  
Lampa WLT je LED, pri napájaní z jednotiek pre 12V lampy bliká, ale môže byť používaná aj ako prídavné osvetlenie na 12/24V. Obsahuje fotosenzor!



### Výstražné lampy by měli být součástí každé automatizační techniky. Stačí si jen vybrat.

Nové LED výstražné lampy ELDC (12-36V) a ELAC (90-240V) s jasným světlem a bez nutnosti výměn žárovky!  
Lampa WLT je LED, při napájení z jednotek pro 12V lampy bliká, ale může být používána i jako prídavné osvětlení na 12 / 24V. Obsahuje fotosenzor!



KOMPATIBILITA	ELAC	WLT	ELDC
MC800	ÁNO		
MC824H		ÁNO	ÁNO
MC424L			ÁNO
HOPP		ÁNO	ÁNO
WALKY		ÁNO	ÁNO
DPRO500	ÁNO		
ROBUS		ÁNO	ÁNO
ROBO500/1000	ÁNO		
THOR	ÁNO		
RUN		ÁNO	ÁNO
POP/WINGO 24V			ÁNO
SOON		ÁNO	ÁNO
SUMO/SHEL			ÁNO
SPIN11/21/22/23/6031/6041		ÁNO	ÁNO
S-BAR/M-BAR/L-BAR		ÁNO	ÁNO

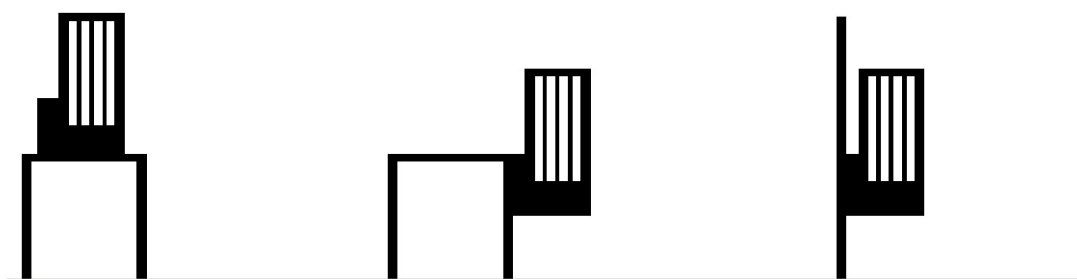



## N ELDC

signálna lampa LED číra ERA LIGHT  
12-36 V/DC s integrovanou anténou  
433,92MHz, 155x130mm



## N ELDC

signální lampa LED číra ERA LIGHT  
12-36 V / DC s integrovanou anténou  
433,92MHz, 155x130mm



## N ELAC

signálna lampa LED číra ERA LIGHT  
90-240 V/AC s integrovanou anténou  
433,92MHz, 155x130mm

## N ELAC

signální lampa LED číra ERA LIGHT  
90-240 V / AC s integrovanou anténou  
433,92MHz, 155x130mm



## N WLT

výstražné svetlo LED 12V  
s integrovaným senzorem

## N WLT

výstražné světlo LED 12V  
s integrovaným senzorem



## N ABF

anténa 433,92MHz, inštalácia  
na konzolu

## N ABF

anténa 433,92MHz, instalace  
na držák



## N ABFKit

anténa 433,92MHz na  
zabudovanie do majáku Lucy

## N ABFKit

anténa 433,92MHz k  
zabudování do majáku Lucy



## 9 RG-174

koaxiálny kábel RG-174, 50 Ohm,  
4x0,50mm<sup>2</sup>, medené jadro, vhod-  
ný na prepojenie lampy a pohonu

## 9 RG-174

koaxiální kabel RG-174, 50 Ohm,  
4x0,50mm<sup>2</sup>, měděné jádro, vhod-  
ný pro propojení lampy a pohonu





Nice

# FOTOBUNKY/FOTOBUŇKY



## BF - klasické fotobunky s relátkovým kontaktem, dosah 15/30m.

### Fotobunky novej série so štíhlym telom EPS a EPSB. Malé rozmery vhodné pre stiesnené podmienky.

K dispozícii sú v BlueBus aj relátkovom prevedení, takže príslušný model môžete podľa potreby použiť k akémukoľvek pohonu na trhu. Nie sú vhodné k väčším bránam, pretože za normálnych podmienok majú dosah 15m. (Všeobecne ale platí, že počas dažďa, sneženia alebo hmly môže dosah klesnúť až o 50%). Preto sú tieto fotobunky vhodné predovšetkým do maximálnej vzdialenosti 7-8m.



## BF - klasické fotobuňky s relátkovým kontaktem, dosah 15 / 30m.

### Fotobuňky nové série se štíhlým tělem EPS a EPSB. Malé rozměry vhodné pro stísněné podmínky.

K dispozici jsou v BlueBus i relátkovém provedení, takže příslušný model můžete podle potřeby použít k jakémukoliv pohonu na trhu. Nejsou vhodné k větším branám, protože za normálních podmínek mají dosah 15m. (Obecně ale platí, že během deště, sněžení nebo mlhy může dosah klesnout až o 50%). Proto jsou tyto fotobuňky vhodné především do maximální vzdálenosti 7-8m.



Technické údaje	JEDNOTKA	EPS	EPSB	BF
spínanie / spínání		relé	sieť BlueBus	relé
dosah	m	15	15	15/30
napájanie / napájení	Vac/dc	12-24	sieť BlueBus	12-24
natočenie / natočení	°	-	-	-
prúd. odber / proud. odběr	mA	55	sieť BlueBus	
stupeň ochrany / krytí	IP	55		-
rozmery / rozměry	mm	-	-	54x84x27

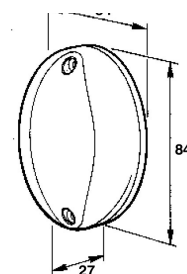
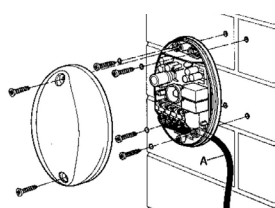



**N BF**  
klasické fotobunky s malými  
rozmermi a dosahom 15/30m

**N BF**  
klasické fotobuňky s malými  
rozměry a dosahem 15/30m



**N EPS**  
pár relátkových fotobuniek,  
dosah 15m

**N EPS**  
pár relátkových fotobuněk,  
dosah 15m



**N EP SB**  
pár fotobuniek, dosah 15m,  
BlueBus

**N EP SB**  
pár fotobuněk, dosah 15m,  
BlueBus



**N PO**  
plastová konzola na „  
oddialenie“ fotobuniek  
ďalej od stĺpu

**N PO**  
plastový držák na  
„odsazení“ fotobuněk  
dál od sloupu





# FOTOBUNKY/FOTOBUŇKY



## Fotobunky novej série, dosah 30m

K dispozícii sú v BlueBus aj relátkovom prevedení, takže príslušný model môžete podľa potreby použiť k akémukoľvek pohonu na trhu. Rada dizajnu ERA. Fotobunky EPM nahrádzajú predchádzajúci model MOF a Fotobunky EPMB nahrádzajú model MOFB. Fotobunky EPMOR: môžu fungovať aj ako maják alebo osvetlenie prejazdovej zóny vďaka modulu ELMM.

K novým fotobunkám sú samozrejme aj nové stĺpiky:

- PPH1 / PPH3 500mm vysoký stĺpik pre 1 fotobunku.
- PPH4 1000mm vysoký stĺpik pre 2 fotobunky.
- PPK 1000mm vysoký stĺpik pre 1 fotobunku.



## Fotobuňky nové série, dosah 30m

K dispozici jsou v BlueBus i relátkovom prevedení, takže příslušný model můžete podle potřeby použít k jakémukoliv pohonu na trhu. Řada designu ERA. Fotobuňky EPM nahrazují předchozí model MOF a Fotobuňky EPMB nahrazují model MOFB. Fotobuňky EPMOR: mohou fungovat i jako maják nebo osvětlení průjezdové zóny díky modulu ELMM.

K novým fotobuňkám jsou samozřejmě také nové sloupky:

- PPH1 / PPH3 500mm vysoký sloupek pro 1 fotobuňku.
- PPH4 1000mm vysoký sloupek pro 2 fotobuňky.
- PPK 1000mm vysoký sloupek pro 1 fotobuňku.

Technické údaje	JEDNOTKA	EPM	EPMB	EPL	EPLB	EPMOR	EPMOW
spínanie / spínání		relé	BlueBus	relé	BlueBus	-	BlueBus
dosah	m	30	15	30	15	8	20
napájanie / napájení	Vac/dc	12-24	BlueBus	12-24	BlueBus	12-24 V	3 V DC
prúd. odber / proud. odběr	mA	55	BlueBus	55	BlueBus	50	
stupeň ochrany / krytí	IP	44					



**N PPH1**  
stĺpik pre fotobunku  
500mm, 1 kus

**N PPH1**  
sloupek pro fotobuňku  
500mm, 1 kus



**N PPH3**  
stĺpik pre fotobunku  
500mm, 1 kus

**N PPH3**  
sloupek pro fotobuňku  
500mm, 1 kus



**N PPH4**  
stĺpik pre 2 fotobunky,  
1000mm, 1 kus

**N PPH4**  
sloupek pro 2 fotobuňky,  
1000mm, 1 kus



**N PPK**  
1000mm hliníkový stĺpik pre  
EKSEU, EDSWG, EDSB, EDS,  
ETP, ETPB

**N PPK**  
1000mm hliníkový sloupek  
pro EKSEU, EDSWG, EDSB,  
EDS, ETP, ETPB



**N EPM**  
pár reléových fotobuniek,  
dosah 30m

**N EPM**  
pár reléových fotobuněk,  
dosah 30m



**N EPMB**  
pár fotobuniek, dosah 15m,  
BlueBus

**N EPMB**  
pár fotobuněk, dosah 15m,  
BlueBus



**N EPL**  
pár fotobuniek, dosah 30m

**N EPL**  
pár fotobuněk, dosah 30m



**N EPLB**  
pár fotobuniek, dosah 15m,  
BlueBus

**N EPLB**  
pár fotobuněk, dosah 15m,  
BlueBus



**N EPMOR**  
fotobuniek EPMOR reflexné,  
dosah do 8m

**N EPMOR**  
fotobuňky EPMOR reflexní,  
dosah do 8m



**N EPMOW**  
fotobuniek EPMOW  
bezdrôtové, dosah do 20m,  
BlueBUS

**N EPMOW**  
fotobuňky EPMOW  
bezdrátové, dosah do 20m,  
BlueBUS



**N ELMM**  
doplnkový svetelný modul s  
LED pre fotobuniek EPMOR

**N ELMM**  
doplnkový světelný modul s  
LED pro fotobuňky EPMOR



**N IBW**  
rozhranie medzi fotobunkami EPMOW  
a riadiacimi jednotkami s technológiou  
Nice BlueBUS

**N IBW**  
rozhraní mezi fotobuňkami EPMOW a  
řídícími jednotkami s technologií Nice  
BlueBUS



**N POE**  
držák plastový pre fotobuniek  
a majáky série ERA

**N POE**  
držák plastový pro fotobuňky  
a majáky série ERA



Nice

# FOTOBUNKY/FOTOBUNĀKY



## Fotobunky tejto s\u00e9rie s\u00fa na trhu u\u017e niekoľko rokov a s\u00fa zauj\u00edmav\u00e9 v niekoľk\u00fdch smeroch.

K dispoz\u00edcii s\u00fa v BlueBus aj rel\u00e1tkovom preveden\u00ed, tak\u017e pr\u00edslu\u0161n\u00fd model m\u00f4\u017ee pou\u017ei\u00e1t k ak\u00e9mukoľvek pohonu na trhu.

Tie\u017e ich m\u00f4\u017ee prev\u00e1dzkova\u0161 na bat\u00e9riu (vysielaciu \u00e7as\u0165), tak\u017e ak z\u00e1kazn\u00edk zabudol natiahnu\u0161 na druh\u00fa stranu prejazdu k\u00e1bel pre fotobunky, tak s\u00fa FT210 (rel\u00e9) alebo FT210B (BlueBus) fotobunky rie\u0161en\u00edm. Modely F210 a F210B s\u00fa dr\u00e1tov\u00e9.

Ak ale potrebujete „len“ vyrie\u0161i\u0161 nato\u00e7enie fotobunky, tak využite toho, \u017e v\u0161etky modely (F210, FT210, F210B, FT210B) s\u00fa nastaviteľn\u00e9 a\u017e o 210\u00b0 horizont\u00e1lne a a\u017e o 30\u00b0 vertik\u00e1lne.

FT210 a FT210B maj\u00fa vo vysielacej \u00e7asti otrasov\u00fd sn\u00edma\u00e7, v\u010daka \u00e7omu dosahuj\u00fa na posuvn\u00fdch br\u00e1nach extr\u00e9mnu \u017divotnos\u0165 (a\u017e 15 rokov!).



## Fotobun\u0165ky t\u00e9to s\u00e9rie jsou na trhu j\u00ed\u017e n\u00e9kolik let a jsou zaj\u00edmav\u00e9 v n\u00e9kolika sm\u011b\u00e9rech.

K dispozici jsou v BlueBus i rel\u00e1tkov\u00e9m proveden\u00ed, tak\u017e p\u00edslu\u0161n\u00fd model m\u00f4\u017ee pou\u017ei\u00e1t k jak\u00e9mukoliv pohonu na trhu.

Tak\u00e9 je m\u00f4\u017ee provozovat na baterii (vys\u00edlac\u00ed \u00e7\u00e1s\u0165), tak\u017e pokud z\u00e1kazn\u00edk zapomn\u011bl nat\u00e1hnout na druhou stranu p\u00e9r\u00edjezdu kabel pro fotobun\u0165ky, tak jsou FT210 (rel\u00e1tkov\u00e1) nebo FT210B (BlueBus) fotobun\u0165ky ře\u0161en\u00edm. Modely F210 a F210B jsou dr\u00e1tov\u00e9.

Pokud ale potrebujete „jen“ vyrie\u0161it nato\u00e7en\u00ed fotobun\u0165ky, tak využite toho, \u017e v\u0161echny modely (F210, FT210, F210B, FT210B) jsou nastaviteľn\u00e9 a\u017e o 210\u00b0 horizont\u00e1ln\u011b a a\u017e o 30\u00b0 vertik\u00e1ln\u011b.

FT210 a FT210B maj\u00fa ve vys\u00edlac\u00ed \u00e7\u00e1sti ot\u0159esov\u00fd sn\u00edma\u00e7, d\u00edky \u00e7emu\u017e dosahuj\u00fa na posuvn\u00fdch bran\u00e1ch extr\u00e9mn\u00ed \u017divotnosti (a\u017e 15 let!).

Technick\u00e9 \u00fadaje	JEDNOTKA	FT210	FT210B	F210	F210B
sp\u00ednanie / sp\u00edn\u00e1n\u00ed		rel\u00e9	sie\u0165 BlueBus	rel\u00e9	sie\u0165 BlueBus
dosah	m	15		30	
nap\u00e1janie / nap\u00e1jen\u00ed	Vac/dc	bat\u00e9rie/12-24		12-24	
nato\u00e7enie / nato\u00e7en\u00ed	\u00b0	210/30			
pr\u00fcd. odber / proud. odb\u011br	mA	RX 70	sie\u0165 BlueBus	55	sie\u0165 BlueBus
stupe\u0148 ochrany / kryt\u00ed	IP	44			
rozmery / rozm\u011bry	mm	46x128x45			

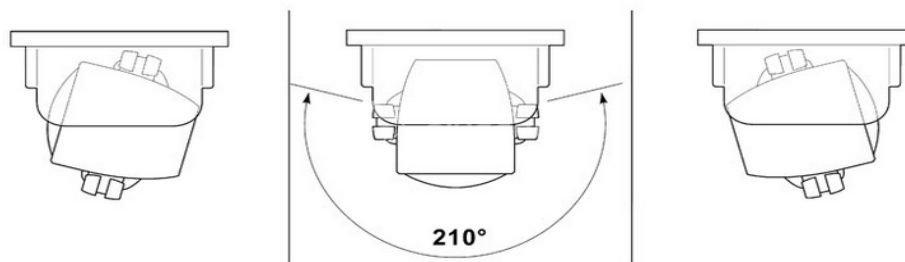



**N FT210**  
relé, vysílač na batériu,  
prijímač 12-24 Vac/dc,  
210°/30°, dosah 15m

**N FT210**  
relé, vysílač na baterii,  
přijímač 12-24 Vac/dc,  
210°/30°, dosah 15m



**N FT210B**  
BlueBus, vysílač na batériu,  
nastavenie 210°/30°,  
dosah 15m

**N FT210B**  
BlueBus, vysílač na baterii,  
nastavení 210°/30°,  
dosah 15m



**N F210**  
fotobunky  
nastavitelné 210°/30°,  
dosah lúča 30m, 1 pár

**N F210**  
pár fotobuňěk,  
nastavitelné 210°/30°,  
dosah paprsku 30m , 1 pár



**N F210B**  
fotobunky nastaviteľné  
210°/30°, dosah lúča 30m,  
systém BlueBus, 1 pár

**N F210B**  
pár fotobuňěk, nastaviteľné  
210°/30°, dosah paprsku  
30m, systém BlueBus, 1 pár



**N FTA1**  
batéria 7 Ah, do vysílačov  
FT210 a FT210B

**N FTA1**  
baterie 7 Ah, do vysílačů  
FT210 a FT210B



**N FTA2**  
batéria 2 Ah, do vysílačov  
FT210 a FT210B

**N FTA2**  
baterie 2 Ah, do vysílačů  
FT210 a FT210B

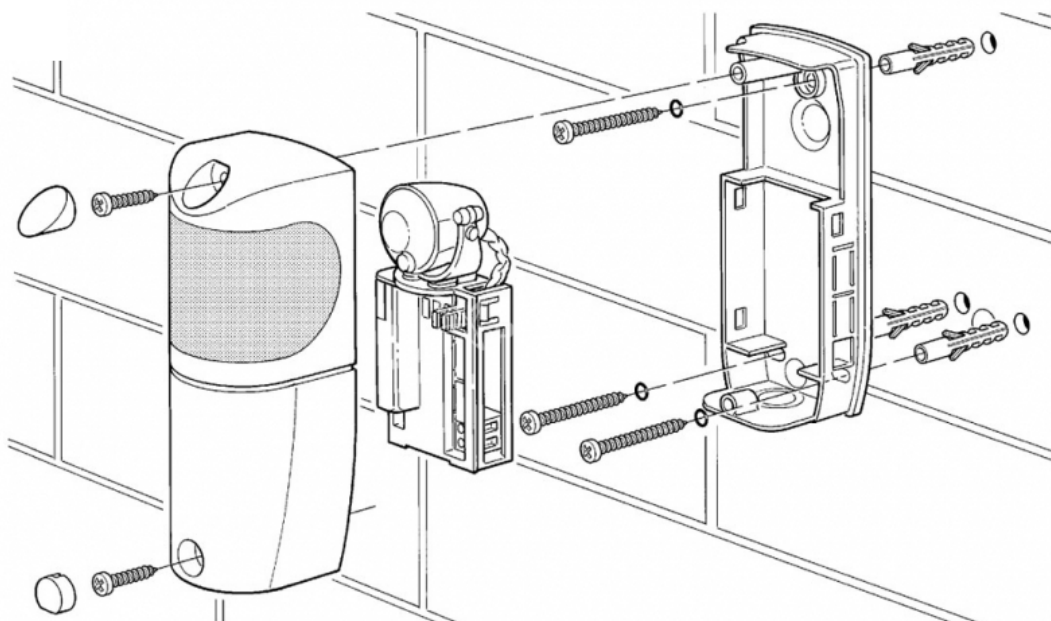



Nice

# KLÍČOVÉ SPÍNAČE/KLÍČOVÉ SPÍNAČE



**Masívny hliníkový kryt, pekný moderný dizajn a rozumná cena. To sú klúčové spínače a klávesnice NICE.**

Klúčové spínače majú 2 polohy - doľava a doprava. Môžete ich tak používať pre rôzne funkcie (napr. STOP/KROK za KROKOM, alebo PRIECHOD PRE PEŠIEHO/KROK za KROKOM).

Klávesnice sú trojakého druhu:

- bezdrôtová EDSWG - čo je vlastne 3-kanálový rádiový ovládač typu FLOR, s automatickým osvetlením
- drôtová EDSB využívajúcu zbernicu BlueBus
- drôtová EDS, ktorá vyžaduje ešte dekodér MORX (ten je zvyčajne umiestnený u riadiacej jednotky pohonu).



**Masivní hliníkový kryt, pěkný moderní design a rozumná cena. To jsou klíčové spínače a klávesnice NICE.**

Klíčové spínače mají 2 polohy - doleva a doprava. Můžete je tak používat pro různé funkce (např. STOP / KROK za KROKEM, nebo PRŮCHOD PRO PEŠÍ / KROK za KROKEM).

Klávesnice jsou trojího druhu:

- bezdrátová EDSWG - což je vlastně 3-kanálový rádiový ovládač typu FLOR, s automatickým osvětlením
- drátová EDSB využívající sběrnici BlueBus
- drátová EDS, která vyžaduje ještě dekodér MORX (ten je obvykle umístěn u řídicí jednotky pohonu).





## N EKSEU

hliníkový klíčový spínač,  
„FAB“ vložka

## N EKSEU

hliníkový klíčový spínač,  
„FAB“ vložka



## N EKSI

hliníkový klíčový spínač,  
podomietkový, „FAB“ vložka

## N EKSI

hliníkový klíčový spínač,  
podomietkový, „FAB“ vložka



## N EDS

drôtová hliníková klávesnica,  
2 kanály, pre dekodér MORX

## N EDS

drátová hliníková klávesnice, 2  
kanály, pro dekodér MORX



## N MORX

dekodér až pre 4 klávesnice  
EDS, alebo jednu čítačku ETP

## N MORX

dekodér až pro 4 klávesnice  
EDS, nebo jednu čtečku ETP



## N EDSB

BlueBus hliníková klávesnica  
drôtová, 2 kanály

## N EDSB

BlueBus hliníková klávesnice  
drátová, 2 kanály



## N EDSW

klávesnica tlačidlová bezdrôtová ERA  
433,92MHz, 3kanálová, kompatibilná  
so sériou FLOR

## N EDSW

klávesnice tlačítková bezdrátová ERA  
433,92MHz, 3kanálová, kompatibilní  
se sérií FLOR



## N PPK

1000mm hliníkový stĺpik pre  
EKSEU, EDS, EDSB, EDSW, ETP,  
ETPB

## N PPK

1000mm hliníkový sloupek pro  
EKSEU, EDS, EDSB, EDSW, ETP,  
ETPB





# ČÍTAČKY KARIET/ČTEČKY KARET



## Čítačky kariet sú účinným nástrojom k umožneniu vstupu len oprávneným osobám.

Spoločným znakom čítačiek kariet ETPB a ETP je veľká kapacita pamäti a nadčasový dizajn.

Čítačky sú dvojakého druhu:

- drôtová ETBP využívajúca zbernicu BlueBus a s množstvom zaujímavých možností nastavenia. Kapacita 255 kariet. POZOR u pohonov typu BlueBus, vyrobených pred 4/2009, môže byť problém s kompatibilitou!
- drôtová ETP, ktorá vyžaduje ešte dekodér MORX (ten je zvyčajne umiestnený pri riadiacej jednotke pohonu). ETP a MORX sú síce najdrahšie riešenia, ale zároveň najuniverzálnejšie, pretože idú použiť k ovládaniu prakticky čohokoľvek (nielen pohonov, ale aj automatov na nápoje, kávovarov, otvárania dverí atď.). Kapacita 255-510 kariet.



## Čtečky karet jsou účinným nástrojem k umožnění vstupu pouze oprávněným osobám.

Společným znakem čteček karet ETPB a ETP je velká kapacita paměti a nadčasový design.

Čtečky jsou dvojího druhu:

- drátové ETBP využívající sběrnice BlueBus, se spoustou zajímavých možností nastavení. Kapacita 255 karet. POZOR u pohonů typu BlueBus, vyrobených před 4/2009, může být problém s kompatibilitou!
- drátové ETP, která vyžaduje ještě dekodér MORX (ten je obvykle umístěn u řídicí jednotky pohonu). ETP a MORX jsou síce nejdražší řešení, ale zároveň nejuniverzálnější, protože jdou použít k ovládání prakticky čehokoliv (nejen pohonů, ale i automatů na nápoje, kávovarů, otevírání dveří atd.). Kapacita 255-510 karet.

TECHNICKÉ ÚDAJE	ETPB	ETP	MORX
kapacita	-	-	štandardne 255/ volitelne 510 kariet
napájanie / napájení	sieť BlueBus	z MORX dekodéra	12 - 24 Vac/dc
spotreba / spotřeba	2 jednotky Blue-Bus	-	70 - 200 mA / 24 V
dosah	4 - 8 cm	5 - 10 cm	-
stupeň ochrany / krytí	IP54		IP30
rozmery / rozměry	70x26x70 mm		98x42x25 mm

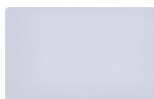
**N MOCARD**

bezdotyková karta  
vhodná pre NICE a KEY čítačky

**N MOCARD**  
bezkontaktní karta  
vhodná pro NICE a KEY čtečky

**N HSB1**

transponderový príviesok

**N HSB1**  
transpondérová klíčenka

**RFIDTAG**

RFID čip-klíčenka,  
vhodná pre KEY a NICE  
čítačky, čierna bez potlače

**RFIDTAG**

RFID čip-klíčenka,  
vhodná pro KEY a NICE  
čtečky, černá bez potisku

**N ETP**

transponderová čítačka kariet pre  
MOCARD a HSB1, potrebný dekoder  
MORX

**N ETP**  
transpondérová čtečka karet pro  
MOCARD a HSB1, potřebný dekoder  
MORX

**N ETPB**

čítačka bezdotykových kariet  
využívajúcich sběrnicu BlueBus

**N ETPB**  
čtečka bezkontaktních karet  
využívajících sběrnici BlueBus

**N MORX**

dekodér až pre 4 klávesnice  
EDS, alebo jednu čítačku ETP

**N MORX**

dekodér až pro 4 klávesnice  
EDS, nebo jednu čtečku ETP

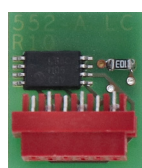
**N BM1000**

rozširujúci pamäťový modul  
pre zvýšenie kapacity MORX

**N BM1000**

rozšiřující paměťový modul  
pro zvýšení kapacity MORX

**N PPK**

1000mm hliníkový stĺpik pre  
EKSEU, EDSWG, EDSB, EDS,  
ETP, ETPB

**N PPK**

1000mm hliníkový sloupek  
pro EKSEU, EDSWG, EDSB,  
EDS, ETP, ETPB



Nice

# SOLÁRNY KIT/SOLÁRNÍ KIT



## Odporové 8,2 kOhm a strunové lišty pre posuvné alebo krídlové brány

Odporové lišty TCB sú v metráži, strunová lišta CMA je v dĺžke 2m, ale skrátenie strunovej lišty na mieru je veľmi jednoduché. Cena CMA lišty je bezkonkurenčná.

**Ak nie sú natahnuté drôty k pohonu alebo jednoducho chcete prevádzkovať ostrovny systém, tak je tu riešenie NICE.**

Overený systém SOLEMYO zaisťujú už niekoľko rokov ostrovej prevádzky automatizačnej techniky.



## Odporové 8,2 kOhm a strunové lišty pro posuvné nebo křídlové brány

Odporové lišty TCB jsou v metráži, strunová lišta CMA je v délce 2m, ale zkrácení strunové lišty na míru je velmi jednoduché. Cena CMA lišty je bezkonkurenční.

**Pokud nejsou natažené dráty k pohonu nebo prostě chcete provozovat ostrovní systém, tak je tu řešení NICE.**

Ověřený systém SOLEMYO zaisťují několik let ostrovního provozu automatizační techniky.

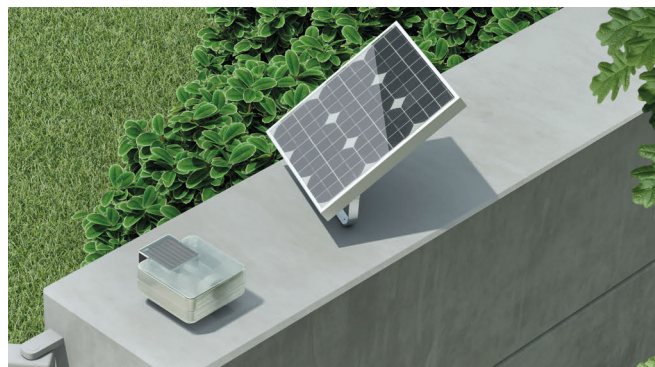

**N 920132111001**  
pár fotobuniek TMF optického typu do tesniacej gummy

**N 920132111001**  
pár fotobuněk TMF optického typu do těsnící gummy



**N 920092000010**  
rozvodná krabice na pripojenie fotobuniek optického typu

**N 920092000010**  
rozvodná krabice pro připojení fotobuněk optického typu



**N 920081155516**  
špirálový kábel 5 žilový, 0.8-1.6m

**N 920081155516**  
špirálový kábel 5 žilový, 0.8-1.6m



**N 9205120000730**  
ovládač s funkciou Hore/Stop/  
Dole, dĺžka kábeláže 7m

**N 9205120000730**  
ovládač s funkcí Nahoru/Stop/  
Dolů, délka kabeláže 7m



**N TCB**  
odporová lišta  
8,2 kOhm, 1 bm, nutné TCK  
a TCA

**N TCB**  
odporová lišta  
8,2 kOhm, 1 bm, nutné TCK  
a TCA



**N TCK**  
sada pre výrobu jednej  
odporovej lišty - koncovky,  
konektory atd.

**N TCK**  
sada pro výrobu jedné  
odporové lišty - koncovky,  
konektory atd.



**N TCA**  
hliníkový profil  
pre TCB, 2m

**N TCA**  
hliníkový profil  
pro TCB, 2m



**N CMA 2MT**  
strunová lišta,  
dĺžka 2m, 36x75mm

**N CMA 2MT**  
strunová lišta,  
délka 2m, 36x75mm



**N Solemyo**  
sada pre ostrovnú  
prevádzku- panel SYP 15W,  
batéria s riadiacou jednotkou

**N Solemyo**  
sada pro ostrovní  
provoz - panel SYP 15W,  
baterie s řídicí jednotkou



**N SYP**  
náhradný/dodatočný  
fotovoltaický panel 15W

**N SYP**  
náhradní / přídavný  
fotovoltaický panel 15W



**N SYP30**  
náhradný/dodatočný  
fotovoltaický panel 30W

**N SYP30**  
náhradní / přídavný  
fotovoltaický panel 30W



**N SYA1**  
trafo pre núdzové dobíť  
SYKCE

**N SYA1**  
nabíječka pro nouzové dobíť  
SYKCE



**N PSY24**  
batéria s riadiacou jednotkou

**N PSY24**  
baterie s řídicí jednotkou













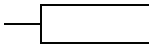
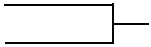



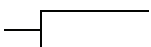
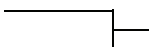

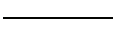
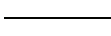
**KEY**  
AUTOMATION

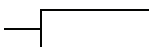
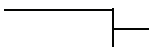
# POSUVNÉ BRÁNY

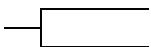
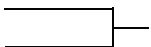

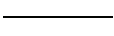
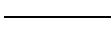

SUN		24V, do 400kg a 4,5m 24V, do 400kg a 4,5m		164 →	SUN4024 SUN4224	
SUN		24V, do 500kg a 5m		164 →	SUN5024F	
SUN		24V, do 700kg a 6,5m 24V, do 700kg a 6,5m		166 →	SUN7024 SUN7224	
SUN		24V, do 1100kg a 9m		168 →	SUN11024	
TURBO		230V, do 500kg a 4,5m 230V, do 800kg a 7m		170 →	SC52 SC82	
TURBO		230V, do 1200kg a 10m 230V, do 1600kg a 12m		172 →	SC122 SC162	
TURBO		400V, do 4000kg		174 →	SC400M	

Príslušenstvo nájdete na strane 175 a ďalšie príslušenstvo od strany 213.  
Príslušenství naleznete na straně 175 a další příslušenství od strany 213.



## Pohon pre posuvné/samonosné brány do celkovej max. hmotnosti 400kg alebo 500kg

Pohon SUN je vybavený veľmi tichou mechanikou. Konštrukciu pohonu tvorí pevná základňa z hliníka a symetrický kryt so zaobleným tvarom. Odblokovací systém je ergonomický, účinný a ľahko prístupný. Záložná batéria (voliteľné príslušenstvo 24V verzia) je zabudovateľná priamo do pohonu.

**Nový pohon SUN5024F rady FASTLINE s rýchlosťou až 40cm/s!**



## Pohon pro posuvné/samonosné brány do celkové max. hmotnosti 400kg nebo 500kg

Pohon SUN je vybaven velmi tichou mechanikou. Konstrukci pohonu tvoří pevná základna z hliníku a symetrický kryt se zaobleným tvarem. Odblokovací systém je ergonomický, účinný a snadno přístupný. Záložní baterie (volitelné příslušenství 24V verze) je vestavená přímo do pohonu.

**Nový pohon SUN5024F řady Fastline s rychlostí až 40cm/s!**



SUN4024



SUN4224



SUN5024F



SUN40/50

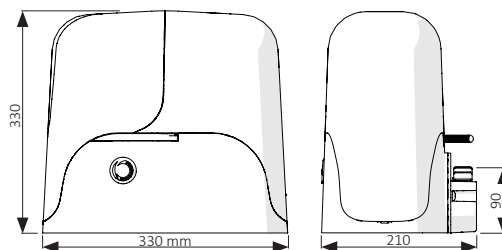

TECHNICKÉ ÚDAJE	JEDNOTKA	SUN4024	SUN4224	SUN5024F
riadiaca jednotka / řídící jednotka		CT-14AB2	CT10224	CT-14AB2F
napätie prívod/pohon / napětí přívod / pohon	V	230/24	230/24	230/24
výkon	W	250		300
prúdový odber / proudový odběr	A	1,2		1,3
stupeň ochrany / krytí	IP	44		
krútiaci moment / kroutící moment	Nm	18		23
prejazd / průjezd	m	4,5		5
rýchlosť / rychlost	cm/s	26		40
prevádzková teplota / provozní teplota	°C	-20 až +55		
hmotnosť / hmotnost	kg	12		13
max. hmotnosť brány / max. hmotnost brány	kg	400		500

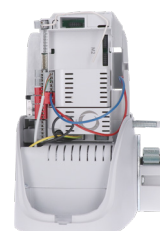



## Sady pohonov / Sady pohonů



KIT      9 SUN      **9 SUN FAST**      9 CT-14AB2      9 CT-14AB2F      9 CT-10224      9 RX4      9 SUB-44R      9 SUB-44WR      9 FT-32      9 LED24

<b>9 SUN4024</b>	•		•							
<b>9 SUN4224</b>	•				•					
<b>9 KIT-SUN4224</b>	•				•		••			
<b>9 KIT-SUN4224-E</b>	•				•		••		•	
<b>9 KIT-SUN4024-K</b>	•		•			•		••	•	•
<b>9 KIT-SUN4024-TWIN</b> *	••		•							
<b>9 KIT-SUN5024F-E</b>		•		•		•		••	•	

• počet kusov v kite / počet kusů v kitu

\* TWIN set pre protichodnú bránu / TWIN set pro bránu s protilehlými křídly

## Príslušenstvo / Příslušenství

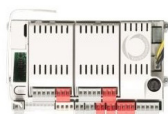

**9 CT-14AB2**  
radiaca jednotka  
řídící jednotka



**9 RX4**  
prijímač interný  
přijímač interní



**9 SUB-44R**  
diaľkový ovládač  
dálkový ovladač



**9 FT-32**  
fotobunky dosah 25m  
fotobuňky dosah 25m



**9 LED24**  
výstražná lampa



**9 EGS1**  
klúčový spínač  
klíčový spínač



**9 KBP**  
kit batérie a nabíjačky  
kit baterie a nabíječky



**CREM-P**  
hřebeň nylon-kov  
hřeben nylon-kov

Viac o príslušenstve nájdete od strany: 175 a 213.  
Více o příslušenství najdete od strany: 175 a 213.



## Pohon pre posuvné/samonosné brány do celkovej max. hmotnosti 700kg

Pohon SUN je vybavený veľmi tichou mechanikou. Konštrukciu pohonu tvorí pevná základňa z hliníka a symetrický kryt so zaobleným tvarom. Odblokovací systém je ergonomický, účinný a ľahko prístupný. Záložná batéria (voliteľné príslušenstvo 24V verzia) je zabudovateľná priamo do pohonu.



SUN7024



SUN7224



## Pohon pro posuvné/samonosné brány do celkové max. hmotnosti 700kg

Pohon SUN je vybaven velmi tichou mechanikou. Konstrukturu pohonu tvoří pevná základna z hliníku a symetrický kryt se zaobleným tvarem. Odblokovací systém je ergonomický, účinný a snadno přístupný. Záložní baterie (volitelné příslušenství 24V verze) je vestavná přímo do pohonu.

SUN70

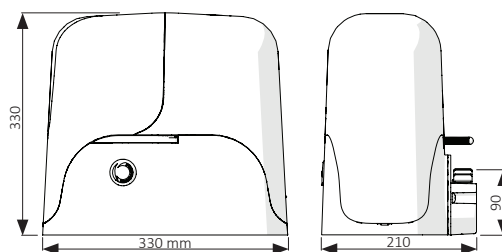

TECHNICKÉ ÚDAJE	JEDNOTKA	SUN7024	SUN7224
riadiaca jednotka / řídicí jednotka		CT-14AB2	CT10224
napätie prívod/pohon / napětí přívod / pohon	V	230/24	
výkon	W	345	
prúdový odber / proudový odběr	A	1,5	
stupeň ochrany / krytí	IP	44	
krútiaci moment / kroutící moment	Nm	26	
prejazd / průjezd	m	6,5	
rýchlosť / rychlost	cm/s	25	
prevádzková teplota / provozní teplota	°C	-20 až +55	
hmotnosť / hmotnost	kg	12,5	
max. hmotnosť brány / max. hmotnost brány	kg	700	





## Sady pohonov / Sady pohonů



KIT      9 SUN7024    9 SUN7224    9 CT-14AB2    9 CT-10224    9 RX4    9 SUB-44R    9 SUB-44WR    9 FT-32    9 LED24

	<b>9 SUN7024</b>	•		•					
	<b>9 KIT-SUN7024-K</b>	•		•	•		• •	•	•
	<b>9 KIT-SUN7224-E</b>		•		•		• •	•	

• počet kusov v kite / počet kusů v kitu

1. Stĺp s fotobunkou
2. Pohon
3. Detekčná fotobunka
4. Výstražný maják
5. Kľúčový spínač
6. Vysielač

1. Sloup s fotobuňkou
2. Pohon
3. Detekční fotobuňka
4. Výstražný maják
5. Klíčový spínač
6. Vysílač

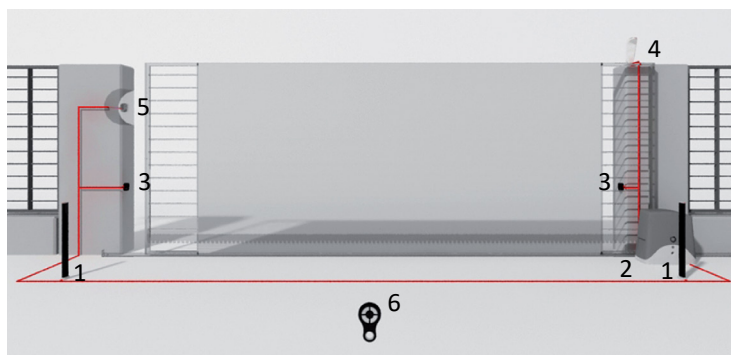

## Príslušenstvo / Příslušenství

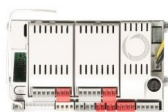

**9 CT-14AB2**  
radiaca jednotka  
řídící jednotka



**9 RX4**  
prijímač interný  
přijímač interní



**9 SUB-44R**  
diaľkový ovládač  
dálkový ovladač



**9 FT-32**  
fotobunky dosah 25m  
fotobuňky dosah 25m



**9 LED24**  
výstražná lampa



**9 EGS1**  
kľúčový spínač  
klíčový spínač



**9 KBP**  
kit batérie a nabíjačky  
kit baterie a nabíječky



**CREM-P**  
hřebeň nylon-kov  
hřeben nylon-kov

Viac o príslušenstve nájdete od strany: 175 a 213.  
Více o příslušenství najdete od strany: 175 a 213.



## Pohon pre posuvné/samonosné brány do celkovej max. hmotnosti 1100kg

Pohon SUN je vybavený veľmi tichou mechanikou. Konštrukciu pohonu tvorí pevná základňa z hliníka a symetrický kryt so zaobleným tvarom. Odblokovací systém je ergonomický, účinný a ľahko prístupný. Záložná batéria (voliteľné príslušenstvo 24V verzia) je zabudovateľná priamo do pohonu.



## Pohon pro posuvné/samonosné brány do celkové max. hmotnosti 1100kg

Pohon SUN je vybaven velmi tichou mechanikou. Konstrukci pohonu tvoří pevná základna z hliníku a symetrický kryt se zaobleným tvarem. Odblokovací systém je ergonomický, účinný a snadno přístupný. Záložní baterie (volitelné příslušenství 24V verze) je vestavná přímo do pohonu.

SUN11024

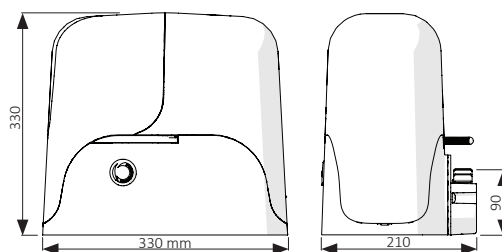

TECHNICKÉ ÚDAJE	JEDNOTKA	SUN11024
riadiaca jednotka / řídicí jednotka		CT-14AB2
napätie prívod/pohon / napětí prívod / pohon	V	230/24
výkon	W	360
prúdový odber / proudový odběr	A	1,8
stupeň ochrany / krytí	IP	44
krútiaci moment / kroutící moment	Nm	38
prejazd / průjezd	m	9
rýchlosť / rychlost	cm/s	20
prevádzková teplota / provozní teplota	°C	-20 až +55
hmotnosť / hmotnost	kg	13
max. hmotnosť brány / max. hmotnost brány	kg	1100

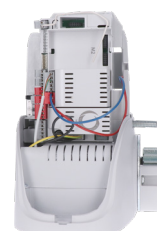



## Sady pohonov / Sady pohonů



KIT                      9 SUN11024    9 CT-14AB2    9 RX4    9 SUB-44WR    9 FT-32    9 LED24



**9 KIT-SUN1124-K**

•                      •                      •                      • •                      •                      •

• počet kusov v kите / počet kusů v kите

- 1. Stĺp s fotobunkou
- 2. Pohon
- 3. Detekčná fotobunka
- 4. Výstražný maják
- 5. Kľúčový spínač
- 6. Vysielač

- 1. Sloup s fotobuňkou
- 2. Pohon
- 3. Detekční fotobuňka
- 4. Výstražný maják
- 5. Kľúčový spínač
- 6. Vysielač

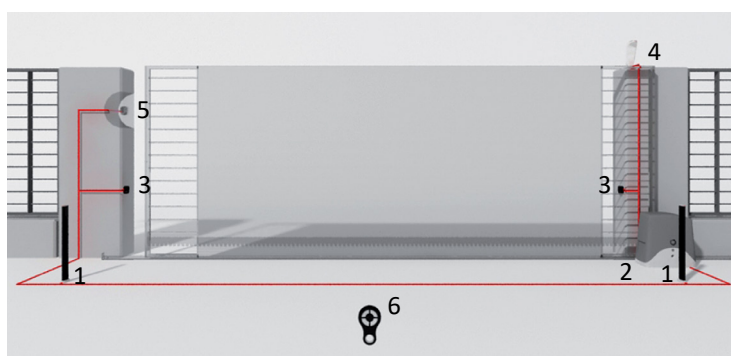

## Príslušenstvo / Příslušenství

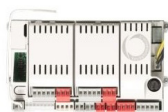

**9 CT-14AB2**  
radiaca jednotka  
řídící jednotka



**9 RX4**  
prijímač interný  
přijímač interní



**9 SUB-44WR**  
diaľkový ovládač  
dálkový ovladač



**9 FT-32**  
fotobunky dosah 25m  
fotobuňky dosah 25m



**9 LED24**  
výstražná lampka



**9 EGS1**  
kľúčový spínač  
klíčový spínač



**9 KBP**  
kit batérie a nabíjačky  
kit baterie a nabíječky



**CREM-P**  
hřebeň nylon-kov  
hřeben nylon-kov



Viac o príslušenstve nájdete od strany: 175 a 213.  
Více o příslušenství najdete od strany: 175 a 213.



## Pohon pre posuvné/samonosné brány do celkovej max. hmotnosti 500/800kg (230V)

Spomaľovanie rýchlosti pohybu počas otvárania a zatvárania, ktoré znižuje opotrebenie brány. Elektronické a mechanické komponenty sú chránené pred poveternostnými vplyvmi. Ovládací panel je kvôli ľahšiemu prístupu uložený vo vodorovnej polohe. Zabudovaná montážna doska. Riadiaca jednotka 230 Vac CT102. Prijímač RXM-E je dočasná náhrada prijímača RX4.



## Pohon pro posuvné/samonosné brány do celkové max. hmotnosti 500 / 800kg (230V)

Zpomalování rychlosti pohybu během otevírání a zavírání, které snižuje opotřebení brány. Elektronické a mechanické komponenty jsou chráněny před povětrnostními vlivy. Ovládací panel je kvůli snadnějšímu přístupu uložen ve vodorovné poloze. Zabudovaná montážní deska. Řídicí jednotka 230 Vac CT102. Přijímač RXM-E je dočasná náhrada přijímače RX4.

TURBO50/80

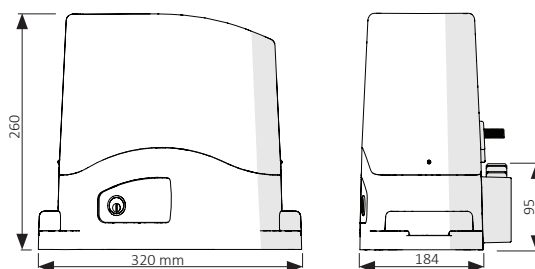

TECHNICKÉ ÚDAJE	JEDNOTKA	SC52	SC82
riadiaca jednotka / řídicí jednotka		CT-102	
napätie prívod/pohon / napětí přívod / pohon	V	230/ 230	
výkon	W	300	450
prúdový odber / proudový odběr	A	1,3	1,9
stupeň ochrany / krytí	IP	44	
krútiaci moment / kroucí moment	Nm	16	23
prejazd / průjezd	m	4,5	7
rýchlosť / rychlost	cm/s	16	
prevádzková teplota / provozní teplota	°C	-20 až +55	
hmotnosť / hmotnost	kg	12	12,5
max. hmotnosť brány / max. hmotnost brány	kg	500	800





## Sady pohonov / Sady pohonů



KIT	9 TURBO	9 CT-102	9 RX4	9 SUB-44R	9 FT-32	CREM-P
9 SC-52	•	•				
9 SC-82	•	•				
9 KIT400SLK-E	•	•	•	• •	•	
9 KIT400SLK-EH	•	•	•	• •	•	• • • •
9 KIT800SS-E	•	•	•	• •	•	

• počet kusov v kite / počet kusů v kitu

## Príslušenstvo / Příslušenství



**9 CT-102**  
radiaca jednotka  
řídící jednotka



**9 RX4**  
prijímač interný  
přijímač interní



**9 SUB-44R**  
diaľkový ovládač  
dálkový ovladač



**9 FT-32**  
fotobunky dosah 25m  
fotobuňky dosah 25m



**9 LUMY230E**  
výstražná lampa



**9 EGS1**  
klúčový spínač  
klíčový spínač



**CREM-P**  
hřebeň nylon-kov  
hřeben nylon-kov



**CREM-10K**  
hřebeň kov  
hřeben kov

**i** Viac o príslušenstve nájdete od strany: 175 a 213.  
Více o příslušenství najdete od strany: 175 a 213.



## Pohon pre posuvné/samonosné brány do celkovej max. hmotnosti 1200/1600kg (230V)

Spomaľovanie rýchlosti pohybu behom otvárania a zatvárania, ktoré znižuje opotrebenie brány. Elektronické a mechanické komponenty sú chránené pred poveternostnými vplyvmi. Ovládací panel je kvôli ľahšiemu prístupu uložený vo vodorovnej polohe. Zabudovaná montážna doska. Riadiaca jednotka 230 Vac CT102. Prijímač RXM-E je dočasná náhrada prijímača RX4.



## Pohon pro posuvné/samonosné brány do celkové max. hmotnosti 1200/1600kg (230V)

Zpomalování rychlosti pohybu během otevírání a zavírání, které snižuje opotřebení brány. Elektronické a mechanické komponenty jsou chráněny před povětrnostními vlivy. Ovládací panel je kvůli snadnějšímu přístupu uložen ve vodorovné poloze. Zabudovaná montážní deska. Řídicí jednotka 230 Vac CT102. Přijímač RXM-E je dočasná náhrada přijímače RX4.

TURBO160

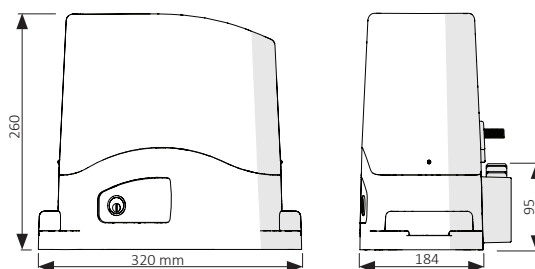

TECHNICKÉ ÚDAJE	JEDNOTKA	SC122	SC162
riadiaca jednotka / řídicí jednotka		CT-102	
napätie prívod/pohon / napětí prívod / pohon	V	230/ 230	
výkon	W	600	
prúdový odber / proudový odběr	A	2,6	2,5
stupeň ochrany / krytí	IP	44	
krútiaci moment / kroučící moment	Nm	40	
prejazd / průjezd	m	10	12
rýchlosť / rychlost	cm/s	16	
prevádzková teplota / provozní teplota	°C	-20 až +55	
hmotnosť / hmotnost	kg	16	14,5
max. hmotnosť brány / max. hmotnost brány	kg	1200	1600

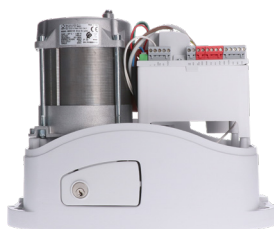



## Sady pohonov / Sady pohonů



KIT	9 TURBO	9 CT-102	9 RX4	9 SUB-44R	9 FT-32
<b>9 SC-122</b>	•	•			
<b>9 SC-162M</b>	•	•			
<b>9 KIT1200-E</b>	•	•	•	• •	•
<b>9 KIT1600-E</b>	•	•	•	• •	•

• počet kusov v kite / počet kusů v kitu

1. Stĺp s fotobunkou
2. Pohon
3. Detekčná fotobunka
4. Výstražný maják
5. Kľúčový spínač
6. Vysielač

1. Sloup s fotobuňkou
2. Pohon
3. Detekční fotobuňka
4. Výstražný maják
5. Kľúčový spínač
6. Vysielač

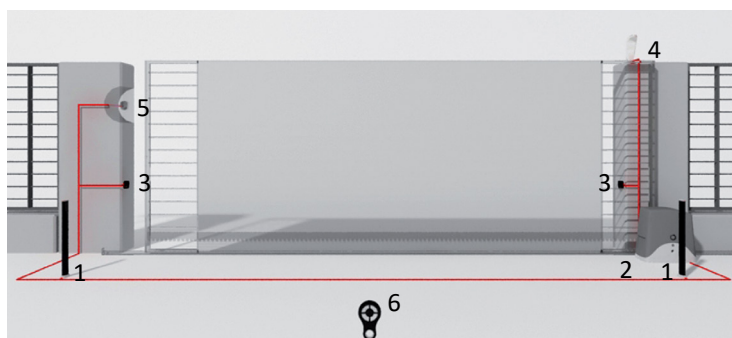

## Príslušenstvo / Příslušenství



**9 CT-102**  
radiaca jednotka  
řídící jednotka



**9 RX4**  
prijímač interný  
přijímač interní



**9 SUB-44R**  
diaľkový ovládač  
dálkový ovladač



**9 FT-32**  
fotobunky dosah 25m  
fotobuňky dosah 25m



**9 LUMY230E**  
výstražná lampa



**9 EGS1**  
kľúčový spínač  
klíčový spínač



**CREM-10K**  
hřebeň kov  
hřeben kov



**CREM-12**  
hřebeň kov  
hřeben kov

**i** Viac o príslušenstve nájdete od strany: 175 a 213.  
Více o příslušenství najdete od strany: 175 a 213.



## Pohon pre posuvné/samonosné brány do celkovej max. hmotnosti 4000kg (400V)

Elektronické a mechanické komponenty sú chránené pred poveternostnými vplyvmi. Ovládací panel je uložený v pozícii, ktorá zaručuje ľahší prístup.

Elektronická brzda zaručuje bezpečnosť prevádzky aj pri automatizácii ťažších brán.

Riadiaca jednotka 400 Vac CT-400. Hrebeň modul 6.



## Pohon pro posuvné/samonosné brány do celkové max. hmotnosti 4000kg (400V)

Elektronické a mechanické komponenty jsou chráněny před povětrnostními vlivy. Ovládací panel je uložen v pozici, která zaručuje snadnější přístup.

Elektronická brzda zaručuje bezpečnost provozu i při automatizaci těžších brán.

Řídicí jednotka 400 Vac CT-400. Hřeben modul 6.



TURBO400

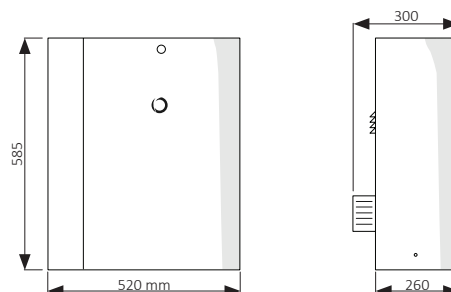

TECHNICKÉ ÚDAJE	JEDNOTKA	SC400M
riadiaca jednotka / řídicí jednotka		CT-400
napätie prívod/pohon / napětí přívod / pohon	V	400/400
výkon	W	750
prúdový odber / proudový odběr	A	2
stupeň ochrany / krytí	IP	54
krútiaci moment / kroutící moment	Nm	180
prejazd / průjezd	m	---
rýchlosť / rychlost	cm/s	17
prevádzková teplota / provozní teplota	°C	-20 až +55
hmotnosť / hmotnost	kg	76
max. hmotnosť brány / max. hmotnost brány	kg	4000

## Príslušenstvo / Příslušenství



**9 SUB-44R**

dialkový ovládač  
dálkový ovladač



**9 EGS1**

klíčový spínač  
klíčový spínač



**9 RXM23**

prijímač externý  
přijímač externí



**CREM-30**

hrebeň kov  
hřeben kov



### 9 KCS

zámok odblokovacieho  
mechanizmu s dvomi kľúčmi  
pre pohon SUN



### 9 KCS

zámek zamykacího  
mechanizmu se dvěma klíči  
pro pohon SUN

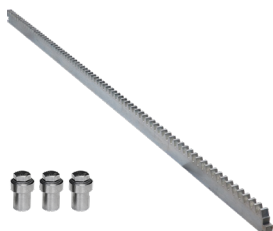

### CREM-10K

hřebeň kov 30x10mm,  
L-1000mm, M4, max. do  
1700kg, 3x úchyt+skrutky,  
pozinkovaný so zámkom

### CREM-10K

hřebeň kov 30x10mm,  
L-1000mm, M4, max. do  
1700kg, 3x úchyt + šrouby,  
pozinkovaný se zámkom

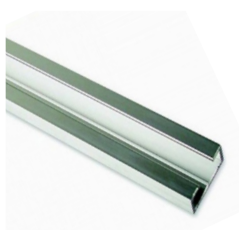

### N TCA65

hliníkový profil pre  
odporovú lištu TCB65 L-2m

### N TCA65

hliníkový profil pro  
odporovou lištu TCB65 L-2m



### N CMA 2MT

strunová lišta 36x75,  
H-2m s hliníkovým profilom

### N CMA 2MT

strunová lišta 36x75,  
H-2m s hliníkovým profilem



### N TCB65

odporová lišta v rolke po 10m

### N TCB65

odporová lišta v roli po 10m,



### N TCK

sada na montáž  
odporovej lišty TCB65

### N TCK

sada na montáž  
odporové lišty TCB65



### BSF-M

hydraulická brzda pre  
posuvné brány vo svahu

### BSF-M

hydraulická brzda pro  
posuvné brány ve svahu

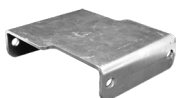

### BSF2

držiak na uchytenie dvoch  
hydraulických bŕzd BSF-M

### BSF2

držák pro uchycení dvou  
hydraulických bŕzd BSF-M









**KEY**  
AUTOMATION

**KRÍDLOVÉ BRÁNY**

**KŘÍDLOVÉ BRÁNY**



STAR		24V, do 200kg a 3m		180 → STAR3224	
RAY		24V, do 150kg a 3m		182 → RAY2224	
		24V, do 150kg a 3m		182 → RAY2524	
		24V, do 150kg a 3m		182 → RAY3024F	
RAY		24V, do 400kg a 4m 230V, do 400kg a 4m		184 → RAY4024 RAY4000	
REVO		24V, do 180kg a 2,3m 24V, do 180kg a 2,3m		186 → REVO2024 REVO2024S	
MEWA		230V, do 600kg a 4m 24V, do 400kg a 3m		188 → SN-50 SN-50-24	
UND		230V, do 400kg a 3,5m		190 → UND	
		24V, do 150kg a 3,5m		190 → UND24	
		24V, do 150kg a 3m		190 → UND3024F	

Príslušenstvo nájdete na strane 194 a ďalšie príslušenstvo od strany 213.  
Príslušenství naleznete na straně 194 a další příslušenství od strany 213.



## Pohon pre krídlovú bránu s max. dĺžkou jedného krídla do 3m

Model bez enkodéra.  
Regulácia rýchlosti pohybu a spomalenia.  
Mechanické komponenty sú chránené pred poveternostnými vplyvmi. Dodávaný aj v sade.  
Kompatibilný s riadiacou jednotkou na 24 Vdc CT-20224.  
Potrebné mechanické dorazy v zemi pri otvorenej aj zatvorenej polohe.



## Pohon pro křídlovou bránu s max. délkou jednoho křídla do 3m

Model bez enkodéru.  
Regulace rychlosti pohybu a zpomalení.  
Mechanické komponenty jsou chráněny před povětrnostními vlivy. Dodáván také v sadě.  
Kompatibilní s řídicí jednotkou na 24 Vdc CT-20224.  
Potřebné mechanické dorazy v zemi při otevření i zavření poloze.

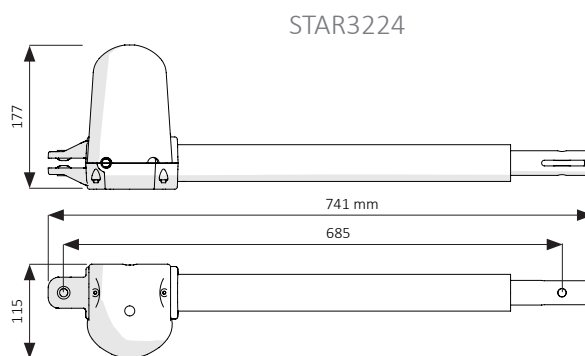

TECHNICKÉ ÚDAJE	JEDNOTKA	STAR2024
riadiaca jednotka / řídicí jednotka		CT-20224
napätie prívod/pohon / napětí přívod / pohon	V	230/24
výkon	W	85
prúdový odber / proudový odběr	A	3,5
stupeň ochrany / krytí	IP	54
krútiaci moment / kroutící moment	N	1400
dĺžka jedného krídla / délka jednoho křídla	m	3
rýchlosť / rychlost	cm/s	2,5
prevádzková teplota / provozní teplota	°C	-20 až +55
hmotnosť / hmotnost	kg	3,2
max. hmotnosť brány / max. hmotnost brány	kg	400

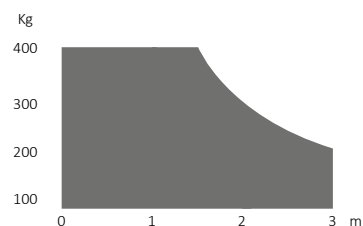
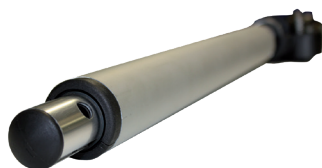

## Sady pohonov / Sady pohonů



KIT	9 STAR3224	9 CT-20224	9 SUB-44R	9 FT-32
9 STAR3224KR-L	•			
9 STAR3224KR-P	•			
9 KIT-STAR3224-1L	•	•	•	• •
9 KIT-STAR3224-1P	•	•	•	•
9 KIT-STAR3224KR	• •	•	• •	•

• počet kusov v kite / počet kusů v kitu



## Príslušenstvo / Příslušenství



**9 CT-20224**  
radiaca jednotka  
řídící jednotka



**9 SUB-44R**  
diaľkový ovládač  
dálkový ovladač



**9 PLAY4R**  
diaľkový ovládač  
dálkový ovladač



**9 FT-32**  
fotobunky dosah 25m  
fotobunčky dosah 25m



**9 LED24**  
výstražná lampa



**9 EGS1**  
kľúčový spínač  
klíčový spínač



**9 ELS-C**  
horizontálny elektrický zámok  
horizontální elektrický zámeček



**9 KBP**  
kit batérie a nabíjačky  
kit baterie a nabíječky

**i** Viac o príslušenstve nájdete od strany: 194 a 213.  
Více o příslušenství najdete od strany: 194 a 213.



## Pohon pre krídlovú bránu s max. dĺžkou jedného krídla do 3m

LED diódy zabudované do prednej časti pohonu RAY2524 a RAY3024F.  
 Moderné materiály sú odolné voči pôsobeniu poveternostných vplyvov a UV žiareniu.  
 Pohon je veľmi tichý a robustné telo je vyrobené z hliníka.  
 Predné a zadné držiaky sú v jednej rovine kvôli zjednodušeniu inštalácie pohonu.  
 Verzia RAY2224 je ekonomickou verziou bez LED svetiel.  
**RAY3024F je veľmi rýchly model s otvorením na 90° za 10- 15 sekúnd!**  
 Prijímač RXM-E je dočasná náhrada prijímača RX4.



## Pohon pro křídlovou bránu s max. délkou jednoho křídla do 3m

LED diody zabudované do přední části pohonu RAY2524 a RAY3024F.  
 Moderní materiály jsou odolné vůči působení povětrnostních vlivů a UV záření.  
 Pohon je velmi tichý a robustní tělo je vyrobeno z hliníku.  
 Přední a zadní držáky jsou v jedné rovině kvůli zjednodušení instalace pohonu.  
 Verze RAY2224 je ekonomickou verzí bez LED světel.  
**RAY3024F je velmi rychlý model s otevřením na 90° za 10- 15 sekund!**  
 Přijímač RXM-E je dočasná náhrada přijímače RX4.

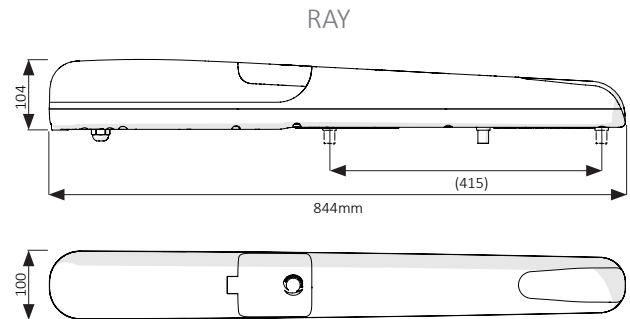

TECHNICKÉ ÚDAJE	JEDNOTKA	RAY2224	RAY2524	RAY3024F
riadiaca jednotka / řídící jednotka		CT-20224	CT-14AB2	CT-14AB2F
napätie prívod/pohon / napětí prívod / pohon	V	230/24		
výkon	W	85		120
prúdový odber / proudový odběr	A	3,5		5
stupeň ochrany / krytí	IP	44		
krútiaci moment / krouťící moment	N	1500		1000
dĺžka jedného krídla / délka jednoho křídla	m	3		
rýchlosť / rychlost	cm/s	2,6		3,8
prevádzková teplota / provozní teplota	°C	-20 až +55		
hmotnosť / hmotnost	kg	6		8
max. hmotnosť brány / max. hmotnost brány	kg	500		

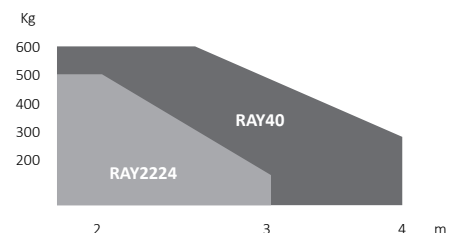
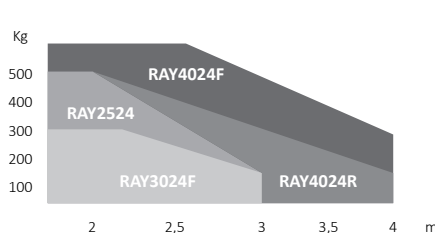

## Sady pohonov / Sady pohonů



KIT	9 RAY	9 RAY FAST	9 CT-14AB2	9 CT-14AB2F	9 CT-20224	9 RX4	9 SUB-44R	9 SUB-44WR	9 FT-32	9 LED24
9 RAY2224	•									
9 RAY2524	•									
9 KIT-RAY2224	• •				•		• •			
9 KIT-RAY2224KR	• •				•		• •		•	
9 KIT-RAY2524E	• •		•			•	• •		•	
9 KIT-RAY2524K	• •		•			•	• •		•	•
9 KIT-RAY2524-1	•		•			•	•		•	
9 KIT-RAY3024F-K		• •		•		•	• •		•	•

• počet kusov v kite / počet kusů v kitu

## Príslušenstvo / Příslušenství



**9 SUB-44R**  
diaľkový ovládač  
dálkový ovladač



**9 LED24**  
výstražná lampa



**9 KBP**  
kit batérie a nabíjačky  
kit baterie a nabíječky



**9 FCRAY**  
mechanický koncový doraz



**9 KC**  
záмок dvierok v kryte  
zámek dvířek v krytu



**9 ADWA**  
adaptér na konzoly inej značky  
adaptér na konzoly jiné značky



**9 EXRB**  
konzola na otváranie smerom von  
konzole pro otevírání směrem ven



**9 520STAF**  
adaptívna zadná konzola  
adaptivní zadní konzola

Viac o príslušenstve nájdete od strany: 194 a 213.  
Více o příslušenství najdete od strany: 194 a 213.



## Pohon pre krídlovú bránu s max. dĺžkou jedného krídla do 4m

LED diódy zabudované do prednej časti pohonu RAY4024. Moderné materiály sú odolné voči pôsobeniu poveternostných vplyvov a UV žiareniu.

Pohon je veľmi tichý a robustné telo je vyrobené z hliníka. Predné a zadné držiaky sú v jednej rovine kvôli zjednodušenej inštalácii pohonu.

Model RAY4000 je ekonomickou verziou bez LED svetiel.

Prijímač RXM-E je dočasná náhrada prijímača RX4.



## Pohon pro křídlovou bránu s max. délkou jednoho křídla do 4m

LED diody zabudované do přední části pohonu RAY4024.

Moderní materiály jsou odolné vůči působení povětrnostních vlivů a UV záření.

Pohon je velmi tichý a robustní tělo je vyrobeno z hliníku.

Přední a zadní držáky jsou v jedné rovině kvůli zjednodušené instalaci pohonu.

Model RAY4000 je ekonomickou verzí bez LED světel.

Přijímač RXM-E je dočasná náhrada přijímače RX4.

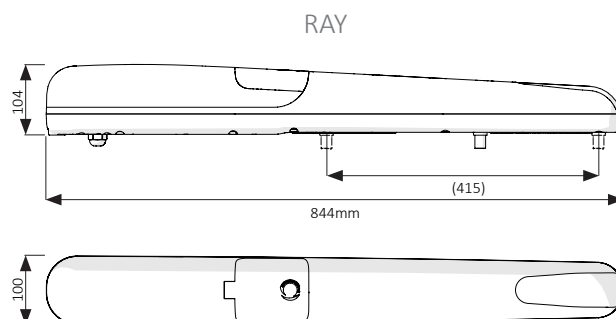

TECHNICKÉ ÚDAJE	JEDNOTKA	RAY4024	RAY4000
riadiaca jednotka / řídicí jednotka		CT-14AB2	CT202
napätie prívod/pohon / napětí prívod / pohon	V	230/24	230/230
výkon	W	120	280
prúdový odber / proudový odběr	A	5	1,2
stupeň ochrany / krytí	IP	44	
krútiaci moment / kroučící moment	N	2000	
dĺžka jedného krídla / délka jednoho křídla	m	4	
rýchlosť / rychlost	cm/s	1,5	1,6
prevádzková teplota / provozní teplota	°C	-20 až +55	
hmotnosť / hmotnost	kg	8	
max. hmotnosť brány / max. hmotnost brány	kg	300	

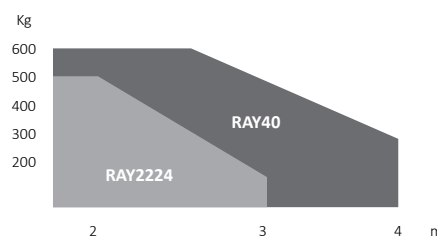
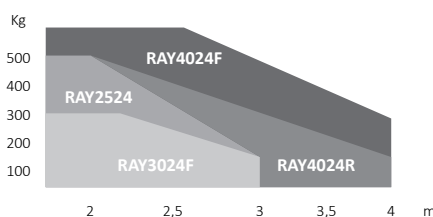

## Sady pohonov / Sady pohonů

KIT	9 RAY	9 CT-14AB2	9 CT-202	9 RX4	9 SUB-44R	9 SUB-44WR	9 FT-32	9 LED24
9 RAY4000	•							
9 RAY4024	•							
9 KIT-RAY4000-E	••		•	•	••		•	
9 KIT-RAY4000-1	•		•	•	•		•	
9 KIT-RAY4024K	••	•		•		••	•	•
9 KIT-RAY4024-1	•	•		•		•	•	

• počet kusov v kite / počet kusů v kitu

## Príslušenstvo / Příslušenství



**9 SUB-44R**  
diaľkový ovládač  
dálkový ovladač



**9 LED24**  
výstražná lampa



**9 KBP**  
kit batérie a nabíjačky  
kit baterie a nabíječky



**9 FCRAY**  
mechanický koncový doraz



**9 KC**  
záмок dvierok v kryte  
zámek dvířek v krytu



**9 ADWA**  
adaptér na konzoly inej značky  
adaptér na konzoly jiné značky



**9 EXRB**  
konzola na otváranie smerom von  
konzole pro otevírání směrem ven



**9 520STAF**  
adaptívna zadná konzola  
adaptivní zadní konzola



## Pákový pohon pre křídlovú bránu s max. dĺžkou jedného křídla do 2,3m

LED diódy zabudované do prednej časti pohonu. Veľmi štíhly pohon na stĺpiky min. 100mm! Až do 200mm zapustenia křídla brány. Pohon je veľmi tichý a má oba koncové dorazy v motore. Riadiaca jednotka je vstavaná v pohone.

**POZOR!** k pohonom REVO sa používa záložná batéria KBPN. Prijímač RXM-E je dočasná náhrada prijímača RX4.



REVO2024



## Pákový pohon pro křídlovou bránu s max. délkou jednoho křídla do 2,3m

LED diody zabudované do přední části pohonu. Velmi štíhlý pohon na sloupky min. 100mm! Až do 200mm zapuštění křídla brány. Pohon je velmi tichý a má oba koncové dorazy v motoru. Řídicí jednotka je vestavěná v pohonu.

**POZOR!** k pohonům REVO se používá záložní baterie KBPN. Přijímač RXM-E je dočasná náhrada přijímače RX4.



REVO2224



REVO2224

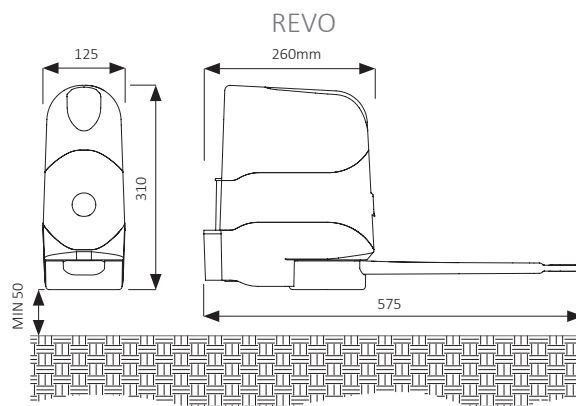

TECHNICKÉ ÚDAJE	JEDNOTKA	REVO2024	REVO2024S	REVO2224	REVO2224S
riadiaca jednotka / řídící jednotka		CT-14AB2	---	CT-20224	---
napätie prívod/pohon / napětí přívod / pohon	V	230/24			
výkon	W	115	50	115	50
prúdový odber / proudový odběr	A	0,6	2	0,65	2
stupeň ochrany / krytí	IP	44			
krútiaci moment / kroutící moment	Nm	120			
dĺžka jedného křídla / délka jednoho křídla	m	2,3			
rychlosť otvorenia na 90° / rychlost otevření na 90°	s	14-20			
prevádzková teplota / provozní teplota	°C	-20 až +55			
hmotnosť / hmotnost	kg	10	7,5	10	7,5
max. hmotnosť brány / max. hmotnost brány	kg	250			

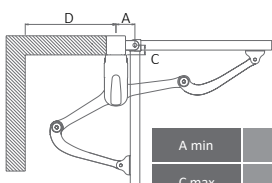
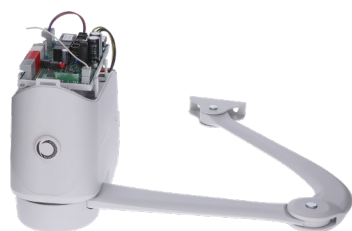

A min	100
C max	200
D min	450

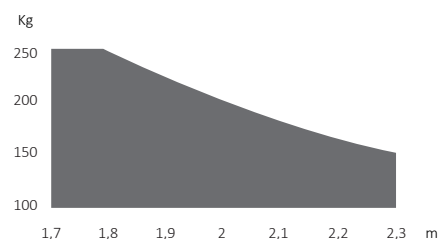

## Sady pohonov / Sady pohonů

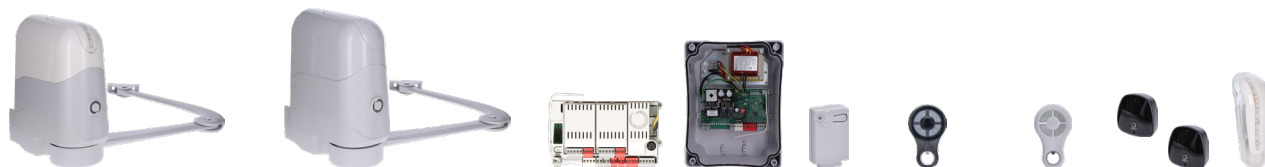

KIT	9 REVO2024	9 REVO2024S	9 REVO2224	9 REVO2224S	9 CT-14AB2	9 CT20224	9 RX4	9 SUB-44R	9 SUB-44WR	9 FT-32	9 LED24
9 REVO2024	•				•						
9 REVO2024S		•									
9 KIT-REVO-1	•				•		•		•	•	•
9 KIT-REVO-K	•	•			•		•		•	•	•
9 KIT-REVO2224KR			•	•		•		••		•	

• počet kusov v kite / počet kusů v kitu



## Príslušenstvo / Příslušenství



**9 CT-14AB2**  
radiaca jednotka  
řídící jednotka



**9 RX4**  
prijímač interný  
přijímač interní



**9 SUB-44R**  
diaľkový ovládač  
dálkový ovladač

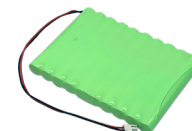

**9 KBPN**  
záložný zdroj pre REVO  
záložní zdroj pro REVO



**9 LED24**  
výstražná lampa



**9 BMET**  
kovový box pre odblokovanie  
kovový box pro odblokování



**9 REV3**  
lanko odblokovania pre BMET  
lanko odblokování pro BMET



**9 REV1/9 REV2**  
otvárací klzný mechanizmus  
otevřací klzný mechanizmus

**i** Viac o príslušenstve nájdete od strany: 194 a 213.  
Více o příslušenství najdete od strany: 194 a 213.



## Pákový pohon pre krídlovú bránu s max. dĺžkou jedného krídla do 3/4m

S enkodérom (verzia 24 Vdc) a možnosťou regulovať rýchlosť pohybu a spomalenia.

Maximálna bezpečnosť pri detekcii prekážok.

Až do 300mm zapustenia krídla brány.

Voliteľné odblokovanie zvonku!

24V verzia je kompatibilná s novou riadiacou jednotkou 14AB2 a 230V verzie s jednotkou CT202.

Prijímač RXM-E je dočasná náhrada prijímača RX4.



## Pákový pohon pro křídlovou bránu s max. délkou jednoho křídla do 3/4m

S enkodérem (verze 24 Vdc) a možností regulovat rychlost pohybu a zpomalení.

Maximální bezpečnost při detekci překážek.

Až do 300mm zapuštění křídla brány.

Volitelné odblokování zvenčí!

24V verze je kompatibilní s novou řídicí jednotkou 14AB2 a 230V verze s jednotkou CT202.

Přijímač RXM-E je dočasná náhrada přijímače RX4.

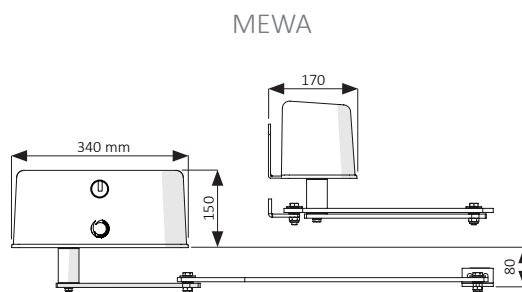

TECHNICKÉ ÚDAJE	JEDNOTKA	SN-50	SN-50-24
riadiaca jednotka / řídicí jednotka		CT-202	CT-14AB2
napätie prívod/pohon / napětí prívod / pohon	V	230/230	230/24
výkon	W	340	120
prúdový odber / proudový odběr	A	1,5	5
stupeň ochrany / krytí	IP	43	
krútiaci moment / kroutící moment	Nm	400	350
dĺžka jedného krídla / délka jednoho křídla	m	4	3
rýchlosť otvorenia na 90° / rychlost otevření na 90°	s	18	15-25
prevádzková teplota / provozní teplota	°C	-20 až +55	
hmotnosť / hmotnost	kg	14	13,8
max. hmotnosť brány / max. hmotnost brány	kg	800	400

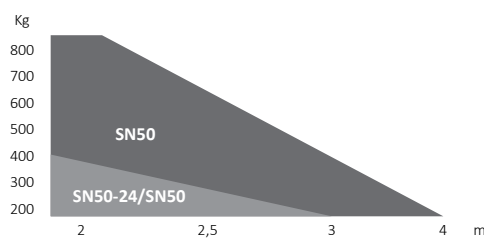
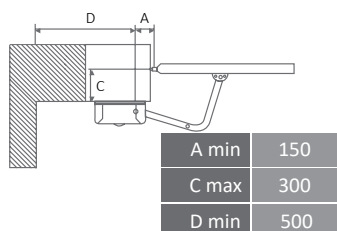

## Sady pohonov / Sady pohonů



KIT	9 MEWA	9 CT-202	9 RX4	9 SUB-44R	9 FT-32
9 SN-50	•				
9 KIT-SN3-E	••	•	•	••	•
9 KIT-SN3-1	•	•	•	•	•

• počet kusov v kite / počet kusů v kitu



## Príslušenstvo / Příslušenství



**9 CT-202**  
radiaca jednotka  
řídící jednotka



**9 RX4**  
prijímač interný  
přijímač interní



**9 SUB-44R**  
diaľkový ovládač  
dálkový ovladač



**9 FT-32**  
fotobunky dosah 25m  
fotobuňky dosah 25m



**9 LUMY230E**  
výstražná lampa



**9 BMET**  
kovový box pre odblokovanie  
kovový box pro odblokování



**9 EGS1**  
kľúčový spínač  
klíčový spínač



**9 ELS-C**  
horizontálny elektrický zámok  
horizontální elektrický zámeK

**i** Viac o príslušenstve nájdete od strany: 194 a 213.  
Více o příslušenství najdete od strany: 194 a 213.



## Podzemný pohon pre křídlovú bránu s max. dĺžkou jedného křídla do 3/3,5m, 24V aj 230V verzia

Nový základový box CF2.  
 Koncové dorazy v otvorenej aj zatvorenej pozícii sú súčasťou štandardného balenia.  
 Regulácia rýchlosti pohybu a spomalenia.  
 24 Vdc model s enkodérom.  
 24V verzia je kompatibilná s novou riadiacou jednotkou 14AB2 a 230V verzia s jednotkou CT202.  
**UND3024F je veľmi rýchly model s otvorením na 90° za 10-15 sekúnd! Max. do 3m křídla.**  
 Prijímač RXM-E je dočasná náhrada prijímača RX4.



## Podzemní pohon pro křídlovou bránu s max. délkou jednoho křídla do 3/3,5m, 24V i 230V verze

Nový základový box CF2.  
 Koncové dorazy v otevřené i zavřené pozici jsou součástí standardního balení.  
 Regulace rychlosti pohybu a zpomalení.  
 24 Vdc model s enkodérem.  
 24V verze je kompatibilní s novou řídicí jednotkou 14AB2 a 230V verze s jednotkou CT202.  
**UND3024F je velmi rychlý model s otevřením na 90° za 10-15 sekund! Max. do 3m křídla.**  
 Přijímač RXM-E je dočasná náhrada přijímače RX4.

UNDER

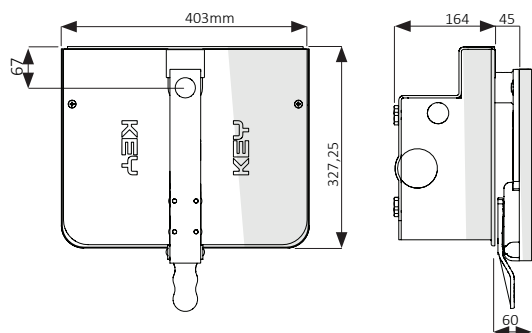

TECHNICKÉ ÚDAJE	JEDNOTKA	UND	UND24	UND3024F
riadiaca jednotka / řídicí jednotka		CT-202	CT-14AB2	CT-14AB2F
napätie prívod/pohon / napětí prívod / pohon	V	230/230	230/24	
výkon	W	230	120	
prúdový odber / proudový odběr	A	1	5	
stupeň ochrany / krytí	IP	67		
krútiaci moment / kroutící moment	Nm	300	250	130
dĺžka jedného křídla / délka jednoho křídla	m	3,5		3
rýchlost otvorenia na 90° / rychlost otevření na 90°	s	20	18-25	10-15
prevádzková teplota / provozní teplota	°C	-20 až +55		
hmotnosť / hmotnost	kg	11	10,8	
max. hmotnosť brány / max. hmotnost brány	kg	600		300

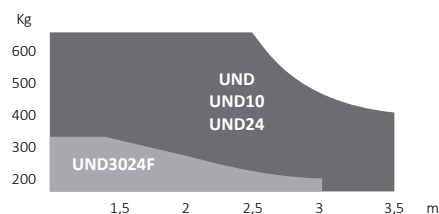
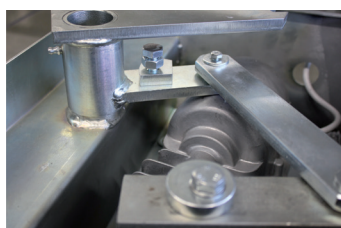

## Sady pohonov / Sady pohonů



KIT	9 UNDER	9 CF2	9 CT-14AB2	9 CT-202	9 RX4	9 SUB-44WR	9 FT-32	9 LED24
9 INT	•							
9 KIT-INT-E	• •			•	•	• •	•	
9 KIT-INT3024-K	• •		•		•	• •	•	•
9 KIT-INT-X1	•	•		•	•	•	•	
9 KIT-INT-XE	• •	• •		•	•	• •	•	

• počet kusov v kite / počet kusů v kitu



## Príslušenstvo / Příslušenství



**9 CT-202**  
radiaca jednotka  
řídící jednotka



**9 RX4**  
prijímač interný  
přijímač interní



**9 SUB-44R**  
diaľkový ovládač  
dálkový ovladač



**9 FT-32**  
fotobunky dosah 25m  
fotobuňky dosah 25m



**9 LED24**  
výstražná lampa



**9 OP100**  
pre otváranie pod uhlom >100° do 3m  
pro otevírání pod úhlem >100° do 3m



**9 SB3**  
rameno s odblokovaním



**9 CF2**  
základový box

**i** Viac o príslušenstve nájdete od strany: 194 a 213.  
Více o příslušenství najdete od strany: 194 a 213.



### 9 ADFB

konzola predná regulovateľná  
pre RAY



### 9 ADFB

konzola přední regulovatelná  
pro RAY

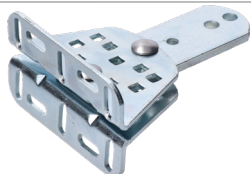

### 9 ADRB

konzola zadná regulovateľná  
pre RAY

### 9 ADRB

konzola zadní regulovatelná  
pro RAY



### 9 ADUN

rekukcia pre uloženie  
podzemného motoru UNDER  
do boxu iného výrobcu

### 9 ADUN

redukcce pro uložení  
podzemního motoru UNDER  
do boxu jiného výrobce



### 9 EXRB

konzola pre RAY na otváranie  
brány smerom von

### 9 EXRB

konzola pro RAY na otevírání  
brány směrem ven



### 9 520STAF

STAF032A00 adaptívna  
zadná konzola

### 9 520STAF

STAF032A00 adaptivní  
zadní konzola



### 9 STA

predný držiak s plotňou pre  
STAR

### 9 STA

přední držák s plotnou pro  
STAR



### 9 STP

zadný držiak s platňou pre  
STAR

### 9 STP

zadní držák s plotnou pro  
STAR



### 9 ADWA

adaptér pre montáž  
konzoly inej značky

### 9 ADWA

adaptér pro montáž  
na konzoly jiné značky



### 9 OP100

OP100 kit pre otváranie  
pohonu UNDER pod úhľom  
väčším ako 100° do 3m křídla

### 9 OP100

OP100 kit pro otevírání  
pohonu UNDER pod úhlem  
větším než 100° do 3m křídla



## 9 FCRAY

mechanický koncový doraz pri otvorení a zatvorení pre RAY



## 9 FCRAY

mechanický koncový doraz při otevření a zavření pro RAY



## 9 KC

zámok na prídavné zamikanie vrchných dvierok na pohone RAY

## 9 KC

zámek pro přídavné zamikání vrchních dvířek na pohonu RAY



## KVNFOLD

kompletný set pre skladacie křídlové brány, max. délka křídla 2,4m, set pre jedno křídlo

## KVNFOLD

kompletní set pro skládání křídlové brány, max. délka křídla 2,4m, set pro jedno křídlo



## 9 REV1

klzný mechanizmus pre úsporu priestoru pri otváraní křídlovej brány s kľbovým pohonom REVO

## 9 REV1

kluzný mechanismus pro úsporu prostoru při otevírání křídlové brány s kloubovým pohonem REVO



## 9 BMET

kovový box pre odblokovanie pohonu REVO z vonku pomocou lanka 9 REV3

## 9 BMET

kovový box pro odblokování pohonu REVO z vonku pomocí lanka 9 REV3



## 9 REV3

lanko pre odblokovanie křídlovej brány, pre box 9 BMET

## 9 REV3

lanko pro odblokování křídlové brány, pro box 9 BMET



## 9 ELS-C

horizontálny elektrický zámok 12V pre křídlové brány do 2000kg, vodorovná montáž, obojstranný

## 9 ELS-C

horizontální elektrický zámek 12V pro křídlové brány do 2000kg, vodorovná montáž, oboustranný



## 9 CI

CI3 základový box nerezový pre podzemné motory UNDER

## 9 CI

CI3 základový box nerezový pro podzemní motory UNDER



## 9 CF2

CF3 základový box ocelový s kataforéznou úpravou pre podzemné pohony UNDER

## 9 CF2

CF3 základový box ocelový s kataforézní úpravou pro podzemní pohony UNDER





# SEKCIONÁLNE BRÁNY

## SEKČNÍ VRATA

HALO

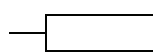

24V, do 11m<sup>2</sup>, 700N  
24V, do 16m<sup>2</sup>, 1000N

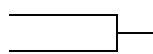

198 →

HA7PP  
HA10PP



Príslušenstvo nájdete na strane 202 a ďalšie príslušenstvo od strany 213.  
Příslušenství naleznete na straně 202 a další příslušenství od strany 213.



## NOVINKA HALO

### Kruh svetla. Doslovne.

To je efekt, ktorý sa motor snaží vytvoriť v garáži, ktorý tiež slúži ako štýlová LED lampa.

HALO kombinuje funkcie automatizácie a osvetlenia a rozširuje koncepciu Night Light System, ktorú vytvoril Key Automation.

Svietidlo prináša exkluzívny prvok do garáže a umožňuje pripojiť automatizáciu a LED osvetlenie v jednom kroku.

Srdcom inovácie je jeho technológia s možnosťou výberu konvenčnej inštalácie, alebo dvoch nových montážnych polôh.

Tieto dva nové inštaláčne režimy nielen zrýchľujú montáž a čas zapojenia, ale aj hlavnú funkciu osvetľovacieho zariadenia, čo minimalizuje vizuálny vplyv automatizácie.

HALO využíva všetky výhody platformy KUBE "IoT": programovanie pomocou smartphonu, potenciálne varovné upozornenia pre montážnikov i používateľov, pomoc pri inštalácii od montážnikov, otváranie a zatváranie dverí prostredníctvom kontroly prístupu cez smartphonu.

### Světelný kruh

To je efekt, který pohon vytváří v garáži, poněvadž může sloužit i jako stylové LED světlo.

HALO kombinuje užitečnost automatizační techniky a osvětlení v rámci koncepcie Night Light System, kterou vytvořil Key Automation.

Světelné těleso zušlechťuje prostor garáže a nabízí tak možnost současně spojit v rámci jedné instalace montáž automatizační techniky a LED osvětlení.

Srdce této inovace spočívá i v technologii: umožňuje volit mezi standardní instalací anebo instalací ve dvou nových montážních pozicích: na příčný nosník nebo kolem pružinové hřídele.

Tyto dvě nové instalační možnosti nejen urychlují samotnou montáž a elektrické zapojení, ale vyzdvihují i hlavní funkci světelného zařízení, čímž dochází k potlačení vnímání samotné automatizační techniky.

HALO využívá všech výhod platformy KUBE "IoT": programování pomocí smartphonu, upozornění instalačního technika a uživatele na případné závady a chyby, otevírání a zavírání garážových vrat prostřednictvím smartphonu a správu přístupu ve zvolených časových úsecích.

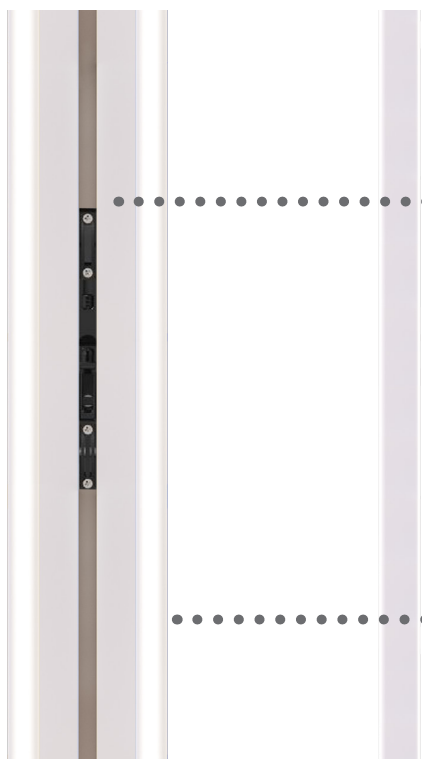

### SK

#### VOZÍK

- úplne integrovaný do bežca
- predpripravené na odblokovanie zvonka
- dve symetrické dverové spojenia
- umožňuje tri režimy montáže automatizácie

#### LED DRÁHA

- k dispozícii s remeňovým pohonom (vystužený troma oceľovými lankami)
- rozsvieti garáž s dvoma radmi LED (3 m), celkový výkon 30W LED
- polykarbonátový kryt LED
- veľmi nízka spotreba energie vďaka technológii LED
- extrudovaná hliníková prášková farba v RAL9010
- otvor bežca, ktorý je navrhnutý, aby bol minimálne viditeľný bežec
- minimálna, elegantná montáž na strop
- jednodielny vozík

### CZ

#### JEZDEC

- zcela integrovaný do dráhy
- příprava pro odblokování zvenčí
- dva symetrické úchyty pro spojení s vraty
- umožňuje tři způsoby montáže automatizační techniky

#### LED DRÁHA

- vybavená tažným řemenem (vyztuženým třemi ocelovými lankami)
- osvětlí garáž dvěma řadami LED diod dlouhými 3 m, celkový výkon LED 30 W
- polykarbonátový kryt LED diod
- velmi nízká spotřeba energie díky technologii LED
- extrudovaná hliníková dráha ošetřená práškovou barvou RAL9010
- otvor v dráze je navržený tak, aby byl co nejméně vidět jezdec
- elegantní a minimalizované kotvení do stropu
- jednodílný jezdec

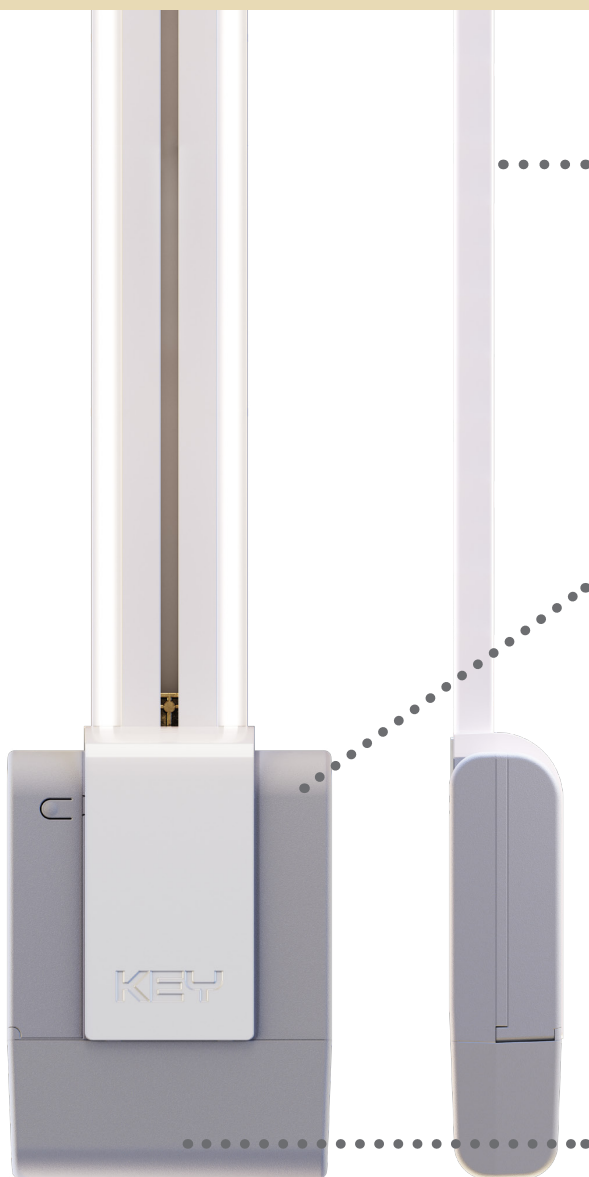

## SK

### ŠTANDARDNÁ DRÁHA

- oceľový C-profil je k dispozícii s remeňovým pohonom  
(vystužený tromi oceľovými lankami)
- celková dĺžka 3, alebo 4 m
- jednodielna, alebo trojdielna dráha na dĺžku 3 m

### ELEKTRONIKA

- programovanie pomocou dvoch tlačidiel s prijímačom KUBE PRO, alebo programátorom s DYL
- upozornenia na údržbu, alebo funkčné poruchy prostredníctvom aplikácie (potrebné KUBE)
- otváranie dverí cez smartphone (potrebné KUBE)
- integrovaný rádiový prijímač

### HLAVOVÁ JEDNOTKA

- kompaktná hlavová jednotka (celková výška len 8 cm) s dráhou priamo v jednotke, umožňujúca inštaláciu v blízkosti pružinového hriadeľa
- stropné svetidlo LED
- verzie motorov: 700 Nm a 1000 Nm
- voliteľná záložná batéria
- vysokorychlostná verzia FAST LINE s rýchlosťou otvárania až 20 cm/s
- kompatibilný s elektrickým zámkom KEY pre sekcionálne brány

## CZ

### STANDARDNÍ DRÁHA

- oceľový C-profil se dodává s tažným řemenem  
(Vyztužený třemi oceľovými lanky)
- celková délka 3 nebo 4 m
- jednodílná nebo trojdílná dráha pro 3 m variantu

### ELEKTRONIKA

- programování prostřednictvím dvou tlačítek, s využitím přijímače KUBE PRO nebo programátoru DYL
- upozornění na údržbu nebo závadu prostřednictvím aplikace (potřebné KUBE)
- otevírání vrat prostřednictvím smartphonu (potřebné KUBE)
- zabudovaný přijímač

### HLAVA POHONU

- hlava se sníženým profilem (celkem 8 cm) s dráhou vsazenou přímo do pohonu, aby byla umožněná montáž v blízkosti pružinové hřídele
- osvětlení s LED diodami
- verze motorů: 700 Nm a 1000 Nm
- volitelná záložní baterie
- rychlá verze řady FAST LINE s rychlostí otevírání až 20 cm/s
- kompatibilní s elektrickým zámkem Key pro sekční vrata

## 3 MOŽNOSTI INŠTALÁCIE

### KLASICKÁ

- s hlavou uprostred garáže

### NA NOSNÍKU

- kratšie časy inštalácie
- menšia hmotnosť prenesená na stred garáže

### NA PRUŽINOVÝ HRIADEĽ

- posilňuje pružinový hriadeľ pre zvýšenú tuhosť
- kratšie časy inštalácie
- menšia váha vyčnievajúca do stredu garáže

## 3 MOŽNOSTI INSTALACE

### KLASICKÁ

- s hlavou uprostřed garáže

### NA NOSNÍKU

- zkracuje dobu instalace
- nižší hmotnost přenášená na střední část garáže

### NA PRUŽINOVOU HŘÍDEL

- zesiluje pružinovou hřídel a zvyšuje její tuhosť
- zkracuje dobu instalace
- nižší hmotnost přenášená na střední část garáže



## HALO 700N/1000N pohon pre sekcionálnu bránu do 11m<sup>2</sup>/16m<sup>2</sup>

### VÝHODY POHONU HALO:

Nové jednoduché programovanie cez DYL, alebo KUBE PRO.  
 Možnosť pripojenia modulu KUBE pre jednoduché ovládanie cez smartphone (Bluetooth). Prijímač s vylepšeným dosahom.  
 Rovnaká hlava pohonu pre dráhy s LED a bez LED.  
 3 typy inštalácie vrátane všetkých ovládacích prvkov.  
 Nízka spotreba, 0,5W v pohotovostnom režime A ++.  
 Vybavený kvalitným remenom, vystuženým oceľovými lankami.  
 Hlava pohonu a dráha sú predávané samostatne.  
 Možnosť ovládať ovládačmi PLAY a SUB.



## HALO 700N/1000N pohon pro sekční vrata do 11m<sup>2</sup>/16m<sup>2</sup>

### VÝHODY POHONU HALO:

Nové jednoduché programování přes DYL nebo KUBE PRO.  
 Možnost připojení modulu KUBE pro snadné ovládání přes smartphone (Bluetooth). Přijímač s vylepšeným dosahem.  
 Stejná hlava pohonu pro dráhy s LED a bez LED.  
 3 typy instalace včetně všech ovládacích prvků.  
 Nízka spotřeba, 0,5W v pohotovostním režimu A ++.  
 Vybavený kvalitním řemenem, vyztuženým ocelovými lanky.  
 Hlava pohonu a dráha jsou prodávány samostatně.  
 Možnost ovládat ovladači PLAY a SUB.

HALO

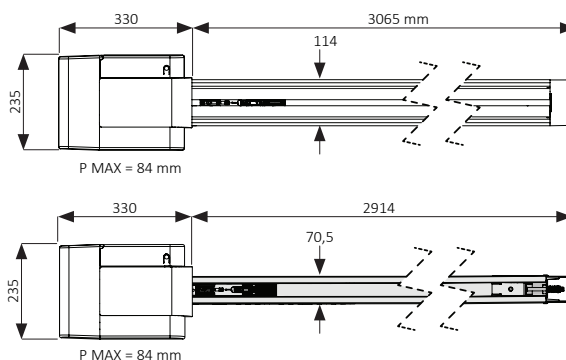

TECHNICKÉ ÚDAJE	JEDNOTKA	HA7PP	HA10PP
riadiaca jednotka / řídicí jednotka		CT-HALO	
napätie prívod/pohon / napětí prívod / pohon	V	230/24	230/24
výkon	W	80	100
stupeň ochrany / krytí	IP	20	
krútiaci moment / kroutící moment	N	800	1200
prejazd / průjezd	m <sup>2</sup>	11	16
rýchlosť / rychlost	cm/s	15	
prevádzková teplota / provozní teplota	°C	-20 až +55	
hmotnosť / hmotnost	kg	6,25	6,8
max. hmotnosť brány / max. hmotnost brány	kg	120	200

LIMITY POUŽITIA/POUŽITÍ		
Čiastkové Díleč	presahujúca přesahující	nepresahujúca nepřesahující
<b>HA7 s dráhou 3 m</b>		
H max=2,6m S max=10m <sup>2</sup>	H max=3m S max=9m <sup>2</sup>	H max=2,4m S max=9m <sup>2</sup>
<b>HA7 s dráhou 4 m</b>		
H max=3,6m S max=11m <sup>2</sup>	H max=3,4m S max=10m <sup>2</sup>	H max=3,4m S max=10m <sup>2</sup>
<b>HA10, HA10E s dráhou 3 m</b>		
H max=2,6m S max=13m <sup>2</sup>	H max=3m S max=13m <sup>2</sup>	H max=2,4m S max=13m <sup>2</sup>
<b>HA10, HA10E s dráhou 4 m</b>		
H max=3,6m S max=16m <sup>2</sup>	H max=3,4m S max=14m <sup>2</sup>	H max=3,4m S max=14m <sup>2</sup>

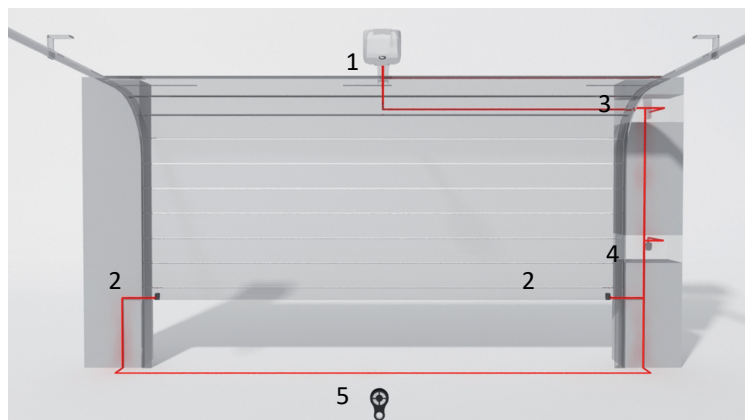

1. Pohon
2. Detekční fotobuňka
3. Výstražný maják
4. Klíčový spínač
5. Vysílač

1. Pohon
2. Detekční fotobuňka
3. Výstražný maják
4. Klíčový spínač
5. Vysílač

## Sady pohonov / Sady pohonů



KIT	9 HA7PP	9 HA10PP	9 SUB44-WR	9 RAB3	9 RAL30
9 HA7PP	•		• •		
9 KIT-HA700-E	•		• •	•	
9 KIT-HA700LED	•		• •		•
9 HA10PP		•	• •		
9 KIT-HA1000-E		•	• •	•	
9 KIT-HA1000LED		•	• •		•

• počet kusov v kite / počet kusů v kitu

## Príslušenstvo / Příslušenství



**9 RAB3/RAB4**

vodiaci profil 3,10m/4,10m  
vodící profil 3,10m/4,10m



**9 RAB6**

vodiaci predmontovaný profil 6,20m  
vodící předmontovaný profil 6,20m

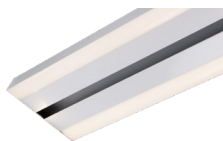

**9 RAL30**

LED hliníkový profil 3,09m  
LED hliníkový profil 3,09m

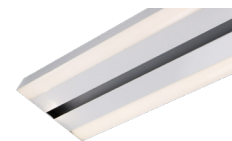

**9 RAL40**

LED hliníkový profil 4,09m  
LED hliníkový profil 4,09m



**9 HAL1**

mechan. odblok. s lankom  
mechan. odblok. s lankem



**9 HAL2**

výkyvné rameno pre vráta s protizávažím  
výkyvné rameno pro vrata s protizávažím

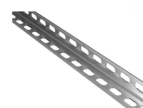

**SPA2500/SPA3000**

uholníkový profil  
úhelníkový profil



**9 SUB-44R**

diaľkový ovládač  
dálkový ovladač

**i** Viac o príslušenstve nájdete od strany: 202 a 213.  
Více o příslušenství najdete od strany: 202 a 213.



# PRÍSLUŠENSTVO/PŘÍSLUŠENSTVÍ



## 9 HAL1

mechanické odblokovanie s bowdenovým lankom so zámkom pre HALO

## 9 HAL1

mechanické odblokování s bowdenovým lankem se zámek pro HALO



## 9 HAL2

otočné rameno pre garážové vráta s protizávažím

## 9 HAL2

otočné rameno pro garážová vrata s protizávažím



## 9 HAL5

prídavná konzola na uchytienie dráhy RAL

## 9 HAL5

prídavná konzola na uchycení dráhy RAL



## 9 RAB3/RAB4

ocelový vodiaci predmontovaný profil k pohonom HALO, L=3100mm/4100mm

## 9 RAB3/RAB4

ocelový vodící předmontovaný profil k pohonům HALO, L=3100mm/4100mm



## 9 RAB6

ocelový vodiaci predmontovaný profil k pohonom HALO, L=6200mm

## 9 RAB6

ocelový vodící předmontovaný profil k pohonům HALO, L=6200mm

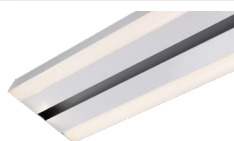

## 9 RAL30/RAL40

LED hliníkový profil RAL9010 k pohonom HALO, L=3090mm/4090mm

## 9 RAL30/RAL40

LED hliníkový profil RAL9010 k pohonům HALO, L=3090mm/4090mm

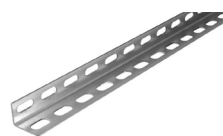

## SPA2500/SPA3000

uholníkový profil L-2500, 30x30x2mm /L-3000, 35x35x2mm, dierovaný-diera 23x9mm, pozinkovaný, vhodný pre montáž dráhy garážových pohonov

## SPA2500/SPA3000

úhelníkový profil L-2500, 30x30x2mm /L-3000, 35x35x2mm, děrovaný-díra 23x9mm, pozinkovaný, vhodný pro montáž dráhy garážových pohonů



## 9 GU-3320

predmontovaná dráha k pohonom VIPER, 3320mm, max. výška sekčnej brány 2,7m - výklopnej 3m

## 9 GU-3320

předmontovaná dráha k pohonům VIPER, 3320mm, max. výška sekčních vrat 2,7m - výklopných 3m







**KEY**  
AUTOMATION

# ZÁVORY

ALT

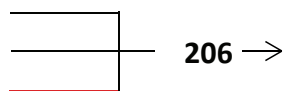
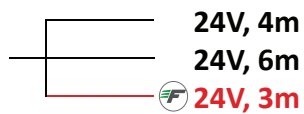

ALT424K  
ALT624K  
ALT324KF



Príslušenstvo nájdete na strane 208 a ďalšie príslušenstvo od strany 213.  
Príslušenství naleznete na straně 208 a další příslušenství od strany 213.



## Elektromechanická 24V závora s dvoma LED majákmi. Pre ramená do 3m (ALT324KF), 4m (ALT424K) alebo 6 až 8m (ALT624K).

Až 8m rameno s dvoma pružinami vyvažujúcimi jeho pohyb.  
Práškový lak odolný voči UV žiareniu.  
Robustné páky a prevody zaručujúce dlhodobú provoznú spoľahlivosť.  
Rychlost pri otváraní: 3,5s so 4m a 6s s 6m ramenom.  
Vhodná pre intenzívnu prevádzku.

**ALT324KF je veľmi rýchla závora s otvorením už za 1s!**



## Elektromechanická 24V závora se dvěma LED majáky. Pro ramena do 3m (ALT324KF), 4m (ALT424K) nebo 6 až 8m (ALT624K).

Až 8m rameno se dvěma pružinami vyvažujícími jeho pohyb.  
Práškový lak odolný vůči UV záření.  
Robustní páky a převody zaručující dlouhodobou provozní spolehlivost.  
Rychlost při otevírání: 3,5s se 4m a 6s s 6m ramenem.  
Vhodná pro intenzivní provoz.

**ALT324KF je velmi rychlá závora s otevřením již za 1s!**

ALT424K  
a ALT624K/ALT324KF

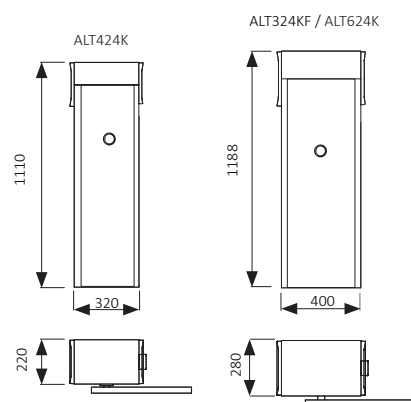

TECHNICKÉ ÚDAJE	JEDNOTKA	ALT324KF	ALT424K	ALT624K
riadiaca jednotka / řídicí jednotka		CT-10224F	CT-10224	
napätie prívod/pohon / napětí přívod / pohon	V	230/24		
výkon	W	330	300	
prúdový odber / proudový odběr	A	1,6	1,3	
stupeň ochrany / krytí	IP	54		
krútiaci moment / kroučící moment	Nm	40	200	305
prejazd / průjezd	m	3	4	6/8
rýchlost otvorenia na 90° / rychlost otevření na 90°	s	1	3,5	6/ 12(8m)
prevádzková teplota / provozní teplota	°C	-20 až +55		
hmotnosť / hmotnost	kg	62	47	67

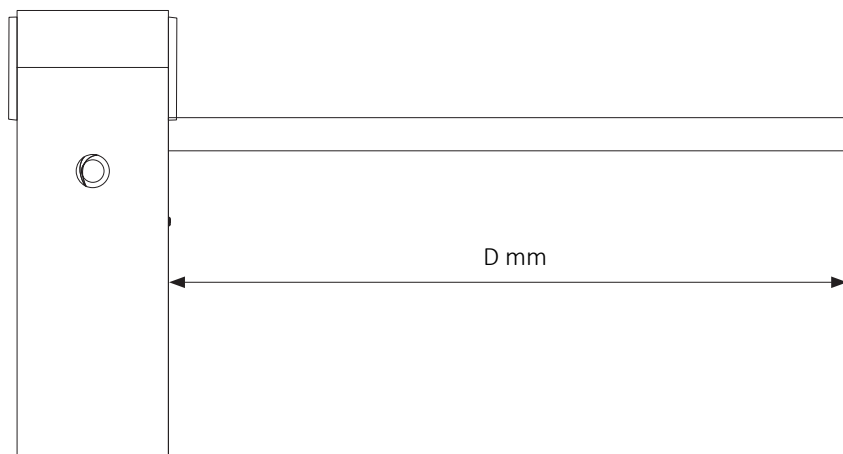

RAMENO	ŠÍRKA/ŠÍRKA (D)
3 m (AST3F)	2740 mm
4 m (ASTL4)	3780 mm
4 m (ASTL4J)	3780 mm
5 m (ASTL5)	4780 mm
6 m (ASTL6)	5640 mm
6 m (ASTL6J)	5640 mm
8 m (AST8)	8040 mm

## Sady pohonov / Sady pohonů



KIT	9 ALT	9 ALT FAST	9 CT-10224	9 CT-10224F	9 SUB-44R	9 FT-22	9 AST3F	9 ASTL4	9 PROF
9 ALT4-24K	•		•						
9 ALT6-24K	•		•						
9 ALT424K-KIT	•		•		•	•		•	•
9 ALT324KF		•		•					
9 ALT324KF-KIT		•		•	•	•	•		

• počet kusov v kite / počet kusů v kitu

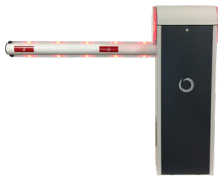

1. Stĺp s fotobunkou
2. Závara
3. Detekčná fotobunka
4. Výstražné svetlo
5. Výstražný maják
6. Vysielač

1. Sloup s fotobuňkou
2. Závara
3. Detekční fotobuňka
4. Výstražné světlo
5. Výstražný maják
6. Vysílač



## Príslušenstvo / Příslušenství



**9 AST3F**

AL. rameno  $\varnothing 60\text{mm}$ , 3m



**9 ASTL4/5**

AL. rúrkové rameno 4/5m,  $\varnothing 60\text{ mm}$   
AL. trubkové rameno 4/5m,  $\varnothing 60\text{ mm}$



**9 ASTL6J**

AL. rameno + spojka,  
3+3m,  $\varnothing 90\text{mm}$



**9 ASTL8**

AL. rameno 4,2+4,2m  
+ spojka + pružiny,  $\varnothing 90$

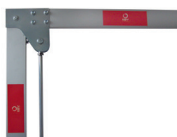

**9 AS-SNO3**

klíbové rameno  
kloubové rameno



**9 CP-BR6**

základová doska pre závoru ALT624K  
základová deska pro závoru ALT624K



**9 PROF/PROF8**

ochranná guma a záslepky  
8/12m



**9 SUB-44R**

diaľkový ovládač  
dálkový ovladač



# PRÍSLUŠENSTVO/PŘÍSLUŠENSTVÍ



## 9 AST3F

rameno hliníkové biele L-3m,  
ø60mm pre závoru ALT324KF

rameno hliníkové bílé L-3m,  
ø60mm pro závoru ALT324KF



## 9 ASTL4/5

rameno hliníkové biele L-4/5m,  
ø60mm pre závoru ALT424

rameno hliníkové bílé L-4/5m,  
ø60mm pro závoru ALT424



## 9 ASTL6

rameno hliníkové biele L-6m,  
ø90mm pre závoru ALT624

rameno hliníkové bílé L-6m,  
ø90mm pro závoru ALT624



## 9 ASTL8

AL. rameno 4,2+4,2m  
+ spojka + pružiny, ø90

AL. rameno 4,2+4,2m  
+ spojka + pružiny, ø90



## 9 KLIGHT4/KLIGHT6

signalizačné LED diódy pre 4m  
/6m rameno, zelené/červené,  
potrebná CTLIGHT

signalizační LED diody pro 4m  
/ 6m rameno, zelené / červe-  
né, potřebná CTLIGHT

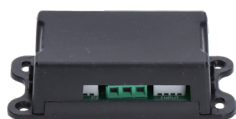

## 9 CTLIGHT

elektronika pre KLIGHT4/6/8  
LED osvetlenie ramena závor

elektronika pro KLIGHT4/6/8  
LED osvětlení ramena závor



## 9 SKIRT

sada s AL zábranou 1,7m  
na rameno ASTL

sada s AL záclonkou 1,7m  
na rameno ASTL



## 9 APM

sklopná podpora pre rameno  
závor

sklopná podpěra pro rameno  
závor



## 9 APF

pevná podpora pre rameno  
závor, výška 82cm

pevná podpěra pro rameno  
závor, výška 82cm



## 9 PROF/PROF6/PROF8

pružná gumená páska na  
rameno ASTL, 8/12/16m  
transparentná

## 9 PROF/PROF6/PROF8

pružná pryžová páska na  
rameno ASTL, 8/12/16m  
transparentní



## N LPS25

sada pre zhotovenie indukčnej smyčky k závoře pre detekciu vozidiel



## N LPS25

sada pro zhotovení indukční smyčky k závoře pro detekci vozidel

## 9 LOOP

magnetický detektor kovu 24V, 1-slučkový, 2x výstup



## 9 LOOP

magnetický detektor kovu 24V, 1-smyčkový, 2x výstup

## SDH2

digitálne spínacie hodiny ORBIS DATA MICRO2+, 2-kanálové



## SDH2

digitální spínací hodiny ORBIS DATA MICRO2 +, 2-kanálové



## 9 AD

reflexné samolepky KEY, 10ks

## 9 AD

reflexní samolepky KEY, 10ks



## N L1RV230/N L1RV24

semafor LED dvojfarebný, jednokomorový, 230V/24V

## N L1RV230/N L1RV24

semafor LED dvoubarevný, jednokomorový, 230V/24V



## ASF2RV

semafor dvojkomorový, červená/zelená žiarovka, kovové telo, 230V

## ASF2RV

semafor dvoukomorový, červená / zelená žárovka, kovové tělo, 230V



## 9 KBP

kit batérie a nabíjačky 1,3Ah, pre 24V pohony s ridiacou jednotkou CT14A, CT10224 a CT20224

## 9 KBP

kit baterie a nabíječky 1,3Ah, pro 24V pohony s řídicí jednotkou CT14A, CT10224 a CT20224



## 9 CP-BR

základová doska pre závoru KEY ALT4

## 9 CP-BR

základová deska pro závoru KEY ALT4



## 9 CP-BR6

základová doska pre závoru KEY ALT6

## 9 CP-BR6

základová deska pro závoru KEY ALT6



## 9 AS-SNO3

kľíbové rameno (max.L. 3m), len pre ALT424K

## 9 AS-SNO3

kloubové rameno (max.L. 3m), jen pro ALT424K





**KEY**  
AUTOMATION

**PRÍSLUŠENSTVO**

**PRÍSLUŠENSTVÍ**



## PRAVIDELNÉ ŠKOLIACE KURZY ZNAČKY KEY. NEVÁHAJTE A PRIHLÁSTE SA PRAVIDELNÉ ŠKOLÍCÍ KURZY ZNAČKY KEY. NEVÁHEJTE A PŘIHLASTE SE

PRIHLÁSIŤ SA MÔŽETE AJ NA NAŠEJ STRÁNKE.  
PŘIHLÁSIT SE MŮŽETE AJ NA NAŠÍ STRÁNCE.



NOČNÉ OSVETLENIE NOČNÉ OSVĚTLENÍ	————	STIK/STELLA	————	214	
KÁBLE KABELY	————	KOAXIÁL	————	216	
VYSIELAČE VYSÍLAČE		SUB PLAY/TX2B	————	218 220	
PRIJÍMAČE PŘIJÍMAČE	————	RX/RXM-23	————	221	
PROGRAMOVANIE PROGRAMOVÁNÍ	————	XRMAN/RX8/RXM-28	————	222	
KUBE/KUBEPRO	————	KUBE/KUBEPRO	————	224	
LAMPY	————	LED24/LUMY	————	226	
FOTOBUNKY FOTOBUNĚKY	————	FT-22/FT-32/FT-42	————	228	
KLÍČOVÉ SPÍNAČE KLÍČOVÉ SPÍNAČE	————	SED-D/SEL-R/SEL-M	————	230	
RIADIACE JEDNOTKY ŘÍDICÍ JEDNOTKY		CT-102/CT-202 CT-10224/CT-20224 RX2H CT14A	————	232 232 234 236	
OSTROVNÁ PREVÁDZKA OSTROVNÍ PROVOZNA	————	SOLE	————	237	
GSM MODULY	————	GSM/GSA	————	238	
WHYEVO	————	WHYEVO	————	240	
HREBENE HŘEBENY	————	CREM	————	244	

Ďalšie príslušenstvo nájdete na strane 242.  
 Další příslušenství naleznete na straně 242.

# KEY ZÁHRADA ŘEŠENÍ OSVĚTLENÍ VAŠEJ ZÁHRADY KEY ZAHRADA ŘEŠENÍ OSVĚTLENÍ VAŠÍ ZAHRADY

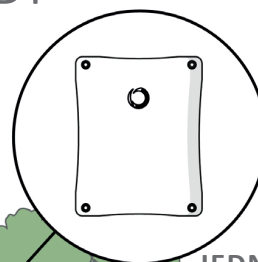

**JEDNA RIADIACA JEDNOTKA**  
napájanie, stmievač, prijímač a vstup na svetelný senzor

**JEDNA ŘÍDICÍ JEDNOTKA**  
napájení, stmívač, přijímač a vstup pro světelný senzor

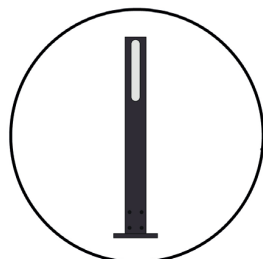

## LED NA VONKAJŠIE POUŽITIE

automatický 24V systém so spotrebou v standby režime menej ako 0.5W

## LED K VENKOVNÍMU POUŽITÍ

automatický 24V systém se spotřebou v standby režimu menší než 0,5W

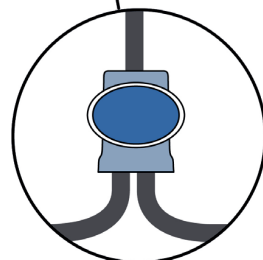
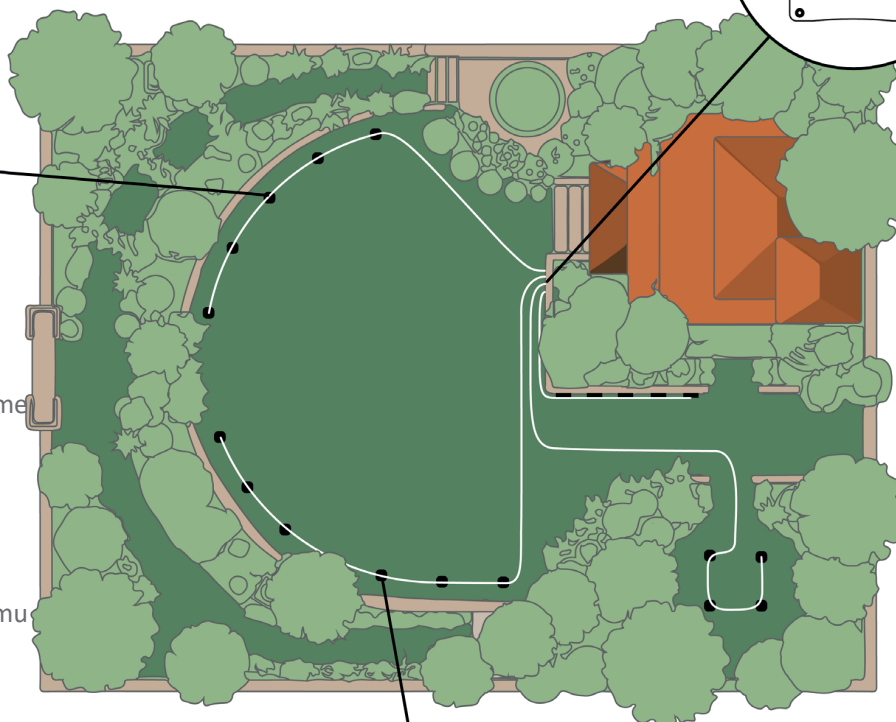

## PLUG AND PLAY

jednoduché programovanie 24VDC napájanie  
jednoduché programování 24VDC napájení

**Zvolte si svoj KIT a pridajte svetlá**  
**Zvolte si svůj KIT a přidejte světla**



Extra nízke napájanie **24Vdc**  
Extra nízke napájení **24Vdc**



Zmena jasu osvetlenia **dial'kovým ovládačom**  
Změna jasu osvětlení **dálkovým ovladačem**



Automatické zapínanie **DEŇ / NOC**  
Automatické zapínání **DEN / NOC**

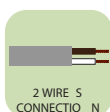

Spravujte až **4 nezávislé zóny**  
Ovládejte až **4 nezávislé zóny**



## 9 KBOXLED

4 nezávislé výstupy na ovládanie až 5 svetiel na každý výstup, celkom 20 svetiel  
1 svetlo = 1 LED pásik s 18 diódami

4 nezávislé výstupy k ovládání až 5 světel na každý výstup, celkom 20 světel  
1 světlo = 1 LED pásik s 18 diodami

## 9 KBOXLEDXL

4 nezávislé výstupy na ovládanie až 16 svetiel na každý výstup, celkom 64 svetiel

4 nezávislé výstupy k ovládání až 16 světel na každý výstup, celkom 64 světel



## 9 STIKFW

vonkajšie LED osvetlenie FLAT- biela farba, inštalácia na plochu (zabudovanie), H = 240mm, celohliníkové telo

## 9 STIKFW

venkovní LED osvětlení FLAT- bílá barva, instalace na plochu (zabudování), H = 240mm, celohliníkové tělo

## 9 ST60

vonkajšie LED osvetlenie STELLA- šedá farba, inštalácia na zem, H = 600mm, celohliníkové telo

## 9 ST60

venkovní LED osvětlení STELLA- šedá barva, instalace na zem, H = 600mm, celohliníkové tělo

## 9 ST100

vonkajšie LED osvetlenie STELLA- šedá farba, inštalácia na zem, H = 986mm, celohliníkové telo

## 9 ST100

venkovní LED osvětlení STELLA- šedá barva, instalace na zem, H = 986mm, celohliníkové tělo

## 9 STIKMW

vonkajšie LED osvetlenie STIK M- biela farba, osvetlenie smerom nadol, H = 750mm, celohliníkové telo

## 9 STIKMW

venkovní LED osvětlení STIK M- bílá barva, osvětlení směrem dolů, H = 750mm, celohliníkové tělo

## 9 STIKDW

vonkajšie LED osvetlenie STIK S- biela farba, osvetlenie smerom nadol, H = 404mm, celohliníkové telo

## 9 STIKDW

venkovní LED osvětlení STIK S- bílá barva, osvětlení směrem dolů, H = 404mm, celohliníkové tělo

## 9 STIKUW

vonkajšie LED osvetlenie STIK S- biela farba, osvetlenie smerom nahor, H = 404mm, celohliníkové telo

## 9 STIKUW

venkovní LED osvětlení STIK S- bílá barva, osvětlení směrem vzhůru, H = 404mm, celohliníkové tělo

## 9 TONDA

vonkajšie LED osvetlenie TONDA- zabudovateľné svetlo pre rezidenčné oblasti a hotely, kompletne vodotesné a odolné ø100mm, nerezová oceľ + plast

## 9 TONDA

venkovní LED osvětlení TONDA- vestavné světlo pro rezidenční oblasti a hotely, kompletně vodotěsné a odolné ø100mm, nerezová ocel + plast

## 9 STIKTW

vonkajšie LED osvetlenie TOWER- biela farba, inštalácia vertikálne, H = 986mm, celohliníkové telo

## 9 STIKTW

venkovní LED osvětlení TOWER- bílá barva, instalace vertikální, H = 986mm, celohliníkové tělo

## 9 STIKVW

vonkajšie LED osvetlenie VERTICAL- biela farba, inštalácia vertikálne, H = 246mm, celohliníkové telo

## 9 STIKVW

venkovní LED osvětlení VERTICAL- bílá barva, instalace vertikální, H = 246mm, celohliníkové tělo

# Key Automation Novinky



## KÁBLE / KABELY Night Light System

Nové špeciálne káble pre Eclipse  
Nové speciální kabely pro Eclipse



### Koaxiál RG174 50 Ohm + 4 × 0,50 mm<sup>2</sup>

Koaxiálom môžete  
pripojiť Eclipse do riadiacej  
jednotky 14A pomocou jedného  
kábla

\* odporúčame neprekróčiť dĺžku pripojenia 4m

Koaxiálom môžete  
pripojiť Eclipse k řídicí  
jednotce 14A pomocí jediného  
kabelu

\* doporučujeme nepřekročit délku připojení 4m

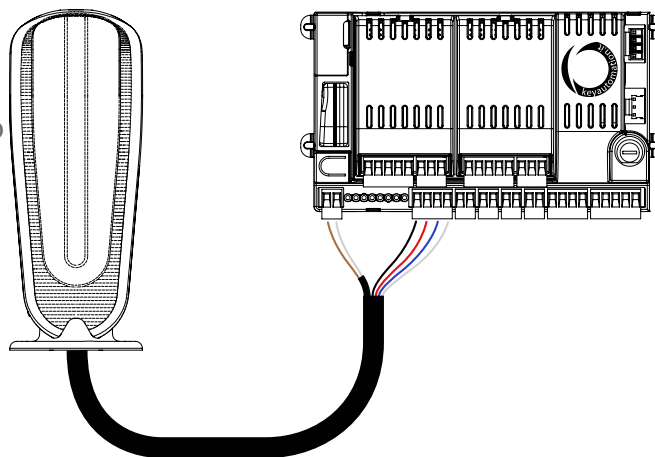

KEY AUTOMATION  
Via Meucci  
30027 San Donà di Piave  
VENEZIA - ITALY  
T. +39 0421 307456 - F. +39 0421 65698  
info@keyautomation.it - www.keyautomation.it

# Key Automation Novinky



CAVO NLS - Nový samostatný kábel pre Eclipse

## VLASTNOSTI

POPIS:		priemer	
1°	Vnútroný vodič: oceľ opatrená medeným plášťom 7 x 0,16 mm	CW	Ø 0,48 mm
2°	Izolácia: polyetylén	PE	Ø 1,50 mm
3°	Braid: medené drôty z pocínovaného plechu	CuSn	Ø 1,90 mm
4°	Plášť: Polyvinylchlorid FLAME RETARDANT Čiernej farby	PVC-AF	Ø 2,70 mm
5°	4 x 0,50mmq červená meď / bužírka PVC	CU/PVC	Ø 1,55 mm
6°	Bužírka LSOH Biela/Modrá	LSOH	Ø 7,30 mm +/- 0,2

## Elektrické špecifikácie

POPIS:		Jednotka	
Zoslabovanie skiningu		dB	>50
Pokrytie ochranou		%	88
DC Odpor	Vnútroný vodič	Ohm/Km	290
	Vonkajší vodič	Ohm/Km	42
Nominálna impedancia		Ohm	50 +/- 2
Nominálna kapacita		pF/m	99 +/- 2
Pomer rýchlosti		%	66
Maximálne napätie (skúška iskrou)		kv	2,5

## Mechanické špecifikácie

POPIS:		jednotka	
Minimálny polomer ohybu		mm	30/60
Celková váha		Kg / Km	69,3
Hmotnosť medi		Kg / Km	21

## Spätná väzba

frekvencia	jednotka	
20 -470 MHz	dB	> 21
470-1000 MHz	dB	> 18

## Zoslabenie dB/100 m

frekvencia	jednotka	
50 MHz	dB	20
100 MHz	dB	30
200 MHz	dB	42,5
300 MHz	dB	51
500 MHz	dB	65
800 MHz	dB	81
1000 MHz	dB	95,0

## Maximálna sila

frekvencia	jednotka	
100 MHz	W	50
400 MHz	W	25
1000 MHz	W	15

Podľa normy: MIL C17 EN50117 - 2-5; EUROPEAN NORM RoHS



KEY AUTOMATION  
Via Meucci  
30027 San Donà di Piave  
VENEZIA - ITALY  
T. +39 0421 307456 - F. +39 0421 65698  
info@keyautomation.it - www.keyautomation.it



# VYSIELAČE/VYSÍLAČE



## Diaľkové ovládače na 433,92MHz s pevným aj plávajúcim kódom

Sú odolné voči vode a prachu.  
 Jednoduché, funkčné, ergonomické.  
 Kvalitné materiály a starostlivá povrchová úprava, ktorá je dosiahnutá vďaka technológii trojitého vstrikovania pri lisovaní, čo je patentovaná technológia poslednej generácie. Vložka z pochrómovaného kovu.  
 Rôzne farebné prevedenie s vymeniteľnými krytmi.



CR2032



## Dálkové ovládače na 433,92MHz s pevným a plovoucím kódom

Jsou odolné vůči vodě a prachu.  
 Jednoduché, funkční, ergonomické.  
 Kvalitní materiály a pečlivá povrchová úprava, která je dosažená díky technologii trojitého vstřikování při lisování, což je patentovaná technologie poslední generace. Vložka z pochromovaného kovu.  
 Různá barevná provedení s vyměnitelnými kryty.



### 9 SUB-44R

4kanálový vysílač, plávajúci kód, vodeodolný, čierny  
 433,92MHz

### 9 SUB-44R

4kanálový vysílač, plovoucí kód, voděodolný, černý  
 433,92MHz



### 9 SUB-44

4kanálový vysílač, pevný kód, vodeodolný, čierny  
 433,92MHz

### 9 SUB-44

4kanálový vysílač, pevný kód, voděodolný, černý  
 433,92MHz

**9 SUB-44N**

4kanálový vysílač,  
samokódovací, pevný kód,  
vodeodolný, BIELY-WN 433,92MHz

**9 SUB-44N**

4kanálový vysílač,  
samokódovací, pevný kód,  
voděodolný, BÍLÝ-WN 433,92MHz

**9 SUB-44W**

4kanálový vysílač, pevný kód, vo-  
deodolný, biely 433,92MHz

**9 SUB-44W**

4kanálový vysílač, pevný kód,  
voděodolný, bílý 433,92MHz

**9 SUB-44WR**

4kanálový vysílač, plávající kód,  
vodeodolný, biely 433,92MHz

**9 SUB-44WR**

4kanálový vysílač, plovoucí kód,  
voděodolný, bílý 433,92MHz

**9 SUB-44WRT**

4kanálový vysílač, plávající kód,  
vodeodolný, biely s transpondérom  
pre čítačku kariet 433,92MHz

**9 SUB-44WRT**

4kanálový vysílač, plovoucí kód,  
voděodolný, bílý s transpondérom  
pro čtečku karet 433,92MHz

**9 SUB-84WR**

4kanálový vysílač **868MHz**,  
plávající kód, vodeodolný, biely

**9 SUB-84WR**

4kanálový vysílač **868MHz**,  
plovoucí kód, voděodolný, bílý

**9 SUBD**

kryt vysílače SUB - šedý

**9 SUBD**

kryt vysílače SUB - šedý

**9 SUBB**

kryt vysílače SUB - modrý

**9 SUBB**

kryt vysílače SUB - modrý

**9 SUBG**

kryt vysílače SUB - zelený

**9 SUBG**

kryt vysílače SUB - zelený

**9 SUBM**

kryt vysílače SUB - ružový

**9 SUBM**

kryt vysílače SUB - ružový

**9 SUBO**

kryt vysílače SUB - oranžový

**9 SUBO**

kryt vysílače SUB - oranžový

**9 SUBR**

kryt vysílače SUB - červený

**9 SUBR**

kryt vysílače SUB - červený

**9 SUB-INS**

420INSSUB kovová vložka do  
ovládače SUB

**9 SUB-INS**

420INSSUB kovová vložka do  
ovládače SUB



# VYSIELAČE/VYSÍLAČE



## 4kanálový diaľkový ovládač 433,92MHz. Plávajúci kód.

Rada ovládačov za skvelú cenu s možnosťou prichytenia na tienidlo v automobile. Nehrozí tak prehrievanie batérie v letnom žiare ako u ovládačov na palubnej doske. Klip v balení.

### SKRYTÝ OVLÁDAČ 433,92MHz.

Ovládač TX2B sa vojde aj do podomietkovej krabice, alebo do krabičky vypínača svetiel.

Vždy je nutné skontrolovať, či z daného umiestnenia bude dostatočný dosah.

Ovládač je 2kanálový so svorkami, takže pripojený spínač môže mať dve tlačidlá a môžete ovládať dve zariadenia.

Už nebudete hľadať, kam ste dali ovládač od brány a navyše bude všetko zladené s ostatnými vypínačmi vo vašom dome.



## 4kanálový diaľkový ovládač 433,92MHz. Plovoucí kód.

Řada ovladačů za skvělou cenu s možností přichycení na stínítko v automobilu. Nehrozí tak přehřívání baterie v letním žáru jako u ovladačů na palubní desce. Klip v balení.

### SKRYTÝ OVLADAČ 433,92MHz.

Ovladač TX2B se vejde i do podomítkové krabice nebo do krabičky vypínače světel.

Vždy je nutné zkontrolovat, zda z daného umístění bude dostatečný dosah.

Ovladač je 2kanálový se svorkami, takže připojený spínač může mít dvě tlačítka a můžete ovládat dvě zařízení.

Už nebudete hledat, kam jste dali ovladač od brány a navíc bude vše sladěné s ostatními vypínači ve vašem domě.



### 9 PLAY4R

4kanálový diaľkový ovládač s plávavajúcim kódom 433,92MHz, vrátane úchytky



### 9 PLAY4R

4kanálový diaľkový ovládač s plovoucí kódom 433,92MHz, včetně úchytky



### 9 TX2B

2kanálový skrytý ovládač s plávavajúcim kódom 433,92MHz, vrátane batérie



### 9 TX2B

2kanálový skrytý ovládač s plovoucí kódom 433,92MHz, včetně baterie



## Zásuvný přijímač, 433,92MHz. Pevný alebo plávajúci kód.

Automatické zvolenie pevného alebo plávajúceho kódu. K dispozícii sú 4 výstupné kanály. Kapacita pamäti až 1000 kódov. RX4S: Prijímač s jedinečným sériovým číslom pre uloženie diaľkových ovládačov s pevným a plávajúcim kódom, možné programovať aj na diaľku pomocou programátora 9 XRMAN.

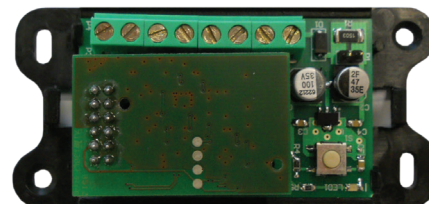

## Zásuvný přijímač, 433,92MHz. Pevný nebo plovoucí kód.

Automatické zvolení pevného nebo plovoucího kódu. K dispozici jsou 4 výstupní kanály. Kapacita paměti až 1000 kódů. RX4S: Přijímač s jedinečným sériovým číslem pro uložení dálkových ovladačů s pevným a plovoucím kódem, možné programovat i na dálku pomocí programátoru 9 XRMAN.

TECHNICKÉ ÚDAJE	JEDNOTKA	RXM23X	RXM44R
frekvencia / frekvence	MHz	433,92	
napätie / napětí	Vac (Vdc)	12-24	
výkon	mA	44	70
max. zaťaženie relé / max. zatížení relé	A	1	
stupeň ochrany / krytí	IP	30	44
prevádzková teplota / provozní teplota	°C	-20 až +55	
rozmery / rozměry	mm	85x40x25	130x80x120



### 9 RX4

přijímač zásuvný 4kanalový  
pevný/plávající kód 1000 kódov

### 9 RX4

přijímač zásuvný 4kanalový  
pevný / plovoucí kód 1000 kódů



### 9 RX8

přijímač zásuvný 4kanalový,  
plávající kód, **868MHz**,  
1000 kódov

### 9 RX8

přijímač zásuvný 4kanalový,  
plovoucí kód, **868MHz**,  
1000 kódů



### 9 RXM-23

RXM23Y přijímač externý  
2kanalový (433MHz), pevný aj plá-  
vající kód, paměť: 1000 kódov

### 9 RXM-23

RXM23Y přijímač externí  
2kanalový (433MHz), pevný i  
plovoucí kód, paměť: 1000 kódů



### 9 RXM-28

externý 2kanalový přijímač na  
plávající kód **868MHz**,  
1000 kódov

### 9 RXM-28

externí 2kanalový přijímač na  
plovoucí kód **868MHz**,  
1000 kódů

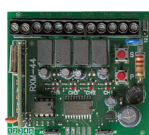

### 9 RXM-44R

RXM23Y přijímač externý  
4kanalový (433MHz), plávající  
kód, paměť: 220 kódov

### 9 RXM-44R

RXM23Y přijímač externí  
4kanalový (433MHz), plovoucí  
kód, paměť: 220 kódů



## VRECKOVÝ PROGRAMÁTOR PRE XR CODE 433 MHz

Základné funkcie vreckového programátora

- bezdrôtové programovanie diaľkových ovládačov
- programovanie prostredníctvom pripojených prijímačov
- zobrazenie kódu
- pridanie diaľkových ovládačov, mazanie kódov
- načítanie a kopírovanie pamäti prijímača do programátora a naopak
- zablokovanie prijímača
- priradenie dát k jednotlivým kódom
- viacnásobné ukladanie do pamäte



## KAPESNÍ PROGRAMÁTOR PRO XR CODE 433 MHz

Základní funkce kapesního programátoru:

- bezdrátové programování dálkových ovladačů
- programování prostřednictvím připojených přijímačů
- zobrazení kódu
- přidání dálkových ovladačů, mazání kódů
- načtení a kopírování paměti přijímače do programátoru a naopak
- zablokování přijímače
- přiřazení dat k jednotlivým kódům
- vícenásobné ukládání do paměti

## VRECKOVÝ PROGRAMÁTOR PRE XR CODE 868 MHz

Niekedy prevádzkujete zariadenie s ovládaním na diaľku niekoľko rokov a zrazu sa výrazne zníži dosah ovládačov. Ak nie je problém vo vybití batérie, potom ide často o novo spustený zdroj rušenia signálu.

Ak sa Vám nepodarí zdroj rušenia nájsť a odstrániť, potom sa môže hodiť možnosť použiť ovládanie na inej frekvencii, než je tá rušená.

Pre tieto prípady sú tu nové ovládače SUB868 MHz aj príslušné zásuvné a externé prijímače.

## KAPESNÍ PROGRAMÁTOR PRO XR CODE 868 MHz

Někdy provozujete zařízení s ovládaním na dálku několik let a najednou se výrazně sníží dosah ovladačů. Pokud není problém ve vybití baterii, pak jde často o nově spuštěný zdroj rušení signálu.

Pokud se Vám nepodaří zdroj rušení najít a odstranit, pak se může hodit možnost použít ovládání na jiné frekvenci, než je ta rušená.

Pro tyto případy jsou zde nové ovladače SUB868 MHz a příslušné zásuvné a externí přijímače.



### 9 XRMAN

XR MANAGER programátor pre XR s plávajúcím kódom



### 9 XRMAN

XR MANAGER programátor pro XR s plovoucím kódem







## NOVINKA

## KUBE PRO

PROGRAMOVACÍ MODUL PRE RIADIACU JEDNOTKU CT14AB2 a pre pohon HALO

PROGRAMOVACÍ MODUL PRO ŘÍDICÍ JEDNOTKU CT14AB2 a pro pohon HALO



Benefity pre montážnikov:

Portfólio zákazníkov a všetky inštalované bránové systémy sú uložené priamo na vašom smartfóne, aby ste získali vždy korektné údaje o koncových užívateľoch, vytvárali si štatistiky a mnoho ďalších možností. Uživateľsky veľmi prívetivé programovanie automatizácie a všetkých funkcií, bez nutnosti manuálnej obsluhy. Správa rutinných a neplánovaných servisných operácií pre všetkých zákazníkov pomocou webového portálu Key Cloud.

Zber údajov o inštaláciách vašich zamestnancov.

Benefity pro montážní firmy:

Portfolio zákazníků a všechny instalované bránové systémy jsou uloženy přímo ve vašem smartphonu, abyste získali vždy přesné údaje o koncových uživatelích, mohli si vytvářet statistiky a mnoho dalších možností. Uživatelsky velmi přívětivé programování automatizace a všech funkcí, bez nutnosti manuální obsluhy. Správa pravidelných a neplánovaných servisních operací pro všechny zákazníky pomocí webového portálu Key Cloud. Sběr údajů o instalacích vašich zaměstnanců.

### AKO TO FUNGUJE?

### JAK TO FUNGUJE?



PRIPOJTE KUBE PRO

PŘIPOJTE KUBE PRO

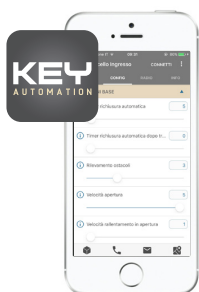

STIAHNITE SI BEZPLATNÚ APLIKÁCIU

STÁHNĚTE SI BEZPLATNOU APLIKACI

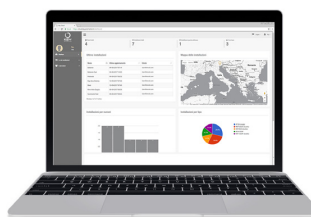

SPRAVUJTE SVOJE INŠTALÁCIE

SPRAVUJTE SVÉ INSTALACE



KEY CL



#### 9 KUBEPRO

bluetooth rozhranie pre nastavenie pohonu aplikáciou KUBE PRO, verzia pre montážne firmy



#### 9 KUBEPRO

bluetooth rozhraní pro nastavení pohonu aplikací KUBE PRO, verze pro montážní firmy



**NOVINKA**

**KUBE**

MODUL PRE POUŽÍVANIE POHONU CEZ APLIKÁCIU PRE RIADIACU JEDNOTKU CT14AB2 a pre pohon HALO

MODUL PRO POUŽÍVÁNÍ POHONU PŘES APLIKACI PRO ŘÍDICÍ JEDNOTKU CT14AB2 a pro pohon HALO



Výhody pre koncového používateľa:  
 Otváranie a zatváranie všetkých pohonov.  
 Ovládanie záhradného osvetlenia.  
 Prístup iných používateľov ovládaný z hlavného smartphonu.  
 Neustály kontakt s inštalačným technikom: technické údaje systému sa posielajú do kľúčového cloudu a synchronizujú sa s aplikáciou Kube Pro pre vzdialené riadenie a servis.

Výhody pro koncového uživatele:  
 Otvírání a zavírání všech pohonů.  
 Ovládání zahradního osvětlení.  
 Přístup dalších uživatelů, ovládaný z hlavního smartphonu.  
 Neustálý kontakt s instalačním technikem: technické údaje systému se posílají do klíčového cloudu a synchronizují se s aplikací Kube Pro pro řízení a servis na dálku.

## AKO TO FUNGUJE? JAK TO FUNGUJE?



CLOUD



NAINŠTALUJTE KUB A KONTROLUJTE POHON

NAINSTALUJTE KUB A KONTROLUJTE POHON



STIAHNITE SI BEZPLATNÚ APLIKÁCIU

STÁHNĚTE SI BEZPLATNOU APLIKACI



PRIPOJTE KUBE

PŘIPOJTE KUBE



**9 KUBE**

bluetooth rozhranie pre ovládanie brány aplikáciou KUBE, verzia pre koncového zákazníka



**9 KUBE**

bluetooth rozhraní pro ovládání brány aplikací KUBE, verze pro koncového zákazníka



## ECLIPSE a LUMY

ECLIPSE - výstražný maják s LED diódami poslednej generácie, vyrobený z technologicky moderných materiálov, lisovaných technológií s dvojitém vstrekom. Môže byť nainštalovaný v rôznych pozíciách, ako v horizontálnej, tak vo vertikálnej polohe. Prerušované blikanie LED diód s oranžovou farbou po dobu, kedy je automatizačná technika v pohybe.

Nočné osvetlenie (biele LED diódy) je ovládané zabudovaným stmievacím čidlom. K rozsvieteniu dochádza úplne nezávisle na prevádzke automatizačnej techniky (inštalácia spoločne s riadiacou jednotkou 14A).

Anténa je integrovaná v lampe.

LUMY - klasická výstražná lampička na 24V alebo 230V so vstavanou anténou.



## ECLIPSE a LUMY

ECLIPSE - výstražný maják s LED diódami poslednej generácie, vyrobený z technologicky moderných materiálov, lisovaných technológií s dvojitém vstrekom.

Môže byť nainštalovaný v rôznych pozíciách, ako v horizontálnej, tak vo vertikálnej polohe. Prerušované blikanie LED diód s oranžovou farbou po dobu, kedy je automatizačná technika v pohybe.

Nočné osvetlenie (bié LED diódy) je ovládané zabudovaným stmievacím čidlom. K rozsvieteniu dochádza zcela nezávisle na prevádzke automatizačnej techniky (inštalácia spoločne s riadiacou jednotkou 14A).

Anténa integrovaná v lampičke.

LUMY - klasická výstražná lampička na 24V alebo 230V so vstavanou anténou.

TECHNICKÉ ÚDAJE	JEDNOTKA	ECLIPSE
max. zaťaženie majáku / max. zaťaženie majáku	%	50
max. zaťaženie osvetlenia / max. zaťaženie osvetlenia	%	100
napájanie / napájanie	Vac/Vdc	24
výstražný maják / výstražný maják	Vac/Vdc	24
nočné osvetlenie / nočné osvetlenie	Vac/Vdc	24
příkon / příkon	W	3
anténa	MHz	433,92
stupeň ochrany / krytí	IP	44
farba svetla majáku / farba svetla majáku	-	orandžová/orandžová
farba svetla osvetlenia / farba svetla osvetlenia	-	biela/bílá
prevádzková teplota / provozní teplota	°C	-20 až +55
rozmery / rozměry	mm	75x98x190

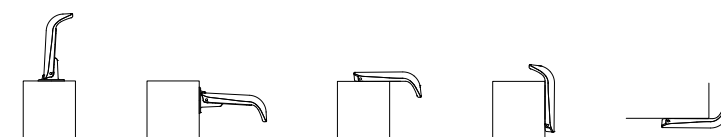



## 9 LED24

ECLIPSE výstražné LED sveto, 24V, nočné osvetlenie, stmievacie čidlo, zabudovaná anténa

## 9 LED24

ECLIPSE výstražné LED světo, 24V, noční osvětlení, stmívací čidlo, zabudovaná anténa



## 9 LUMY24

maják LUMY 24V so zabudovanou anténou

## 9 LUMY24

maják Lumy 24V se zabudovanou anténou



## 9 LUMY230

maják LUMY 230V so zabudovanou anténou

## 9 LUMY230

maják Lumy 230V se zabudovanou anténou



## 9 LUMY230E

maják LUMY 230V so zabudovanou anténou, pre pohony s elektronikou CT-102 a CT-202

## 9 LUMY230E

maják Lumy 230V se zabudovanou anténou, pro pohony s elektronikou CT-102 a CT-202



## 9 RG-58

koaxiálny kábel RG-58, 50 Ohm, 3mm, medené jadro, vhodný na prepojenie antény a pohonu

## 9 RG-58

koaxiální kabel RG-58, 50 Ohm, 3mm, měděné jádro, vhodný pro propojení antény a pohonu



## 9 RG-174

koaxiálny kábel RG-174, 50 Ohm, 4x0,50mm<sup>2</sup>, medené jadro, vhodný na prepojenie lampy a antény

## 9 RG-174

koaxiální kabel RG-174, 50 Ohm, 4x0,50mm<sup>2</sup>, měděné jádro, vhodný pro propojení lampy a antény



## 9 ANTS

anténa k pohonu, externá, 433Mhz, s koaxiálnym káblom 5m

## 9 ANTS

anténa k pohonu, externí, 433Mhz, s koaxiálním kabelem 5m



## 9 SULU

plast. držiak pre maják LUMY

## 9 SULU

plast. držák pro maják Lumy



# FOTOBUNKY/FOTOBUNĚKY



## Fotobunky a stípkiky pre fotobunky

Nový vnútorný obvod s optimalizovaným výkonom, funkcia „snow“ (sneh): v prípade častého zatíňovania fotobunky, aktivuje systém dočasného prízpôsobenia prevádzky, aby nedochádzalo k falešnej signalizácii.

Dva voliteľné dosahy.

FT-42B: batérové fotobunky za priaznivú cenu, vrátane batérií. Náhradné batérie BAT-3.



## Fotobuňky a sloupky pro fotobuňky

Nový vnitřní obvod s optimalizovaným výkonem, funkce „snow“ (sníh): v případě častého zastíňování fotobuňky, aktivuje systém dočasného přizpůsobení provozu, aby nedocházelo k falešné signalizaci.

Dva volitelné dosahy.

FT-42B: batérové fotobuňky za příznivou cenu, včetně batérií. Náhradní batérie BAT-3.

TECHNICKÉ ÚDAJE	JEDNOTKA	FT-22	FT-32	FT-42	FT-42B
napájenie / napájení	Vac/Vdc	12-24			
dosah	m	25			20
příkon RX / příkon RX	mA	27			35
příkon TX / příkon TX	mA	10			0,04 (Batéria)
max. spínací proud / max. spínací proud	A	1			
stupeň ochrany / krytí	IP	54			
prevádzková teplota / provozní teplota	°C	-20 až +55			
rozmery / rozměry	mm	30 x 28 x 90	80 x 28 x 90	35 x 35 x 110	





**9 FT-22**  
fotobunky FT-22,  
1 pár

**9 FT-22**  
fotobuňky FT-22,  
1 pár



**9 FT-32**  
fotobunky FT-32,  
1 pár

**9 FT-32**  
fotobuňky FT-32,  
1 pár



**9 FT-42**  
fotobunky FT-42, snímač  
180°, 1 pár

**9 FT-42**  
fotobuňky FT-42, snímač  
180°, 1 pár



**9 FT-42B**  
fotobunky FT-42B snímač  
180°, 1 pár, bezdôtové,  
napájané batériou 2xAAA

**9 FT-42B**  
fotobuňky FT-42B snímač  
180°, 1 pár, bezdrátové,  
napájené baterií 2xAAA



**9 MUR-P**  
držiak do múru  
pre FT a SEL

**9 MUR-P**  
držák do zdi  
pro FT a SEL



**9 CH-51**  
stĺpik hliníkový 50cm, 1 pár,  
pre fotobunku FT-22

**9 CH-51**  
sloupek hliníkový 50cm, 1 pár,  
pro fotobuňku FT-22



**9 CH-101**  
stĺpik hliníkový 100cm, 1 pár,  
pre fotobunku FT-22

**9 CH-101**  
sloupek hliníkový 100cm,  
1 pár, pro fotobuňku FT-22



# KLÍČOVÉ SPÍNAČE/KLÍČOVÉ SPÍNAČE



## Klíčové spínače a klávesnice

Klíčové spínače sú vhodné všade tam, kde je zbytočné použiť diaľkový ovládač. Čítačka kariet zabezpečí väčšiu bezpečnosť a pohodlie. Najpraktickejšie sú drátové a bezdrátové klávesnice - žiadne ovládače, kľúče, ani karty. Iba kód. U bezdrátovej klávesnice odpadá aj nutnosť natiahnutia elektroinštalácie.



## Klíčové spínače a klávesnice

Klíčové spínače jsou vhodné všude tam, kde je zbytečné použít dálkový ovladač. Čtečka karet zajistí větší bezpečnost a pohodlí. Nejpraktičtější jsou drátové a bezdrátové klávesnice - žádné ovladače, klíče, ani karty. Pouze kód. U bezdrátové klávesnice odpadá i nutnost natažení elektroinstalace.

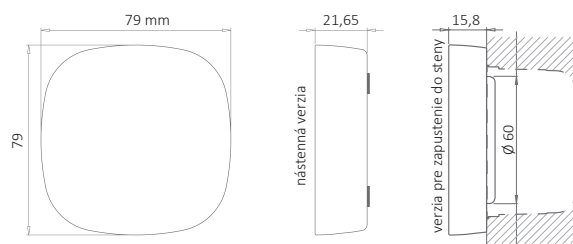

TECHNICKÉ ÚDAJE	JEDNOTKA	SEL-T
napájenie / napájení	Vac/Vdc	24/24
maximálna dĺžka káblov / maximální délka kabelů	m	10
příkon / příkon	mA	15
pamäť kódov / paměť kódů	--	500

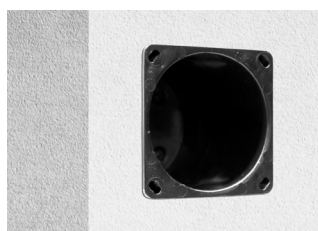



### 9 EGKTB1

spínač tlačidlový  
hliníkový-káblový,  
potrebný Dekoder

### 9 SEL-D

spínač tlačítkový  
hliníkový-kabelový,  
potrebný Dekoder



### 9 EGKD2

dekódér pre digitálnu  
klávesnicu EGKTB1

### 9 EGKD2

dekódér pro digitální  
klávesnici EGKTB1



### 9 SEL-R

spínač tlačidlový plastovo-  
hliníkový-bezdrôtový,  
plávajúci kód, batéria 9 BAT3

### 9 SEL-R

spínač tlačítkový plastovo-  
hliníkový-bezdrátový,  
plouvoucí kód, batérie 9 BAT3



### 9 EGS1

spínač klúčový hliníkový

### 9 EGS1

spínač klíčový hliníkový



### 9 SEL-T

čítačka kariet a čipov,  
bezkontaktná, potrebný  
dekodér DECSEL-T

### 9 SEL-T

čtečka karet a čipů,  
bezkontaktní, potřebný  
dekodér DECSEL-T



### 9 DECSEL-T

dekódér pre čítačku kariet a čipov  
SEL-T, jednakanálový, 500 kódov

### 9 DECSEL-T

dekodér pro čtečku karet a čipů  
SEL-T, jednakanálový, 500 kódů



### N MOCARD

bezdotyková karta  
vhodná pre NICE a KEY čítačky

### N MOCARD

bezkontaktní karta  
vhodná pro NICE a KEY čtečky



### RFIDTAG

RFID čip-klíčenka,  
vhodná pre KEY a NICE  
čítačky, čierna bez potlače

### RFIDTAG

RFID čip-klíčenka,  
vhodná pro KEY a NICE  
čtečky, černá bez potisku



### 9 BAT-3

batéria do SEL-R

### 9 BAT-3

baterie do SEL-R



## Riadiace jednotky na 230V

CT102 a CT202 - obe jednotky majú spoločnú logiku programovania, softvérovo nastaviteľná zmena smeru pohybu. Detekcie prekážok s využitím ampérometrie a so zmenou smeru pohybu. Štandardné alebo programovateľné spomalenie počas otvárania a zatvárania brány. Naprogramovateľné automatické zatvorenie brány po jej otvorení pre peších. Vstupy: OTVORENIE - ZATVORENIE - STOP - KROKOVANIE - OTVORENIE PRE PEŠÍCH sú oddelené. Vstupy pre BEZPEČNOSTNÚ LIŠTU 8,2kOhm / NC- FOTO 1 - FOTO 2. Zobrazenie stavu vstupov a bezpečnostných prvkov prostredníctvom LED diód. Výstup pre výstražný maják, ktorý môže trvalo svietiť alebo blikať. Výstup pre nočné osvetlenie alebo pre kontrolku otvorenej brány max. 25W/230V. 3miestny displej. Voliteľná funkcia fototestu. Voliteľná funkcia testu bezpečnostnej lišty. Nový 4kanálový prijímač rádiového signálu zapojený do slotu RX4.

CT202 má navyše: programovateľný výstup pre elektrický zámok alebo kontakt s elektrickým napätím (5A). Ďalej má navyše funkciu pre podržanie tlaku v hydraulických pohonoch.

CT102 24 - nová riadiaca jednotka pre 24V pohony posuvných brán s rovnakou logikou programovania ako CT102. Líšia sa predovšetkým vstavaným prijímačom a je určená pre pohony ľahších brán s nižším výkonom. Výstup pre nočné osvetlenie alebo pre kontrolku otvorenej brány max. 15W/24V. CT202 24 - nová riadiaca jednotka pre 24V pohony krídlových brán s rovnakou logikou programovania ako CT202. Líšia sa podobne ako CT102 24 predovšetkým vstavaným prijímačom a je určená pre pohony ľahších krídlových brán s nižším výkonom. Výstup pre nočné osvetlenie alebo pre kontrolku otvorenej brány max. 15W/24V.



## Řídicí jednotky na 230V

CT102 a CT202 - obě jednotky mají společnou logiku programování, softwarově nastavitelnou změnu směru pohybu. Detekce překážek s využitím ampérometrie a se změnou směru pohybu. Standardní nebo programovatelné zpomalení během otevírání a zavírání brány. Naprogramovatelné automatické zavření brány po jejím otevření pro pěší. Vstupy: OTEVŘENÍ - ZAVŘENÍ - STOP - KROKOVÁNÍ - OTEVŘENÍ PRO PEŠÍ jsou oddělené. Vstupy pro BEZPEČNOSTNÍ LIŠTU 8,2kOhm / NC- FOTO 1 - FOTO 2. Zobrazení stavu vstupů a bezpečnostních prvků prostřednictvím LED diod. Výstup pro výstražný maják, který může trvale svítit nebo blikať. Výstup pro noční osvětlení nebo pro kontrolku otevřené brány max. 25W / 230V. 3místný displej. Volitelná funkce fototest. Volitelná funkce testu bezpečnostní lišty. Nový 4kanálový přijímač rádiového signálu zapojený do slotu RX4.

CT202 má navíc: programovatelný výstup pro elektrický zámek nebo kontakt s elektrickým napětím (5A). Dále má navíc funkci pro podržení tlaku v hydraulických pohonech.

CT102 24 - nová řídicí jednotka pro 24V pohony posuvných bran se stejnou logikou programování jako CT102. Liší se především vestavěným přijímačem a je určena pro pohony lehčích bran s nižším výkonem. Výstup pro noční osvětlení nebo pro kontrolku otevřené brány max. 15W / 24V. CT202 24 - nová řídicí jednotka pro 24V pohony krídlových bran se stejnou logikou programování jako CT202. Liší se podobně jako CT102 24 především vestavěným přijímačem a je určena pro pohony lehčích krídlových bran s nižším výkonem. Výstup pro noční osvětlení nebo pro kontrolku otevřené brány max. 15W / 24V.

TECHNICKÉ ÚDAJE	JEDNOTKA	CT102	CT202	CT102 24	CT202 24	RX2H	
napätie prívod / napětí prívod	V	230					
napájanie motorov / napájení motorů	V	230		24		-	
max. príkon motorov / max. příkon motorů	W	700	700+ 700	150	300+300	-	
max. doba chodu / max. doba chodu	s	nastaviteľná		240	200	-	
max. doba pauzy / max. doba pauzy	s	0-900					
detekcia prekážok / detekce překážek	-	ano					
stupeň ochrany / krytí	IP	-	54	-	54	20	
prevádzková teplota / provozní teplota	°C	-20 až +55					
rozmery / rozměry	mm	120 x 90 x 30	222 x 110 x 275	120 x 90 x 30	222 x 110 x 275	-	
max. výkon relé / max. výkon relé	W	-					1100
dosah	m	-					35
frekvencia / frekvence	MHz	-					433,92

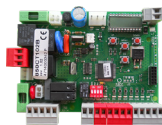

## 9 CT-102

CT102B elektronika pre posuvné 230V pohony

## 9 CT-102

CT102B elektronika pro posuvné 230V pohony



## 9 CT-10224

24V elektronika pre posuvné 24V pohony, nová generácia so zabudovaným prijímačom

## 9 CT-10224

24V elektronika pro posuvné 24V pohony, nová generace se zabudovaným přijímačem



## 9 CT-202

elektronika pre dva pohony 230V s boxom

## 9 CT-202

elektronika pro dva pohony 230V s boxem



## 9 CT-20224

24V elektronika pre dva pohony, vstavný prijímač, nahrádza CT-824S

## 9 CT-20224

24V elektronika pro dva pohony, vestavěný přijímač, nahrazuje CT-824S



## 9 CT-20224-Z

24V elektronika bez boxu pre dva pohony, vstavný prijímač,

## 9 CT-20224-Z

24V elektronika bez boxu pro dva pohony, vestavěný přijímač,



## 9 CT-PAE

elektronika pre automatické posuvné dvere

## 9 CT-PAE

elektronika pro automatické posuvné dvere



## 9 CT14AB2

elektronika s boxom 24V, vhodná pre pohon RAY, REVO, SUN- nutná programovacia jednotka 9 DYL

## 9 CT14AB2

elektronika s boxem 24V, vhodná pro pohon RAY, REVO, SUN- nutná programovací jednotka 9 DYL



## 9 CT-400

elektronika pre 400V pohony, bez prijímača RXI, s boxom

## 9 CT-400

elektronika pro 400V pohony, bez přijímače RXI, s boxem



## 9 CTLIGHT

elektronika pre KLIGHT4/6/8 LED osvetlenie ramena závory

## 9 CTLIGHT

elektronika pro KLIGHT4/6/8 LED osvětlení ramena závory



## 9 CT-SEZ

elektronika pre pohon VIPER bez boxu

## 9 CT-SEZ

elektronika pro pohon VIPER bez boxu



# RIADIACE JEDNOTKY/ŘÍDICÍ JEDNOTKY



## 9 MA24

900MA24 základ elektroniky CT-14AB2 24V bez relé modulov, nutná programovacia jednotka 9 DYL

## 9 MA24

900MA24 základ elektroniky CT-14AB2 24V bez relé modulů, nutná programovací jednotka 9 DYL



## 9 PO24

napájací modul 24V/10A(1ks) pre CT-14AB2

## 9 PO24

napájecí modul 24V/10A (1ks) pro CT-14AB2



## 9 RX2H

riadiaca jednotka pre diaľkové ovládanie markýz, roliet, žalúzií a bezdrôtových svetelných systémov

## 9 RX2H

řídící jednotka pro dálkové ovládání markýz, rolet, žaluzií a bezdrátových světelných systémů



## 9 DYL

modul s displejom pre elektroniku CT-14AB2 a pohon HALO dĺžka kábla 120cm

## 9 DYL

modul s displejem pro elektroniku CT-14AB2 a pohon HALO délka kabelu 120cm



## 9 KUBE

bluetooth rozhranie pre elektroniku CT-14AB2 a pohon HALO, verzia pre koncového zákazníka

## 9 KUBE

bluetooth rozhraní pro elektroniku CT-14AB2 a pohon HALO, verze pro koncového zákazníka



## 9 KUBEPRO

bluetooth rozhranie pre nastavenie pohonu aplikáciou KUBE PRO, verzia pre montážne firmy

## 9 KUBEPRO

bluetooth rozhraní pro nastavení pohonu aplikací KUBE PRO, verze pro montážní firmy



## 9 RX4

prijímač zásuvný 4kanálový pevný/plávající kód 1000 kódov 433,92MHz

## 9 RX4

přijímač zásuvný 4kanálový pevný / plovoucí kód 1000 kódů 433,92MHz



## 9 RX8

prijímač zásuvný 4kanálový, plávající kód, 868MHz, 1000 kódov

## 9 RX8

přijímač zásuvný 4kanálový, plovoucí kód, 868MHz, 1000 kódů



## 9 KBP

kit baterie a nabíječky (24V, 2400mA) takmer pre všetky KEY pohony

## 9 KBP

kit baterie a nabíječky (24V, 2400mA) téměř pro všechny KEY pohony



## 9 KITFIXBATT

sada pre pripevnenie 24V batérie 9 KBP (pre BOXKEY)

## 9 KITFIXBATT

sada pro připevnění 24V baterie 9 KBP (pro BOXKEY)

## MOŽNOSTI

14AB

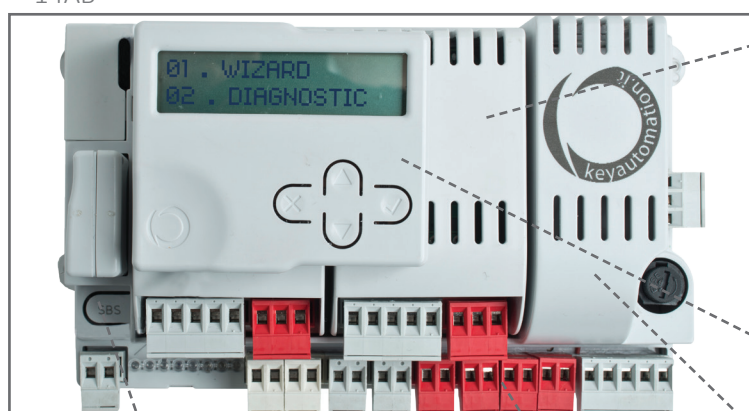

Doska s prevádzkovou logikou 14A  
 Doska s provozní logikou 14A



Modul s displejom  
 Modul s displejem



4kanálový prijímač zapojený do slotu  
 4kanálový přijímač zapojený do slotu



Bezdrôtový modul KUBE a KUBEPRO  
 Bezdrátový modul KUBE a KUBEPRO



Napájací modul 24V- 10A  
 Napájecí modul 24V- 10A



## 14AB2



**Riadiaca jednotka novej generácie vhodná pre ovládanie všetkých automatizačných techník napájaných 24V**

Systém pre ovládanie nočného osvetlenia NIGHT LIGHT SYSTEM- funguje iba ak je riadiaca jednotka prepojená s lampou ECLIPSE (artikel 9 LED24)



**Řídicí jednotka nové generace vhodná pro ovládání všech automatizačních techník napájených 24V**

Systém pro ovládání nočního osvětlení NIGHT LIGHT SYSTEM- funguje pouze pokud je řídicí jednotka propojena s lampou ECLIPSE (artikl 9 LED24)

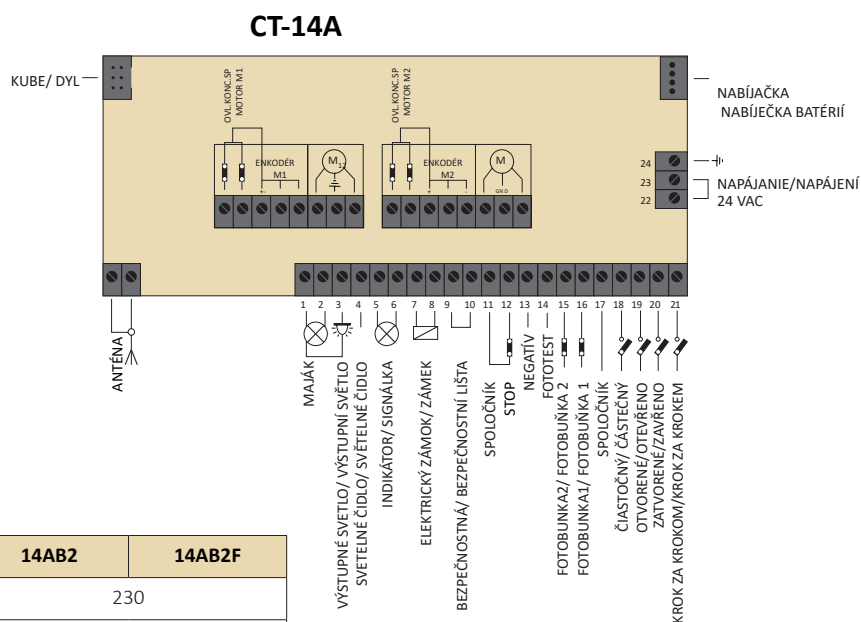
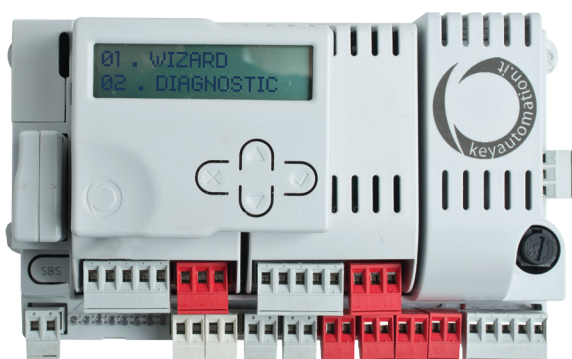

TECHNICKÉ ÚDAJE	JEDNOTKA	14AB2	14AB2F
napätie prívod / napětí prívod	V		230
napájanie pohonov / napájení pohonů	Vac (Vdc)		24
max. príkon 1 motoru / max. příkon 1 motoru	W		300
stupeň ochrany / krytí	IP		54
max. doba chodu	s		240
max. doba pauzy	s		900
detekcia prekážok / detekce překážek	-		ano
prevádzková teplota / provozní teplota	°C		-20 až +55
rozmery / rozměry	mm		222 x 275 x 110

## 9 SOLE-KIT

SOLÁRNY KIT 24V / SOLÁRNI KIT 24V

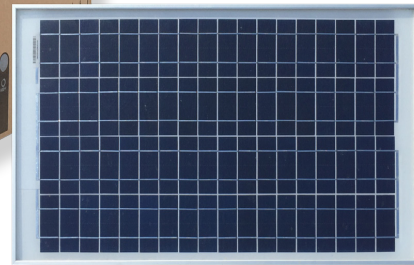

### ZLOŽENIE KITU SLOŽENÍ KITU

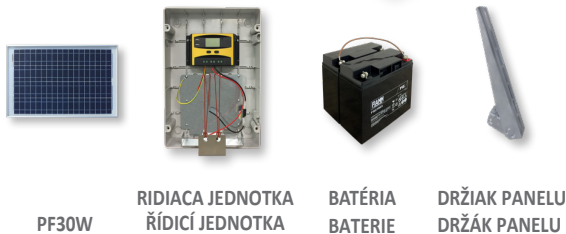

9 SOLE-KIT	•	•	••	•
------------	---	---	----	---

### PLUS

Vysokokvalitné batérie s technológiou AGM, schopné vydržať početné cykly vybíjania.

Nerezová montážna zostava umožňuje jednoduchú inštaláciu na pevný držiak.

30W solárny panel s reguláciou dobíjania pre spoľahlivú prevádzku. Robustný dizajn odoláva vysokému náporu vetra, krupobitiu a snehu. Väčšina elektroinštalácie je pre vás už predpripravená.

Solárny kit od spoločnosti KEY je kompatibilný s nasledujúcimi pohonmi:

Pohony pre posuvné brány:

SUN 24V, TURBO 24V

Pohony pre krídlové brány:

RAY 24V, Star 24V, REVO, MEWA 24V, UNDER 24V

Závory: ALT 24V

Vysoce kvalitní baterie s technologií AGM, schopné vydržet četné cykly vybíjení.

Nerezová montážní sestava umožňuje jednoduchou instalaci na pevný držák.

30W solární panel s regulací dobíjení pro spolehlivý provoz. Robustní konstrukce odolává vysokému náporu větru, krupobití a sněhu. Většina elektroinstalace je pro vás už předpřipravená.

Solární kit od společnosti KEY je kompatibilní s nasledujícími pohony:

Pohony pro posuvné brány:

SUN 24V, TURBO 24V

Pohony pro krídlové brány:

RAY 24V, Star 24V, REVO, MEWA 24V, UNDER 24V

Závory: ALT 24V

### SOLÁRNY PANEL / SOLÁRNI PANEL

Model		SLP030W - 24V
Špičkový výkon (Pmax)	W	30
Napätie pri Pmax (Vmp) / Napětí při Pmax (Vpm)	V	34.4
Prúd pri Pmax (Imp) / Proud při Pmax (Imp)	A	0.87
Otvorené napätie (Voc) / Otevřené napětí (Voc)	V	43.2
Skratový prúd (Isc) / Zkratový proud (Isc)	A	0.96
Pracovná teplota / Provozní teplota	°C	-40 ~ +85

### BOX S RIADIACOU JEDNOTKOU / BOX S ŘÍDÍCÍ JEDNOTKOU

PV napätie / PV napětí	V	≤ 50
Maximálny prúd / Maximální proud	A	20
Menovité napätie / Jmenovité napětí	V	24
Elektrické vedenie / Elektrické vedení		PCB, ≤6mm <sup>2</sup>
Pracovná teplota / Provozní teplota	°C	-20 ~ +50
Teplota skladovania / Skladovací teplota	°C	-30 ~ +60
Pracovná vlhkosť / Provozní vlhkosť	%	10 ~ 90, bez kondenzácie
Rozmer plastového boxu / Rozměr plastového boxu	mm	316 (D) × 396 (V) × 188 (Š)
Hmotnosť (bez batérii) / Hmotnost (bez baterií)	kg	3 (+25kg baterie)
IP ochrana / IP krytí		56



# GSM MODULY



## GSM MODULY

Nie je nutné zložité nastavovanie, pripájanie USB káblov, inštalácie ovládačov, softvéru alebo aplikácie. Zariadením je možné ovládať garážovú bránu, vjazdové brány, závery, rolety, kotel, čerpadlo, kúrenie a iné zariadenia.

Ako funguje GSM kľúč?

Prichádzate k bráne a prozvoníte GSM kľúč z Vášho mobilu. GSM kľúč spozná číslo a vykoná povel- otvorí bránu (alebo ju zatvorí). Môžete si vybrať, či relé budú môcť ovládať iba telefónne čísla uložené v pamäti zariadenia (vysoký stupeň zabezpečenia), alebo cez sms príkazy so zadaním hesla (vysoký stupeň zabezpečenia a neobmedzený počet užívateľov), alebo prezváňaním z ľubovoľného čísla (nízky stupeň zabezpečenia a neobmedzený počet užívateľov).



## GSM MODULY

Není nutné složité nastavování, připojování USB kabelů, instalace ovladačů, softwaru nebo aplikace. Zařízením je možné ovládat garážová vrata, vjezdové brány, závery, rolety, kotel, čerpadlo, topení a jiná zařízení.

Jak funguje GSM kľúč?

Přijíždíte k bráně a prozvoníte GSM kľíč z Vašeho mobilu. GSM kľíč pozná číslo a provede příkaz- otevře bránu (nebo ji zavře). Můžete si vybrat, jesti relé budou moct ovládat pouze telefonní čísla, uložená v paměti zařízení (vysoký stupeň zabezpečení), nebo přes sms příkazy se zadáním hesla (vysoký stupeň zabezpečení a neomezený počet uživatelů), nebo prozvoněním z libovolného čísla (nízký stupeň zabezpečení a neomezený počet uživatelů).



VIDEONÁVOD



Ovládanie pomocou aplikácie Gate Type  
Ovládání pomocí aplikace Gate Type

TECHNICKÉ ÚDAJE	JEDNOTKA	GSM-R1	GSM-R2A	GSM-A1	GSM-PROF13
typ SIM karty	-	MINI SIM			
história udalostí / historie udalostí	-	NIE/NE			ÁNO/ANO
komunikačné rozhranie / komunikační rozhraní	-	1 výstup	1 výstup- časový alarm	1 výstup	4 x výstup, 4x vstup, ethernet
GSM frekvencia / GSM frekvence	MHz	850/900/1800/1900			700/800/900/1700/1800/2100/2600/2700
GPRS rýchlosť / GPRS rychlost	kbbs	85,6			
Antény konektor/ Anténny konektor	-	SMA (f)			2x SMA (f) 50 Ohm
napájací konektor / napájecí konektor	-	2- pin header			
materiál	-	plastové telo			
napájanie / napájení	V	10- 30 AC/DC			



### GSM-NZ1221

napájací zdroj 12V/1A bez konektoru, voľný koniec L=1,4m



### GSM-NZ1221

napájací zdroj 12V/1A bez konektoru, voľný koniec L=1,4m

### GSM-NZ1212

napájací zdroj (adaptér) 12V/1A NZ1212, s konektorom



### GSM-NZ1221

napájací zdroj (adaptér) 12V/1A NZ1221, s konektorom

# GSM MODULY



## GSM-R1

GSM kľúč,  
počet užívateľov 10/100/1000  
1x výstup



## GSM-R1

GSM kľúč,  
počet užívateľů 10/100/1000  
1x výstup



## GSM-R2A

GSM kľúč/GSM relé iQGSM-R2 s  
alarmom, počet užívateľov 6/20,  
1x výstup, 2x vstup

## GSM-R2A

GSM kľúč/GSM relé iQGSM-R2 s  
alarmem, počet užívateľů 6/20,  
1x výstup, 2x vstup



## GSM-A1

GSM diaľkový alarm/pager iQGSMA1

## GSM-A1

GSM dálkový alarm/pager iQGSMA1



## GSM-PROFI3

priemyselný GSM ovládač PROFÍ3, 10-30  
V AC/DC, Ethernet, 4x vstup, 4x výstup,  
1000 užívateľov, 89x52x58 mm

## GSM-PROFI3

průmyslový GSM ovladač PROFÍ3, 10-30  
V AC/DC, Ethernet, 4x vstup, 4x výstup,  
1000 uživatelů, 89x52x58 mm



## GSM ANT1

externá magnetická GSM anténa  
pre všetky typy GSM modulov

## GSM ANT1

externí magnetická GSM anténa  
pro všechny typy GSM modulů



## GSA204

povrchový mag.bezdotyk. kovový  
spínač 49x20x9mm, dosah 1,5cm

## GSA204

povrchový mag.bezdotyk. kovový  
spínač 49x20x9mm, dosah 1,5cm



## GSA05

povrchový mag.bezdotyk. kovový  
spínač 49x20x9mm, dosah 1cm

## GSA05

povrchový mag.bezdotyk. kovový  
spínač 49x20x9mm, dosah 1cm



## GSA210

magnetický bezdotykový spínač závrtný  
10mm so svorkovnicou, 23mm relé, biely  
dosah 2cm

## GSA210

magnetický bezdotykový spínač závrtný  
10mm se svorkovnicí, 23mm relé, bílý  
dosah 2cm



## GSA04

zápustný magnetický spínač, plastový na  
použitie v exteriéry, rozmer 23x23mm  
potrebný otvor 18mm, dosah 1cm

## GSA04

zápustný magnetický spínač, plastový  
pro použití v exteriéry, rozměr 23x23mm  
potrebný otvor 18mm, dosah 1cm



## GSA211

magnetický bezdotykový spínač  
závrtný, 9mm, s kabeľom, 14mm relé,  
biely, dosah 1,5cm

## GSA211

magnetický bezdotykový spínač  
závrtný, 9mm, s kabeľom, 14mm relé,  
bílý, dosah 1,5cm



## why EVO 2



### WHYEVO2



Novinka Why Evo 2 je obohatená o dvojicu LED diód (jedna BIELA a jedna MODRÁ) a "bzučiak", ktorý dokáže vydávať zvukové upozornenia. Toto poskytuje používateľovi ďalšie informácie a užitočné potvrdenia týkajúce sa nastavovacích procesov. Dôležitou novinkou je integrácia 64-bitového kódovania pre plávajúci kód na každom tlačidle.



Novinka Why Evo 2 je obohatená o dvojicu LED diód (jedna BÍLÁ a jedna MODRÁ) a "bzučák", ktorý dokáže vydávať zvukové upozornění. Toto poskytuje uživateli další informace a užitečná potvrzení, týkající se nastavovaných procesů. Důležitou novinkou je integrace 64-bitového kódování pro plovoucí kód na každém tlačítku.



**NOVÝ DIZAJN**



**NÁRAZU ODOLNÝ  
NÁRAZUVZDORNÝ**



**DVE LED DIÓDY  
DVĚ LED DIODY**



**ZVUKOVÉ SIGNÁLY**



**ZOSILNENÁ ÚROVEŇ SIGNÁLU  
ZESILENÁ ÚROVEŇ SIGNÁLU**

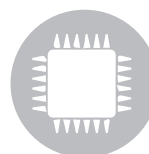

**VIAK KOMPATIBILNÝCH VÝROBCOV  
VÍCE KOMPATIBILNÝCH VÝROBCŮ**



why | licorice - čierna  
licorice - černá



why | magnolia - biela  
magnolia - bílá



why | granade - červená  
granade - červená



why | sky - modrá  
sky - modrá



## WHYEVO2

vysielač Why Evo2, 868 MHz a 433 MHz:  
auto-programovateľný pre rôzne  
značky, pevný aj plávajúci kód



## WHYEVO2

vysílač Why Evo2, 868 MHz a 433 MHz:  
autoprogramovateľný pro různé  
značky, pevný i plovoucí kód

## WHY2

vysielač WHY 433 LITE MINI, 433 MHz:  
auto-programovateľný pre rôzne  
značky, pevný aj plávajúci kód



## WHY2

vyvysílač WHY 433 LITE MINI, 433 MHz:  
auto-programovateľný pro různé  
značky, pevný i plovoucí kód

## WHYEVO2-MINI

WHY EVO MINI univerzálny  
klonovateľný ovládač (bočné tlačidlá)  
433/868MHz, 2+2 kanály, rôzne farby



## WHYEVO2-MINI

WHY EVO MINI univerzální  
klonovateľný ovladač (boční tlačítka)  
433 / 868 MHz, 2 + 2 kanály, různé barvy

## WHY4

vysielač WHY 433:  
auto-programovateľný pre rôzne  
značky, pevný aj plávajúci kód 433MHz



## WHY4

vysílač WHY 433:  
auto-programovateľný pro různé  
značky, pevný i plovoucí kód 433MHz

## WHYCLIP

plastový držák pre univerzálne  
vysielače série WHY (Why Evo2,  
Why 433 a Why 433 lite)



## WHYCLIP

plastový držák pro univerzální  
vysílače série WHY (Why Evo2,  
Why 433 a Why 433 lite)

## BATCR20324X

baterie VERBATIM Lithium CR2032, 3V,  
4 kusy v balení, pre diaľkové ovládače:  
KEY, NICE, WHYEVO



## BATCR20324X

baterie VERBATIM Lithium CR2032, 3V,  
4 kusy v balení, pro dálkové ovladače:  
KEY, NICE, WHYEVO

## BATCR20325X

baterie TESLA Lithium CR2032, 3V,  
5 kusov v balení, pre diaľkové ovládače:  
KEY, NICE, WHYEVO



## BATCR20325X

baterie TESLA Lithium CR2032, 3V,  
5 kusů v balení, pro dálkové ovladače:  
KEY, NICE, WHYEVO

## WHY2



čierna  
černá



žlto-biela  
žluto-bílá



čerčveno-čierna  
červeno-černá



modro-biela  
modro-bílá



# INÉ PRÍSLUŠENSTVO/JINÉ PŘÍSLUŠENSTVÍ



## HTM7

riadiaca jednotka s prijímačom pre ovládanie rúrkového motora, 230V, 100W

## HTM7

řídící jednotka s přijímačem pro ovládání trubkového motoru, 230V, 100W



## HRX13

externý 2kanálový prijímač, 12-24 Vac/dc, 433,92MHz

## HRX13

externí 2kanálový přijímač, 12-24 Vac / dc, 433,92MHz



## HTX34B

4kanálový ovládač s plávajúcim kódom 433,92MHz, čierny (kompatibilný len s HRX13 a HTM7)

## HTX34B

4kanálový ovladač s plovoucím kódom 433,92MHz, černý (kompatibilní pouze s HRX13 a HTM7)



## HTX34W

4kanálový ovládač s plávajúcim kódom 433,92MHz, biely (kompatibilný len s HRX13 a HTM7)

## HTX34W

4kanálový ovladač s plovoucím kódom 433,92MHz, bílý (kompatibilní pouze s HRX13 a HTM7)



## HTX64B

4kanálový ovládač s plávajúcim kódom 433,92MHz, čierny (kompatibilný len s HRX13 a HTM7)

## HTX64B

4kanálový ovladač s plovoucím kódom 433,92MHz, černý (kompatibilní pouze s HRX13 a HTM7)



## HFT51B

P5141- fotobunky batérové (AA-1.5V), relátkové, rozmer fotobunky: 127x50x35mm

## HFT51B

P5141- fotobuňky bateriové (AA-1.5V), relátkové, rozměr fotobuňky: 127x50x35mm



## HFT52

P5102- fotobunky povrchové, relátkové nastaviteľné 0-180°: 127x50x28mm

## HFT52

P5102- povrchové, relátkové nastaviteľné 0-180°: 127x50x28mm



## HFT53

P5103- fotobunky, relátkové rozmer fotobunky: 127x50x28mm

## HFT53

P5103- fotobuňky, relátkové rozměr fotobuňky: 127x50x28mm



## HFT54

PF5103 - fotobunky povrchové, relátkové, s integrovaným majákom 12-24 VAC/ DC, 127x50x35mm

## HFT54

PF5103- fotobuňky povrchové relátkové s integrovaným majákom 12-24 VAC/DC, 127x50x35mm



## HFL5

výstražné LED svetlo s anténou,  
12/24/230V, AC/DC, držiak pre bočné  
uchytenie, rozmer 90x90x120mm



## HFL5

výstražné LED světlo s anténou,  
12/24/230V, AC/DC, držák pro boční  
uchycení, rozměr 90x90x120mm

## HFL6

výstražné LED svetlo s anténou,  
12/24/230V, AC/DC, držiak pre bočné  
uchytenie, rozmer 47x38x210mm



## HFL6

výstražné LED světlo s anténou,  
12/24/230V, AC/DC, držák pro boční  
uchycení, rozměr 47x38x210mm

## HFL6W

výstražné LED svetlo s anténou,  
12/24/230V, AC/DC, držiak pre bočné  
uchytenie, rozmer 47x38x210mm



## HFL6W

výstražné LED světlo s anténou,  
12/24/230V, AC/DC, držák pro boční  
uchycení, rozměr 47x38x210mm

## FCK11

SF7 prístupový systém  
s rýchlou čítačkou odtlačku prstov,  
vhodný pre otváranie brán, dverí



## FCK11

SF7 přístupový systém  
s rychlou čtečkou otisku prstů,  
vhodný pro otevírání vrat, dveří

## RFIDTAG

RFID čip-klíčenka,  
vhodná pre KEY a NICE  
čítačky, černá bez potlače



## RFIDTAG

RFID čip-klíčenka,  
vhodná pro KEY a NICE  
čtečky, černá bez potisku

## N MOCARD

bezdotyková karta  
vhodná pre KEY a NICE  
čítačky, bez potlače



## N MOCARD

bezkontaktní karta  
vhodná pro KEY a NICE  
čtečky, bez potisku

## BSF-M

hydraulická brzda pre  
posuvné brány vo svahu



## BSF-M

hydraulická brzda  
pro posuvné brány ve svahu

## BSF2

držiak na uchytenie dvoch  
hydraulických bŕzd BSF-M

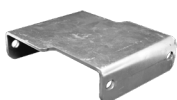

## BSF2

držák pro uchycení dvou  
hydraulických bŕzd BSF-M

## KVNUNI

univerzálny podstavec pre pohon, určený  
na chemické kotvenie, výškovo  
nastaviteľný 70-140mm, pozinkovaný



## KVNUNI

univerzální podstavec pro pohon, určený  
na chemické kotvení, výškově  
nastavitelný 70-140mm, pozinkovaný

## KVNUNI2

univerzálny podstavec pre pohon, určený  
na betónový základ, výškovo  
nastaviteľný 65-85mm, nerezový



## KVNUNI2

univerzální podstavec pro pohon, určený  
na betonový základ, výškově  
nastavitelný 65-85mm, nerezový



# HREBENE/HŘEBENY

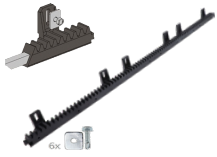

## CREM-P

hřebeň nylon-kov 30x20mm, 1000mm, do 600kg, 6x úchyt so skrutkou, kovové jadro 10x10mm



## CREM-P

hřebeň nylon-kov 30x20mm, 1000mm, do 600kg, 6x úchyt se šroubem, kovové jadro 10x10mm

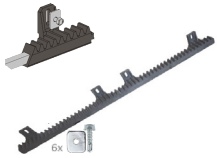

## CREM-P4

hřebeň nylon-kov 30x20mm, L-1000mm, M4, max. do 400kg, 4x úchyt so skrutkou, kovové jadro

## CREM-P4

hřebeň nylon-kov 30x20mm, L-1000mm, M4, max. do 400kg, 4x úchyt se šroubem, kovové jadro



## CREM-PH

hřebeň nylon-kov 30x20mm, L-1000mm, max. do 600kg, 6x HORNÝ úchyt so skrutkou, kovové jadro

## CREM-PH

hřebeň nylon-kov 30x20mm, L-1000mm, max. do 600kg, 6x HORNÍ úchyt se šroubem, kovové jadro

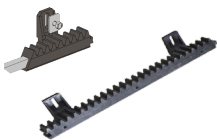

## CREM-P/03

Hřebeň nylon kov L-330mm, 30x20mm, Fe jadro 12x12mm, pre brány do 700kg,

## CREM-P/03

hřebeň nylon kov L-330mm, 30x20mm, Fe jadro 12x12mm, pro brány do 700kg,

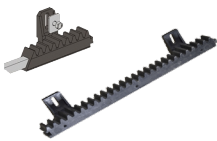

## CREM-P/04

hřebeň nylon kov L-400mm, 30x20mm, Fe jadro 12x12mm, pre brány do 700kg,

## CREM-P/04

hřebeň nylon kov L-400mm, 30x20mm, Fe jadro 12x12mm, pro brány do 700kg,

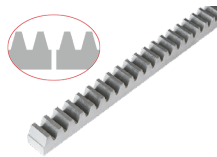

## CREM-22

hřebeň kov 22x22mm, L-2000mm, M4, max. do 3500kg, pozinkovaný

## CREM-22

hřebeň kov 22x22mm, L-2000mm, M4, max. do 3500kg, pozinkovaný

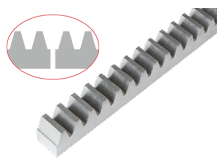

## CREM-30

hřebeň kov 30x30mm, L-1000mm, pre pohony s pastorkom M6, max. do 5000kg, pozinkovaný

## CREM-30

hřebeň kov 30x30mm, L-1000mm, pro pohony s pastorkem M6, max. do 5000kg, pozinkovaný

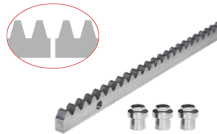

## CREM-10-IX

hřebeň INOX 30x10mm, L-1000mm, M4, max. do 1900kg, 3x úchyt + skrutky, nerezový

## CREM-10-IX

hřebeň INOX 30x10mm, L-1000mm, M4, max. do 1900kg, 3x úchyt + šrouby, nerezový

# HREBENE/HŘEBENY



## CREM-8

hřebeň kov 30x8mm, L-1000mm, M4, max. do 1200kg, 3x úchyt + skrutky, pozinkovaný

## CREM-8

hřebeň kov 30x8mm, L-1000mm, M4, max. do 1200kg, 3x úchyt + šrouby, pozinkovaný

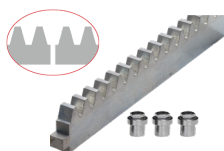

## CREM-10

hřebeň kov 30x10mm, L-1000mm, M4, max. do 1700kg, 3x úchyt + skrutky pozinkovaný

## CREM-10

hřebeň kov 30x10mm, L-1000mm, M4, max. do 1700kg, 3x úchyt + šrouby, pozinkovaný



## CREM-12

hřebeň kov 30x12mm, L-1000mm, M4, max. do 2200kg, 3x úchyt + skrutky, pozinkovaný

## CREM-12

hřebeň kov 30x12mm, L-1000mm, M4, max. do 2200kg, 3x úchyt + šrouby, pozinkovaný



## CREM-8K

hřebeň kov 30x8mm, L-1000mm, M4, max. do 1200kg, 3x úchyt + skrutky, pozinkovaný, so zámkom

## CREM-8K

hřebeň kov 30x8mm, L-1000mm, M4, max. do 1200kg, 3x úchyt + šrouby, pozinkovaný, se zámkem

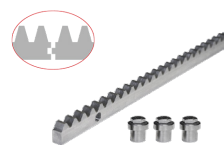

## CREM-10K

hřebeň kov 30x10mm, L-1000mm, M4, max. do 1700kg, 3x úchyt + skrutky, pozinkovaný so zámkom

## CREM-10K

hřebeň kov 30x10mm, L-1000mm, M4, max. do 1700kg, 3x úchyt + šrouby, pozinkovaný se zámkem



## CREM-12K

hřebeň kov 30x12mm, L-1000mm, M4, max. do 2200kg, 3x úchyt + šrouby, pozinkovaný so zámkom

## CREM-12K

hřebeň kov 30x12mm, L-1000mm, M4, max. do 2200kg, 3x úchyt + šrouby, pozinkovaný se zámkem



## CREM-S

privarovacia matica so skrutkou M8x30 pre uchytanie kovového hřebeňa CREM

## CREM-S

přivařovací matice se šroubem M8x30 pro uchycení kovového hřebeňe CREM

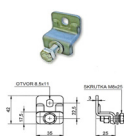

## CREM-D

držák pre kovový hřebeň so skrutkou M8x25, určený pre priskrutkovanie do rámu brány

## CREM-D

držák pro kovový hřebeň se šroubem M8x25, určen pro přišroubování do rámu brány

# NÁHRADNÉ DIELY/NÁHRADNÍ DÍLY



KOVIAN

Náhradné diely  
Náhradní díly



ZAČNITE VÝBEROM NÁKRESU  
ZAČNĚTE VÝBĚREM NÁKRESU

Predstavujeme Vám nový portál zameraný na jednoduché vyhľadavanie náhradných dielov pre pohony KEY Automation a NICE: nájdete tu kompletnú ponuku náhradných dielov pre pohony. Veríme, že v prípade potreby náhradného dielu Vám tento portál uľahčí hľadanie. Ovládanie portálu je veľmi jednoduché. Stačí si vybrať náhradný diel, vložiť ho do košíka a následne zvoliť funkciu preniesť do košíka kovian. Portál Vás presmeruje na našu stránku, kde si pohodlne dokončíte nákup.

[www.kovianportal.sk](http://www.kovianportal.sk)

Představujeme Vám nový portál zaměřený na snadné vyhledávání náhradních dílů pro pohony KEY Automation a NICE: naleznete zde kompletní nabídku náhradních dílů pro pohony. Věříme, že v případě potřeby náhradního dílu Vám tento portál usnadní hledání. Ovládání portálu je velmi jednoduché. Stačí si vybrat náhradní díl, vložit jej do košíku a následně zvolit funkci přenést do košíku kovian. Portál Vás přesměruje na naši stránku, kde si pohodlně dokončíte nákup.

[www.kovianportal.cz](http://www.kovianportal.cz)

# KOVIAN BLOG A YOUTUBE KANÁL



PORADÍME  
POMŮŽEME  
VYSVĚTLÍME



NOVINKY

HLINÍK

NEREZ

POHONY KEY & NICE

SPOJIVO

DIZAJNOVÉ PRVKY

KONTAKT

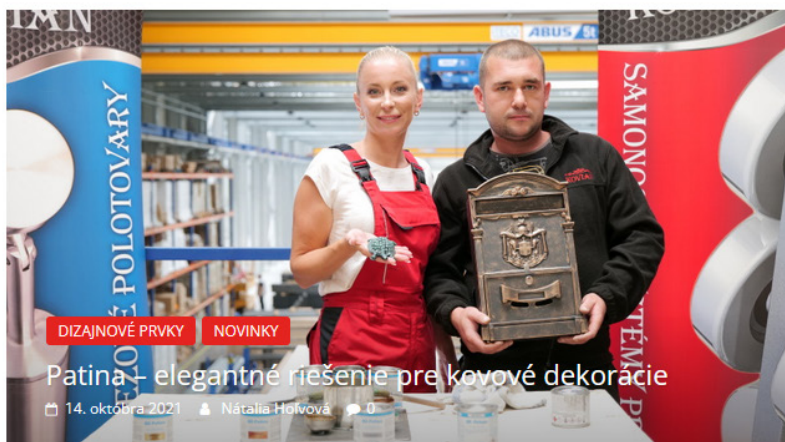

DIZAJNOVÉ PRVKY

NOVINKY

Patina – elegantné riešenie pre kovové dekorácie

14. októbra 2021 | Nátalia Holíková | 0



Vianočné inšpirácie z Kovianu – potešte vašich blízkych praktickými darčekom

2. decembra 2021 | 0



Patina – elegantné riešenie pre kovové dekorácie

14. októbra 2021 | 0



Nerezová laniková sieť – nevšedný dizajnový prvok do interiéru i záhrady

6. októbra 2021 | 0



Schránky na balíky – v dnešnej dobe takmer nevyhnutnosť

30. septembra 2021 | 0

NEREZ



HLINÍK



NOVINKY

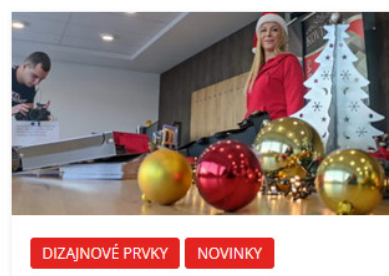

DIZAJNOVÉ PRVKY

NOVINKY

Vieme, že informácii nie je nikdy dost a preto sme sa rozhodli pripraviť si pre Vás novú stránku KOVIAN BLOG. Na stránke nájdete inšpiráciu, rady a návody k nami predávanému sortimentu. Články budeme postupne pridávať. Radi by sme Vás upozornili aj na náš nový video VLOG „Ako na to s NATY“, ktorý nájdete na BLOGU

[www.kovian.blog](http://www.kovian.blog)

Víme, že informací není nikdy dost, a proto jsme se rozhodli připravit si pro Vás novou stránku KOVIAN BLOG. Na stránce najdete inspiraci, rady a návody k naší prodávanému sortimentu. Články budeme postupně přidávat. Rádi bychom Vás upozornili i na náš nový video vlog "Jak na to s NATY", který najdete na BLOGU.

[www.kovian.blog](http://www.kovian.blog)

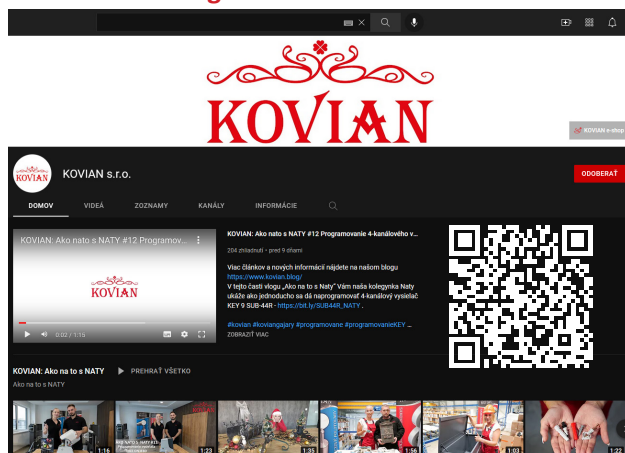

Spustili sme pre Vás nový YOUTUBE kanál. Na našom YOUTUBE kanáli si môžete pozrieť pravidelný seriál vlogu „Ako na to s NATY“ a taktiež vizualizácie našich produktov, či novinky, ktoré si pre Vás vždy pripravujeme.

[www.youtube.com/c/KOVIANsro](http://www.youtube.com/c/KOVIANsro)







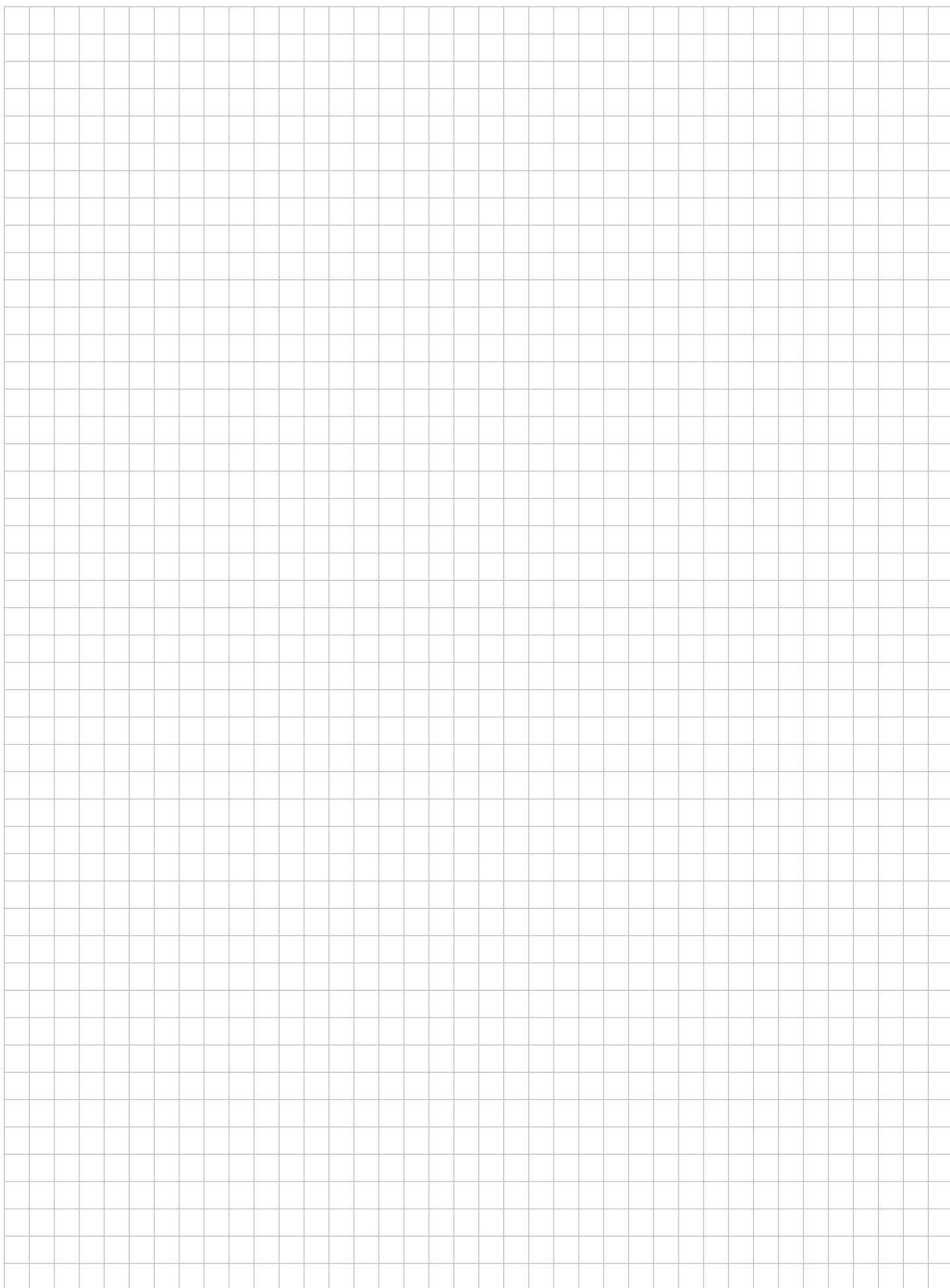







Spustili jsme pro Vás nový YOUTUBE kanál. Na našem YOUTUBE kanálu si můžete pravidelně prohlédnout seriál vlogu „Jak na to s NATY“ a rovněž vizualizace našich produktů a novinek, které si pro Vás vždy připravujeme.

[www.youtube.com/c/KOVIANsro](http://www.youtube.com/c/KOVIANsro)

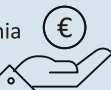
# POZNÁMKY



## KONTAKTY

<b>Objednávky:</b> +421 (0)34 774 6006 +421 (0)34 774 6007 objednavky@kovian.sk		<b>Objednávky - kuriér SK:</b> +421 (0)34 202 89 54		<b>Objednávky pravidelný rozvoz SK a ČR:</b> +421 (0)34 202 89 51 +421 (0)34 202 89 55	
<b>Reklamácie:</b> +421 (0)34 202 89 60 +421 (0)910 629 351 reklamacie@kovian.sk		<b>Objednávky - kuriér ČR:</b> +420 538 700 739		<b>Objednávky EXTRA rozvoz SK a ČR:</b> +420 210 012 712	
<b>Obchodný zástupca pre SR:</b> +421 911 774 606 ozsrr@kovian.sk		<b>Obchodný zástupca pre ČR:</b> +420 777 257 950 - Morava, Vysočina +420 608 856 766 - Čechy ozcrr@kovian.sk		<b>Technická podpora:</b> +421 (0)904 086 344 +421 (0)915 705 409 servis@kovian.sk	
<b>Nákup:</b> +421 (0)911 429 296 - vedúci oddelenia +421 (0)911 774 205 - kované nakup@kovian.sk		<b>Nákup:</b> +421 (0)910 748 308 - hliník +421 (0)910 652 425 - pohony nakup@kovian.sk		<b>Nákup:</b> +421(0)903 522 286 - spojovací materiál +421 (0)911 774 603 - nerez nakup@kovian.sk	
<b>Nerez:</b> +421 (0)905 596 459 - výroba nerez@kovian.sk		<b>Predajňa:</b> +421 (034) 202 89 50 predajna@kovian.sk		<b>Správca siete, marketing:</b> +421 (0)903 429 296 +421 (0)911 774 605 marketing@kovian.sk	

## DOPRAVA A PLATBY



Stačí naskenovať QR kód a uvidíte aktuálne informácie o doprave a platbách.



Stačí naskenovat QR kód a uvidíte aktuální informace o dopravě a platbách.

### Harmonogram rozvozov tovaru vozidly KOVIAN pre Slovensko

**PONDELOK:**  
 Bratislava, Stupava, Malacky, Senec, Pezinok, Modra a príslušné obce

**UTOROK:**  
 Šamorín, Dunajská Streda, Veľký Meder, Kolárovo, Komárno, Hurbanovo, Štúrovo, Šurany, Nové Zámky, Galanta, Šaľa, Nitra, Sereď, Trnava a príslušné obce

**STREDA:**  
 Nitra, Levice, Vrábľe, Zlaté Moravce, Nová Baňa, Žarnovica, Žiar nad Hronom, Banská Štiavnica, Banská Bystrica, Zvolen a príslušné obce

**ŠTVRTOK:**  
 Hlohovec, Topoľčany, Partizánske, Nováky, Prievidza, Handlová, Bánovce nad Bebravou, Piešťany, Nové Mesto nad Váhom, Trenčín, Dubnica nad Váhom, Považská Bystrica, Žilina, Čadca a príslušné obce

**PIATOK:**  
 Kúty, Gbely, Holíč, Skalica, Senica, Brezová p. Bradlom, Myjava, Šaštín-Stráže, Stará Turá, Malacky, Pezinok, Cífer, Trnava, Jablonica, Rohožník a príslušné obce

### Harmonogram rozvozů zboží vozidly KOVIAN pro Českou republiku

**PONDĚLÍ:**  
 Hodonín, Břeclav, Mikulov, Pohořelice, Mor.Krumlov, Rosice, Brno, Šlapanice, Židlochovice, Slavkov u Brna, Kyjov, Znojmo

**ÚTERÝ:**  
 jen po dohodě, příp.kuriérskou službou FOFR

**STŘEDA:**  
 Koryčany, Uherské Hradiště, Uherský Ostroh, Uherský Brod, Napajedla, Otrokovice, Zlín, Luhačovice, Slavičín, Brumov-Bylnice, Valašské Meziříčí

**ČTVRTEK:**  
 jen po dohodě, příp.kuriérskou službou FOFR

**PÁTEK:**  
 jen po dohodě, příp.kuriérskou službou FOFR



## ROZVOZ KOVIAN EXTRA

- v pravidelných týdňových intervalech celá SR

- v pravidelných týdenních intervalech celá ČR

# POHONY 2022/2023

