

# ERA INTI

## Nice

**Dálkové ovladače INTI jsou krásné svým designem a zajímavé svými funkcemi.**

Důležité je že klasické funkce jsou plně zpětně kompatibilní s řadou FLOR, NICEWAY, VERYVR, MOTXR a všemi příslušnými přijímači.

Pokud ovladač ale budete používat s novým typem přijímače/řídící jednotky spolupracující se systémem OPERA, pak se Vám otevírají další zajímavé funkce jako: certifikace, vzájemné učení, vzdálený přístup a opakování signálu!



CR2032



TECHNICKÉ ÚDAJE	JEDNOTKA	INTI
frekvence	MHz	433,92
napájení	V	3 / CR2032
kódování	bity	72
max. dosah venku/uvnitř	m	150/30
životnost baterií	roky	cca 2 podle využívání
stupeň ochrany	IP	40
rozměry	mm	30x56x9
hmotnost	g	14

Možnosti INTI a OPERY

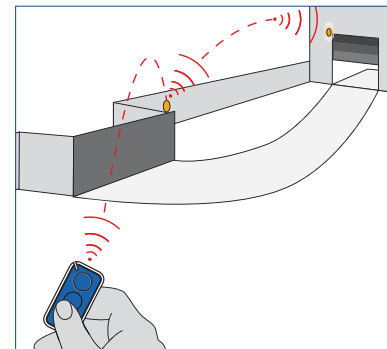
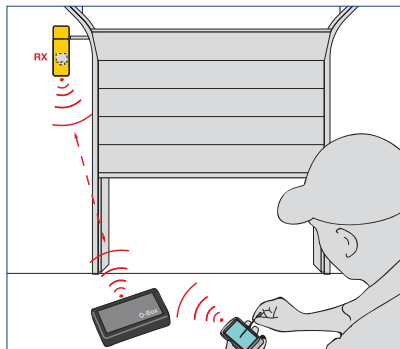
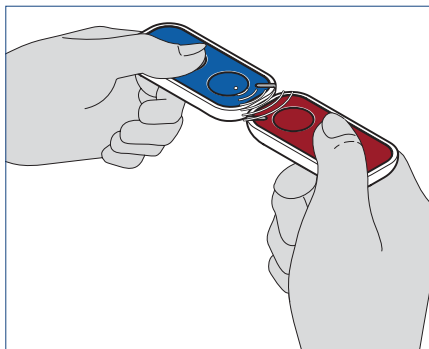
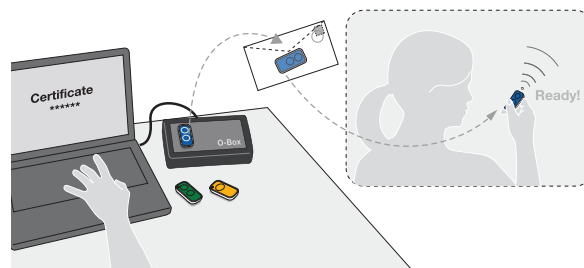

## OVLADAČE



**N INTI1Y/INTI2Y**  
ovladač 1/2 kanálový,  
433,92MHz žlutý



**N INTI1R/INTI2R**  
ovladač 1/2 kanálový,  
433,92MHz červený



**N INTI1L/INTI2L**  
ovladač 1/2 kanálový,  
433,92MHz fialový



**N INTI1G/INTI2G**  
ovladač 1/2 kanálový,  
433,92MHz zelený



**N INTI1B/INTI2B**  
ovladač 1/2 kanálový,  
433,92MHz modrý



**N INTI1/INTI2**  
ovladač 1/2 kanálový,  
433,92MHz černý

# ERA ONE

## Nice

**Dálkové ovladače ERA ONE jsou zajímavé svým designem a zajímavé svými funkcemi.**

Důležité je že klasické funkce jsou plně zpětně kompatibilní s řadou FLOR, NICEWAY, VERYVR, MOTXR a všemi příslušnými přijímači.

Pokud ovladač ale budete používat s novým typem přijímače/řídící jednotky spolupracující se systémem OPERA, pak se Vám otevírají další zajímavé funkce jako: certifikace, vzájemné učení, vzdálený přístup a opakování signálu!



CR2032



TECHNICKÉ ÚDAJE	JEDNOTKA	ERA ONE
frekvence	MHz	433,92
napájení	V	3 / CR2032
kódování	bity	72
max. dosah venku/uvnitř	m	200/35
životnost baterií	roky	cca 2 podle využívání
stupeň ochrany	IP	40
rozměry	mm	44x55x10
hmotnost	g	11

Možnosti INTI a OPERY

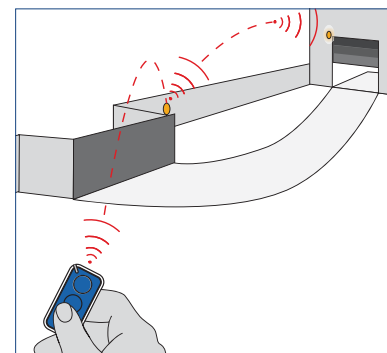
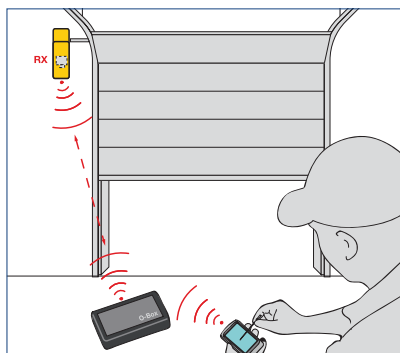
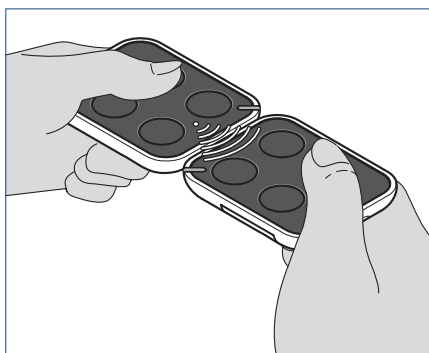
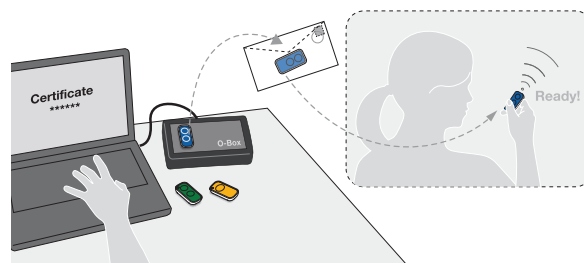

## OVLADAČE



### N ON1E

ovladač 1 kanálový,  
433,92MHz



### N ON2E

ovladač 2 kanálový,  
433,92MHz



### N ON4E

ovladač 4 kanálový,  
433,92MHz



### N ON9E

ovladač 9 kanálový,  
433,92MHz

# ERA FLOR

Nice

**Dálkové ovladače ERA FLOR mají krásný design a klasické funkce. Jsou k dispozici s 1,2,4 tlačítky.**

Klasické funkce v novém kabátě - to jsou ovladače ERA FLOR. Jsou samozřejmě kompatibilní s řadou FLOR, NICEWAY, VERYVR, MOTXR a všemi příslušnými přijímači.

Pokud ovladač budete chtít tyto ovladače nahrát do nových typů přijímaču s technologií OPERA, nebude to problém, pouze nevyužijete všech možností OPERA systému.



CR2032



TECHNICKÉ ÚDAJE	JEDNOTKA	ERA FLOR
frekvence	MHz	433,92
napájení	V	3 / CR2032
kódování	bity	52
max. dosah venku	m	150-200
životnost baterií	roky	cca 2 podle využívání
stupeň ochrany	IP	40
rozměry	mm	58x86x22
hmotnost	g	55

ERA FLOR

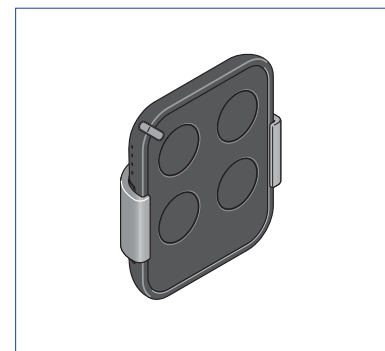
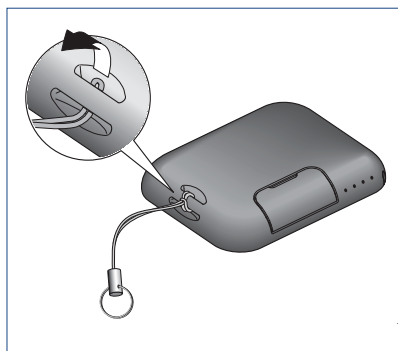
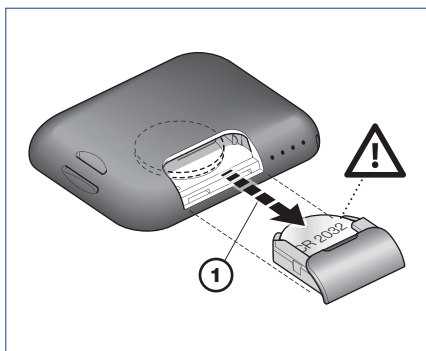

## OVLADAČE



### N FLO1RE

ovladač 1 kanálový,  
433,92MHz



### N FLO2RE

ovladač 2 kanálový,  
433,92MHz



### N FLO4RE

ovladač 4 kanálový,  
433,92MHz

# FLOR

**Dálkové ovladače FLOR jsou klasika overená 20ti lety. Jsou k dispozici s 1,2,4 tlačítky.**

Jsou kompatibilní s řadou FLOR, NICEWAY, VERYVR, MOTXR a všemi příslušnými přijímači.

Pokud ovladač budete chtít tyto ovladače nahrát do nových typů přijímače s technologií OPERA, nebude to problém, pouze nevyužijete všech možností OPERA systému.

Ovladače typu VERYVR byly jedny z prvních s možností přichycení k palubní desce automobilu.

TECHNICKÉ ÚDAJE	JEDNOTKA	FLOR
frekvence	MHz	433,92
napájení	V	12
kódování	bity	52
max. dosah venku	m	150-200
životnost baterií	roky	cca 2 podle využívání
stupeň ochrany	IP	40
rozměry	mm	72x40x15
hmotnost	g	25

## Nice



23A



## OVLADAČE



### N FLO1R

ovladač 1 kanálový,  
433,92MHz



### N FLO2R

ovladač 2 kanálový,  
433,92MHz



### N FLO4R

ovladač 4 kanálový,  
433,92MHz



### N VERYVR

ovladač 2 kanálový,  
433,92MHz